

24時間換気機能付
浴室換気・乾燥・暖房機

取扱説明書

Dry-Fan 24

品 番

BS-102HA
BS-102HANL

お買い上げいただいた商品の品番は、
リモコンの右下にも表示されています。

このたびは浴室換気・乾燥・暖房機をお買い上げいただき、まことにありがとうございます。
ご使用前に、この取扱説明書を必ずよく読み、十分に理解したうえで正しくご使用ください。

□この取扱説明書は、お使いになる方がいつでも見られる場所に、必ず保管しておいてください。

□保証書は、記載してあるお買い上げ日・販売店・保証内容などをよく確認し、大切に保管しておいてください。

□この取扱説明書を紛失された場合や、ご不明な点があればお買い求めの販売店または、弊社にお問い合わせください。



特に注意していただきたいこと

- | | |
|------------------------------|-----|
| ◆ 安全にご使用いただくために
必ずお守りください | 1,2 |
| ◆ お願い | 3 |

ご使用前にお読みください

- | | |
|-----------------------|---|
| ◆ 特 長 | 4 |
| ◆ 各部の名称 | 5 |
| ◆ リモコン各部の名称と各ボタンのはたらき | 6 |

使用方法

- | | |
|-----------------|----|
| ◆ 時刻合わせ | 7 |
| ◆ 時刻/セットボタンについて | 7 |
| ◆ 24時間換気について | 7 |
| ◆ 24時間換気の使い方 | 8 |
| ◆ 浴室照明スイッチについて | 8 |
| ◆ トイレの換気について | 8 |
| ◆ 洗面所の換気について | 8 |
| ◆ 換気の使い方 | 9 |
| ◆ タイマー設定のしかた | 10 |
| ◆ 乾燥の使い方 | 11 |
| ◆ 衣類乾燥について | 11 |
| ◆ 涼風の使い方 | 12 |
| ◆ 暖房の使い方 | 12 |

点検・お手入れ

- | | |
|---------------|----|
| ◆ お手入れ | 13 |
| ◆ 故障かな?と思われたら | 13 |
| ◆ リセット操作について | 14 |
| ◆ アフターサービス | 14 |

仕 様

14

保証書

裏表紙

特に注意していただきたいこと

◆安全にご使用いただくために必ずお守りください

- ご使用前に、この事項を必ずお読みのうえ、正しくご使用ください。
- この項に示した注意事項は安全に関する重大な内容を記載していますので、必ずお守りください。
- ここでの『人』とは、使用者のみでなく、ご家族、来客者および購入者から機器を譲渡された人も含みます。

表示の意味は次のとおりになっています。



警告

この表示を無視して、誤った取扱いをする
と、人が死亡または重傷を負う可能性が想
定される内容を示しています。



注意

この表示を無視して、誤った取扱いをする
と、人が傷害を負う可能性及び物的損害の
みの発生が想定される内容を示しています。

☒記号の意味は次のとおりになっています。



「禁止」

を表します



「分解禁止」

を表します



「接触禁止」

を表します



「必ず行うこと」

を表します



**「D種接地工事による
アース線を必ず接続する」**
を表します



警告



使用禁止

内釜式風呂を設置した浴室では使用できません。

排気ガスが浴室内に逆流し、一酸化炭素中毒を
おこすことがあります。



D種接地工事によるアース線を必ず接続すること

アースをD種接地工事に基づいて確実に取り付け、
専用の漏電遮断器を設置してください。

故障や漏電のときに感電する恐れがあります。
※アースや漏電遮断器を取り付ける電気工事は販売店に
ご相談ください。



使用禁止

運転中に機器から異常音や異臭が感じられたら、
使用を中止し分電盤のブレーカーを切ってください。

異常のまま運転を続けると火災や感電の原因になること
があります。※原因がわからない場合は、弊社フリータイ
ヤル0120-011-408へご連絡ください。

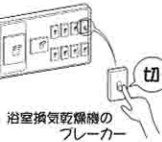

浴室換気乾燥機の
ブレーカー



水かけ禁止

本体各部やリモコンに直接水やお湯、かび
取り剤等をかけないでください。

ショートや感電することがあります。



分解・修理禁止

改造はしないでください。また、修理技術者以外
の人は、分解したり修理をしないでください。

火災・感電・けがの原因となります。修理は弊社フリーダ
イヤル0120-011-408へご相談ください。



取付注意

取付工事並びに電気工事は、お買い上げの販売店、
または専門業者に依頼してください。

取り付けが不完全な場合は、感電や機器の落下によりけ
が、火災の原因になります。



乾燥禁止

ドライクリーニング油、ベンジンやシンナー、
ガソリンなどの付着した衣類は、洗濯後でも
絶対に乾燥しないでください。

油の酸化熱による自然発火や、引火する恐れがあります。

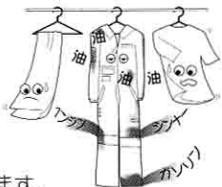

使用禁止

浴室換気乾燥機は交流100V以外では使用しない
でください。

火災・感電の原因となります。

**指定電圧
単相AC100V**

⚠ 注意

⚠ 取付注意

お掃除の際、フィルターや部品などの取り付けは、確実に行ってください。

落下によりけがをする恐れがあります。



⊘ 接触注意

フロントパネルをはずしてファンやヒーターに触れたり、指や棒を入れないでください。

感電、けが、やけどの恐れがあります。



⚠ 取付注意

リモコンが浴室の外に取り付けられていることを確認してください。

感電及び故障の恐れがあります。



⊘ ふさぐこと禁止

フロントパネルには、洗濯物などを直接かけないでください。

感電、故障やけがの原因になります。

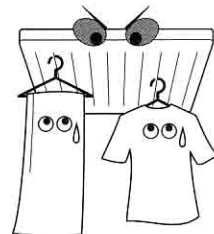

⚠ 取付確認

天井取付部などが痛んでいないか、定期的に確認してください。

取付部などが痛んでいると、感電や機器の落下により、けが、火災の原因になります。



⚠ 取付注意

フィルターをはずしたまま運転しないでください。

火災や故障の原因になります。

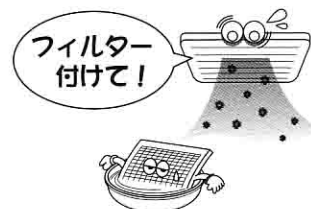

⚠ 取付確認

フィルターのお手入れは定期的に(1ヶ月に1回程度)必ず行ってください。

フィルターが目詰まりしますと、運転効率の低下や故障の原因となります。



⊘ 使用禁止

長時間、温風や涼風を身体にあてないでください。特に次のような方が使用する場合は、まわりの人が注意してあげてください。

- 乳幼児、お年寄り、病人など自分の意志で身体を動かせない方
- 皮膚の弱い方
- 疲労の激しい方、深酒された方

脱水状態や体調悪化になる恐れがあります。

乳幼児、自分で操作できない方

⚠ 取付注意

本体が浴室の天井に堅固に取り付けられていることを確認してください。

落下によりけがをする恐れがあります。



⚠ ブレーカーを切る

お掃除は分電盤のブレーカーを切ってから行ってください。(ぬれた手で入/切しないでください。)

感電の恐れがあります。



特に注意していただきたいこと

◆ お願い

お願い

！ 注意

お手入れは機械が確実に停止してから行ってください。すべらないよう足元に注意し、手は手袋などで保護して行ってください。(すべりやすいスリッパなどをはいての作業や、不安定な台での作業、浴槽の縁や風呂のふたの上での作業は危険です。)

けがをすることがあります。



！ プレーカーを切る

雷が発生している時は、すぐに使用を中止し分電盤のブレーカーを切ってください。

故障の原因になります。
※雷が遠ざかったことを確認してから分電盤のブレーカーを入れてください。



！ プレーカーを切る

長時間使用しない場合は、分電盤のブレーカーを切っておいてください。

漏電や火災の恐れがあります。

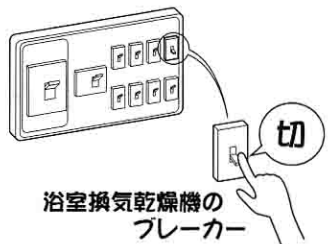

⊘ 禁止

本体やランドリーパイプにぶら下がったり、異常に重いものを干さないでください。

けがや故障の原因になります。



！ 換気

入浴後は換気運転を行ってください。

水滴がついたまま長時間運転しないでいると故障の原因となります。

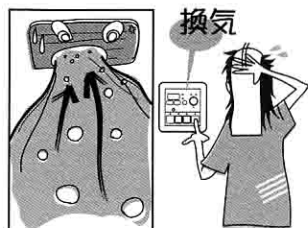

⊘ 使用禁止

一般家庭用以外の目的に使用しないでください。

この商品は、浴室の換気・乾燥・暖房用です。業務用として使用しないでください。寿命が著しく短くなります。また、食品・動植物・精密機器・美術品等の乾燥に使用しないでください。商品の品質が低下する恐れがあります。



ご使用前にお読みください

◆ 特長

この製品は「浴室と洗面所」または「浴室とトイレ」の親子扇として設置されています。

24時間換気

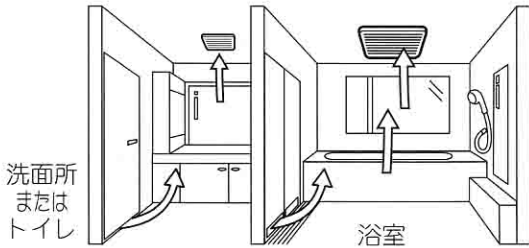

新鮮な空気を取り入れ、建物全体に空気の流れをつくり、室内の汚れた空気や湿気を排出します。

乾 燥（衣類乾燥）

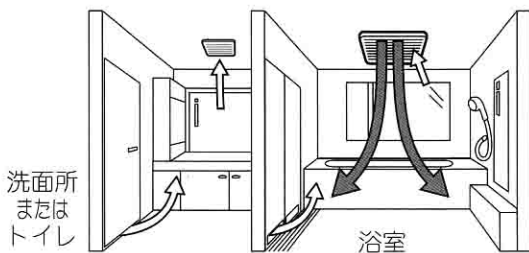

雨の日など、外に洗濯物が干せない時に重宝。濡れた背広やコートなども吊しておくだけで乾かせます。

暖 房（予備暖房）

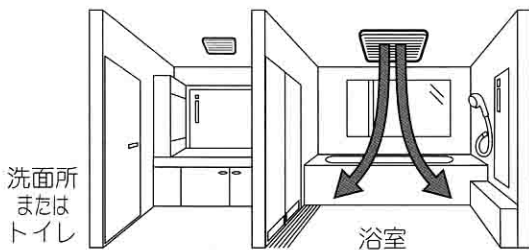

寒い冬の浴室は健康の大敵。入浴前に浴室全体を暖めておくと、お年寄りやお子様も安心です。

涼 風

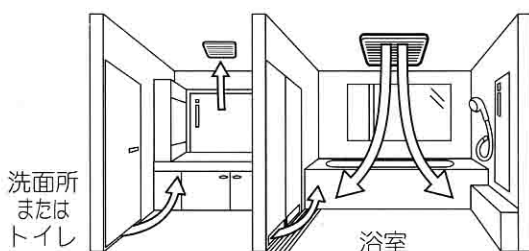

ムシムシ暑い夏も爽快入浴。ほてった体に心地よい風、湯あたりやノボセ防止にも効果的です。

換 気

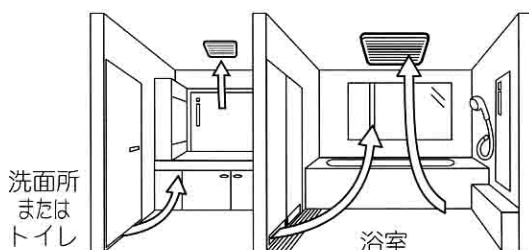

閉め切られている時間の多い浴室はカビの大好きな場所。換気を心がければ清潔さが保てます。

ご使用前にお読みください

◆ 各部の名称

洗面所等に取り付けられているリモコンで、浴室換気・乾燥・暖房機を操作します。
リモコン各部の名称、各ボタンのはたらきは次ページを参照ください。

製品取付概念図

※イラストは設置の一例です。

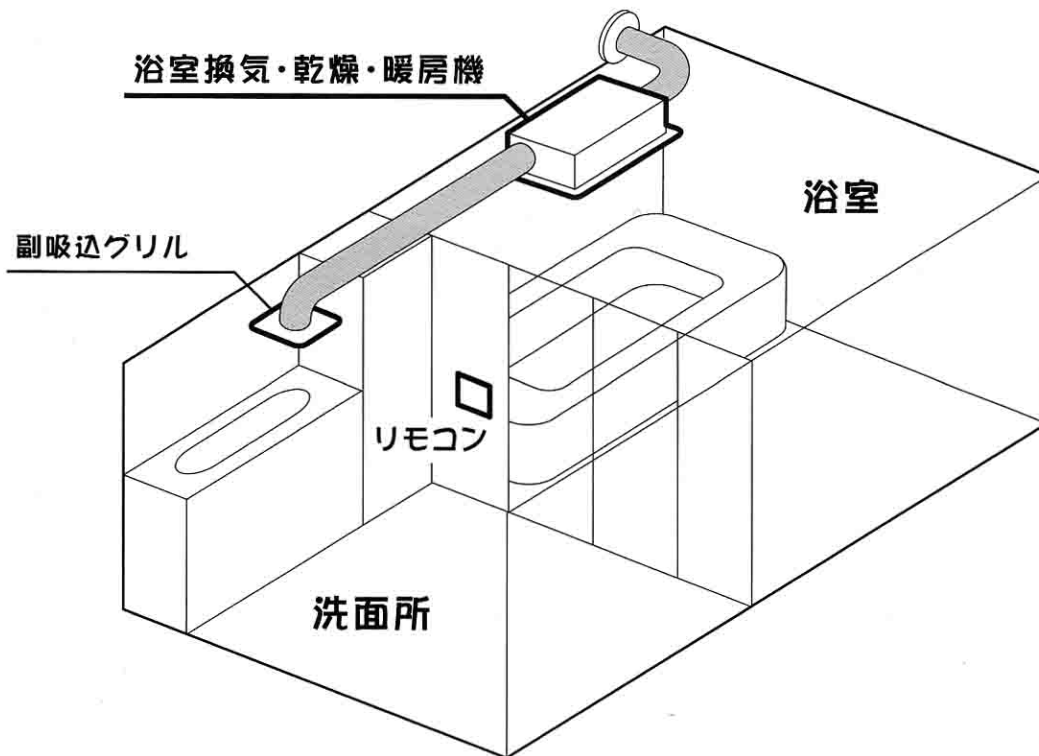

浴室換気・乾燥・暖房機

※浴室に設置されています。
※細かい部分のデザインは異なる場合があります。

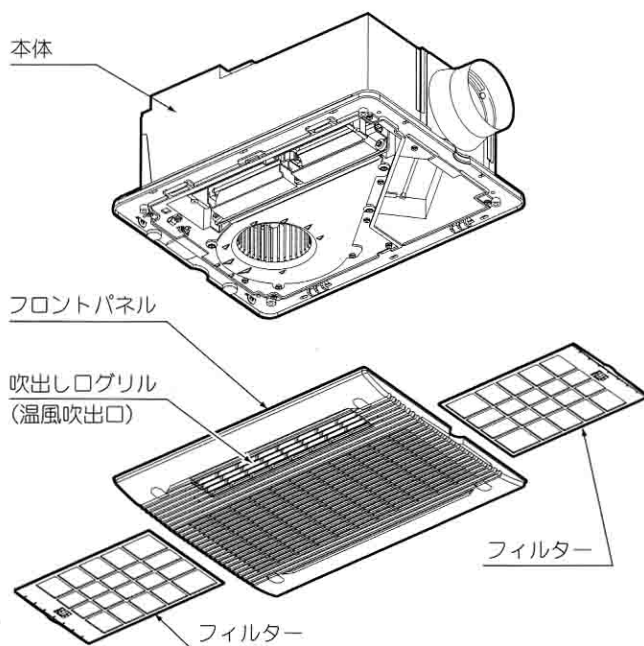

副吸込グリル

※洗面所またはトイレに設置されています。
※細かい部分のデザインは異なる場合があります。

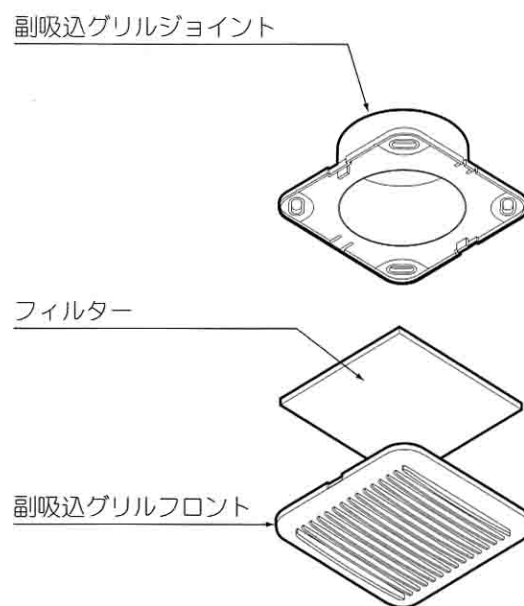

◆ リモコン各部の名称と各ボタンのはたらき

品番：BS-102HANL

入時刻ランプ

24時間換気ランプ

切残時間ランプ

一時停止ランプ

タイマー切替ボタン(入時刻/切残時間)

24時間換気ボタン(24時間/一時停止)

時計・タイマー表示窓

※ 3秒以上押すと切

タイマー合わせボタン(進む)

リセットボタン

タイマー合わせボタン(戻る)

暖房ランプ

時刻/セットボタン

換気ランプ

涼風ランプ

乾燥ランプ

乾燥ボタン(入/切)

涼風ボタン(入/切)

暖房ボタン(入/切)

換気ボタン(入/切)



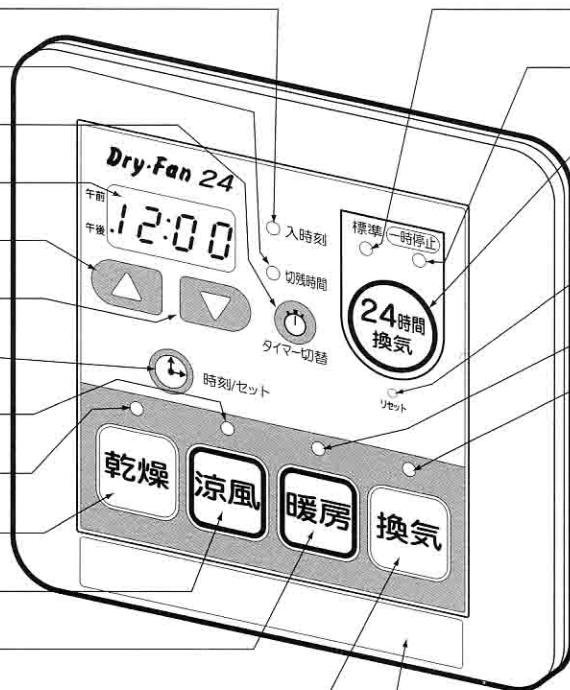



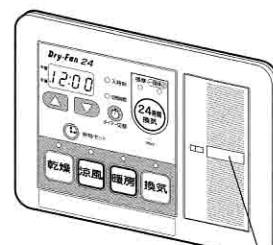

注意書きシール ※右下に品番が表示されています



品番：BS-102HANL



浴室照明スイッチ(入/切)

	室内の汚れた空気を24時間排出し、室内を快適に保ちます。 24時間換気の使い方を参照してください。☞7,8ページ
	温風吹き出しと少量換気により浴室を衣類乾燥室にする機能です。 乾燥の使い方を参照してください。☞11ページ
	浴室内に風(室温)を送ります。扇風機の機能です。 涼風の使い方を参照してください。☞12ページ
	浴室内に温風を送ります。入浴前に浴室を暖める機能です。 暖房の使い方を参照してください。☞12ページ
	浴室を換気する機能です。 換気の使い方を参照してください。☞9ページ
	入時刻と切残時間を切り替えます。 タイマー設定のしかたを参照してください。☞10ページ
	時刻・タイマーの時間、分を設定します。 タイマー設定のしかたを参照してください。☞10ページ
	時刻の設定、修正をするとき、現在時刻を表示するときに使用します。 時刻合わせを参照してください。☞7ページ

使用方法

◆ 時刻合わせ (ブレーカーを入れたとき、リセットボタンを押したとき、必ず時刻合わせをしてください)

①分電盤の浴室換気・乾燥・暖房機(100V)のブレーカーを入れてください。乾燥ランプが点滅し、時刻・タイマー表示窓に午後12:00が点滅表示されます。
この状態で時刻合わせモードになりました。

- ②現在時刻に合わせてください。
時刻は、▲(進む)、▼(戻る)のボタンを押すと変わります。
押し続けると連続して時刻が変わります。
- ③現在時刻に合わせてたら、時刻/セットボタンを押してください。
時刻表示の「:」が点滅し、同時に時計がスタートします。



現在時刻を修正したい場合

時刻/セットボタンを3秒以上押してください。

時刻・タイマー表示窓の表示時刻が点滅し、時刻合わせモードになります。上の②③の手順を行ってください。

メモ

- 現在時刻を合わせた後、時刻/セットボタンを押さないでいる場合は、10秒で修正前の時刻に戻り、設定はされません。また、運転ボタンを押した場合は、そのボタンの運転が作動し、時刻・タイマー表示窓に切残時間タイマーの時間が表示されます。この場合も運転終了後、修正前の時刻に戻り、設定はされません。(初期設定の場合は午後12:00の点滅に戻ります。)
- 現在時刻を設定しないと「入時刻タイマー」は設定できません。(タイマー切替ボタンを押しても、入時刻に切替わりません) ▶ 10ページ

◆ 時刻/セットボタンについて

いつでも現在時刻を確認することができます。

- 本体が停止しているときは時刻・タイマー表示窓に現在時刻を表示しています。
乾燥・涼風・暖房・換気のランプが点灯しているときは運転の残り時間または開始時刻を表示しています。
このとき時刻/セットボタンを押すと現在時刻を表示することができます。
(約10秒後に、タイマー表示に切り替わります。)

※時刻/セットボタンを押すとき、3秒以上押し続けてしまうと「時刻合わせモード」になってしまいます。誤って時刻/セットボタンを3秒以上押し続けた場合、そのままの状態を放置してください。約30秒後にタイマー表示に切り替わります。

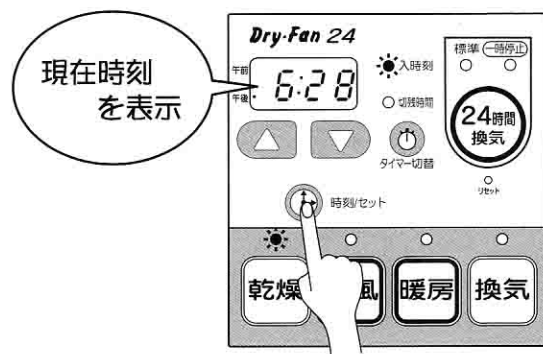

◆ 24時間換気について

浴室換気・乾燥・暖房機の「24時間換気」は換気を連続して行います。
24時間換気は、住宅の全般換気のために必要なので、停止させないでください。
建物全体の計画換気の操作ボタンなので、上項の「◆ 時刻合わせ」完了後、すぐに運転を開始してください。
また、計画換気をスムーズに行う為に、浴室ドアの空気取入口、居室や台所等に設置されている外気取入口(給気口)を開いてください。



◆ 24時間換気の使い方

浴室、洗面所またはトイレを常時換気します。

■ 24時間換気を運転するためには…

リモコンの24時間換気ボタン  を押し、
24時間換気ランプを点灯させてください。 → 24時間換気設定

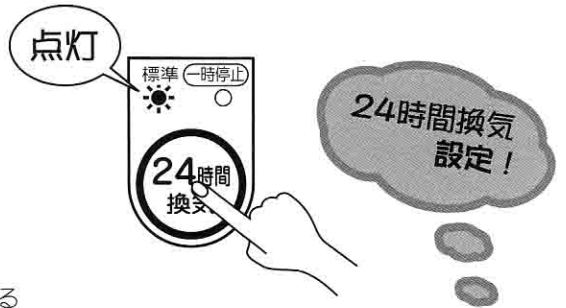

24時間換気は連続運転のため、タイマーの設定及び表示はありません。
24時間換気運転中は時刻・タイマー表示窓には現在時刻が表示されます。
ただし、浴室の機能「乾燥」「涼風」「暖房」「換気」のいずれかのランプが点灯している
場合、時刻・タイマー表示窓にはその機能のタイマーが表示されます。

■ 24時間換気を一時停止させる場合は…

リモコンの24時間換気ボタン  を押し、一時停止ランプを点灯
させてください。 → 24時間換気一時停止



24時間換気運転が一時停止します。一時停止は1時間です。
一時停止をやめる場合は再度、24時間換気ボタンを押してください。

■ 24時間換気を停止させる場合は…

リモコンの24時間換気ボタン  を3秒以上押します。
ランプが消灯し、停止します。 → 24時間換気解除



メモ.

- 浴室ドアの空気取入口、及び居室や台所の外気取入口(給気口)等の目詰まりに注意して、清掃等をこまめに行ってください。また、外気取入口(給気口)等は居室の換気をスムーズに行なうため、常時開けておいてください。
- 「24時間換気」は住宅の全般換気のために必要です。できるだけ停止させないでください。
- リセット後やブレーカーを入れた後の初期状態のとき、「24時間換気」ボタンを押すと、約10秒間ダクトの圧力損失を計測するための調整運転を自動的にを行います。ファンが高速でまわり運転音が大きくなりますが、故障ではありません。

◆ 浴室照明スイッチについて

24時間換気運転中に浴室照明スイッチを入れると、浴室の換気運転が停止します。これは入浴中に風にあたって寒くなるのを防ぐ為の機能です。同時に洗面所またはトイレの換気風量が増加します。

メモ.

- 洗面所またはトイレの風量が増加すると、運転音が大きくなる場合もありますが、故障ではありません。
- 「乾燥」「涼風」「暖房」「換気」の各機能は、浴室照明スイッチの入/切に関係なく使用することができます。

◆ トイレの換気について ※「浴室とトイレ」の親子扇として設置されている場合の動作です

24時間換気運転中、常にトイレを換気しています。

メモ.

- 24時間換気運転中にトイレのスイッチを入れると、トイレの換気風量が増加します。また、トイレのスイッチを切ると、24時間換気運転に戻ります。
- 24時間換気運転が停止しているときに、トイレのスイッチを入れるとトイレの換気運転が始まります。(このとき、リモコンには何も表示されません。)また、トイレのスイッチを切ると、トイレの換気運転が停止します。
- リセット後やブレーカーを入れた後の初期状態のとき、トイレのスイッチを入れても動作しませんので、「24時間換気」ボタンを押してください。

◆ 洗面所の換気について ※「浴室と洗面所」の親子扇として設置されている場合の動作です

24時間換気運転中、常に洗面所を換気しています。



メモ.

- 洗面所で着替え中、寒いときなど、洗面所の換気を止めたい場合は、リモコンの24時間換気ボタンを押して、一時停止にしてください。

使用方法

◆ 換気の使い方

- ①換気ボタンを押してください。
換気ランプが点灯し、浴室の換気運転が始まります。

換気ボタンを押すごとに  換気 ⇄  と、
(運転) (停止)
交互に運転が切り替わります。

- ②換気運転の初期設定時間は3時間となっています。
運転時間を変更したい場合は、タイマー時間を変更してください。
タイマー設定のしかたを参照してください。☞10ページ
※2回目以降は前回設定したタイマー時間を記憶しています。

- ③タイマーが終わるか、換気ボタンを押し、換気ランプを消灯させると換気運転が停止します。但し、このとき24時間換気ランプが点灯している場合、24時間換気運転に切り替わります。
8ページの「24時間換気の使い方」もお読みください。



浴室乾燥のしかた

※浴室の乾燥、カビ抑制の為に、入浴後に行うことをおすすめします。

- ① 浴槽にお湯または水のあるときは、浴槽にふたをしてください。
- ② 浴室ドアの空気取入口(ガラリ)を開けてください。
空気取入口がない場合は、ドアを少し開けてください。
洗面所のドアも同様です。
- ③ 壁面などに水滴(結露水)が付着している場合、拭き取っておくと効果的です。
- ④ 換気運転を3時間以上(目安)行なってください。
タイマー設定のしかたは10ページを参照してください。

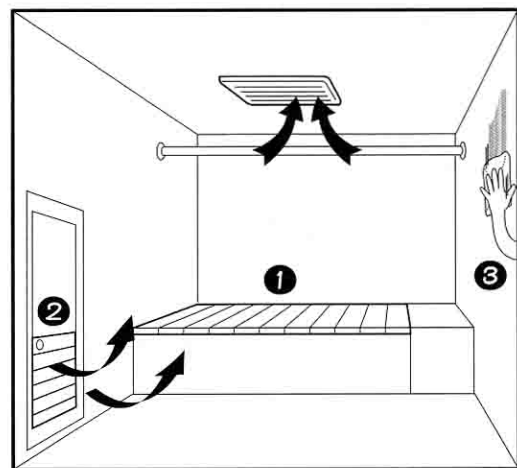

メモ.

- 1日1回以上、換気運転を行ってください。
- 換気時間は、浴室の種類、大きさ、季節によって異なります。
- 浴室乾燥は、床面などが一部乾きにくい場合があります。
- 寒冷期に湯気を取るため換気すると、湿気が結露して水滴になって落下することがあります。
入浴前に暖房することをおすすめします。
- リセット後やブレーカーを入れた後の初期状態のとき、「換気」ボタンを押すと、24時間換気ランプも同時に点灯します。このとき約10秒間ダクトの圧力損失を計測するための調整運転を自動的に行います。
ファンが高速でまわり運転音が大きくなりますが、故障ではありません。

◆ タイマー設定のしかた

■ 運転時間(切残時間タイマー)の設定

※切残時間タイマーとは、

本体の運転を設定時間後に自動的に停止させる機能です。

- ①「乾燥」「涼風」「暖房」「換気」のいずれかのボタンを押してください。
- ②切残時間ランプが点灯し、運転が始まります。
- ③運転時間(切残時間タイマー)は、**▲**(進む)、**▼**(戻る)のボタンを押すと変わります。押し続けると連続して運転時間が変わります。運転時間を設定してください。

▲	タイマーを10分単位で増やします。 …⇒3:00⇒3:10⇒…⇒12:50⇒0:10⇒…
▼	タイマーを10分単位で減らします。 …⇒3:00⇒2:50⇒…⇒0:10⇒12:50⇒…

※ ボタンを4秒以上押し続けると、連続で変化します。

※ 0:00の設定はできません。12:50の時に **▲** ボタンを押すと

0:10になります。0:10の時に **▼** ボタンを押すと12:50になります。

※24時間換気「**24時間換気**」の(切残時間タイマー)はありません。

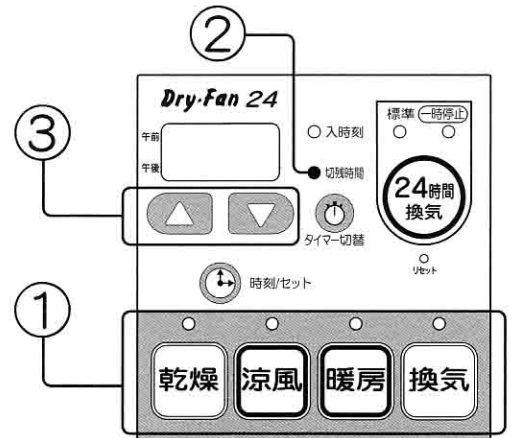

例えばこのような表示のときは、あと2時間50分運転します。

■ 運転が開始する時刻(入時刻タイマー)〈予約タイマー〉の設定

※入時刻タイマーとは、

本体の運転を設定時刻に自動的に開始させる機能です。

現在時刻が設定されていることを確認してください。

設定されていないときは、時刻合わせを行ってください。☞ 7ページ

- ①「乾燥」「涼風」「暖房」「換気」のいずれかのボタンを押してください。
- ②切残時間ランプが点灯し、運転が始まります。
運転時間(切残時間タイマー)を設定してください。
- ③タイマー切替ボタンを押してください。
※タイマー切替ボタンを押すごとに〈入時刻タイマー〉と〈切残時間タイマー〉が交互に切り替わります。
- ④入時刻ランプが点灯します。
- ⑤運転を開始させたい時刻を設定してください。
運転が開始する時刻(入時刻タイマー)は、**▲**(進む)、**▼**(戻る)のボタンを押すと変わります。押し続けると連続して時刻が変わります。時刻の設定が終わりましたら、完了です。
再度、入時刻ランプが点灯していることを確認してください。
※入時刻ランプが点灯していないと、入時刻タイマー動作になりません。
※入時刻タイマー中は時刻・タイマー表示窓に運転を開始する時刻が表示されています。現在時刻ではありませんので、ご注意ください。時刻/セットボタンを押すと現在時刻の確認ができます。

▲	タイマーを10分単位で増やします。 …⇒3:00⇒3:10⇒…⇒12:50⇒1:00⇒…
▼	タイマーを10分単位で減らします。 …⇒3:00⇒2:50⇒…⇒1:00⇒12:50⇒…

※ ボタンを4秒以上押し続けると、連続で変化します。

※ 0:00の設定はできません。12:50の時に **▲** ボタンを押すと

1:00になります。1:00の時に **▼** ボタンを押すと12:50になります。

※24時間換気「**24時間換気**」の(入時刻タイマー)はありません。

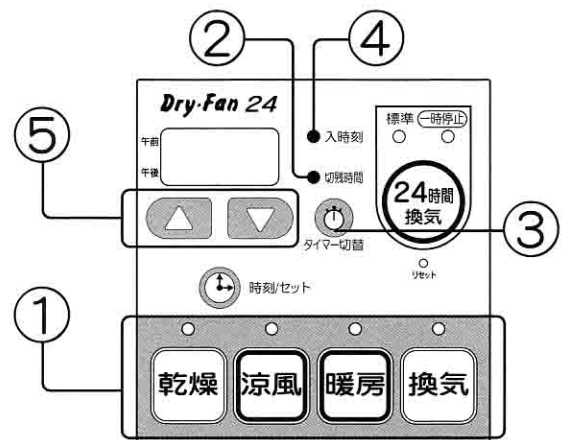

例えばこのような表示のときは、午後6時30分に運転が開始します。

メモ

- 切残時間タイマー表示は残り時間を1分ごとに減算して表示します。(時刻表示ではありません。)
- 設定と同時にカウントし始め、停止後再度運転すると、前回設定した時間を表示します。
- 入時刻タイマー(予約タイマー)は、設定した時刻になると、あらかじめ記憶している切残時間タイマーの残時間表示に、自動的に切り替わり、運転が始まります。
- タイマー時間は、「乾燥」「涼風」「暖房」「換気」の各運転動作ごとに記憶しますから、別々に設定してください。
- 「乾燥」「涼風」「暖房」「換気」の各運転動作は、全て切残時間タイマーで停止し、連続運転はできません。
- 入時刻タイマー(予約タイマー)は、時刻合わせをしていないと設定できません。☞ 7ページ

使用方法

◆ 乾燥の使い方

浴室を衣類乾燥室にして、洗濯物を吊して乾燥します。
雨などで外に洗濯物が干せないときなどに使用してください。

リモコン操作の前に洗濯物を浴室に干してください。
上手な衣類乾燥のしかたを参照してください。

①乾燥ボタンを押してください。乾燥ランプが点灯し、乾燥運転が始まります。

乾燥ボタンを押すごとに と、交互に運転が切り替わります。
(運転) (停止)

- ②乾燥運転の初期設定時間は3時間となっています。運転時間を変更したい場合は、タイマー時間を変更してください。
タイマー設定のしかたを参照してください。▶ 10ページ タイマーの設定時間は洗濯物の量、室温によって調節してください。
下記の衣類乾燥時間の目安を参照してください。※2回目以降は前回設定したタイマー時間を記憶しています。
- ③タイマーが終わるか、乾燥ボタンを押し、乾燥ランプを消灯させると乾燥運転が停止します。但し、このとき24時間換気ランプが点灯している場合、24時間換気運転に切り替わります。8ページの「24時間換気の使い方」もお読みください。

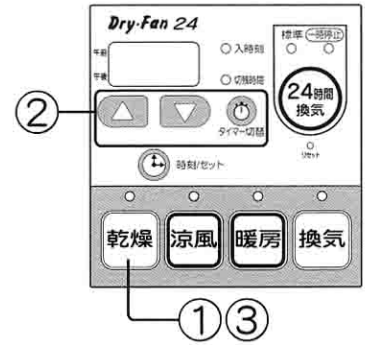

アドバイス

■深夜電力(時間帯別電灯)などの低価格電力契約をされているお客様は、入時刻タイマー(予約タイマー)で事前に契約時間から運転開始するように設定しておくことが可能です。※時間帯別電灯制度については、各電力会社にお問い合わせください。

メモ

- 乾燥運転終了後、本体はファンが約10秒間まわり停止します。これは加熱されたヒーターの温度を下げるための機能です。
- 暖房運転での洗濯物の乾燥は、しないでください。
- リセット後やブレーカーを入れた後の初期状態のとき、「乾燥」ボタンを押すと、24時間換気ランプも同時に点灯します。このとき約10秒間ダクトの圧力損失を計測するための調整運転を自動的に行います。ファンが高速でまわり運転音が大きくなりますが、故障ではありません。

◆ 衣類乾燥について

上手な衣類乾燥のしかた

- ①洗濯物はじゅうぶん脱水してください。
- ②洗濯物に風が当たるように間隔を適度にあげてください。
- ③乾きにくい洗濯物(厚手の木綿類など)は温風吹出口の近くに吊してください。
- ④背丈の長い洗濯物は下の方が乾きにくいので、折り返して吊してください。
- ⑤洗濯物の乾き具合により、途中で位置を入れ替えると効果的です。
- ⑥浴槽にはふたをしてください。
- ⑦浴室内に水滴がある場合は、拭き取ると効果的です。
- ⑧浴室ドアの空気取入口をあけてください。空気取入口がない場合は、ドアを少しあけるとよい場合があります。洗面所のドアも同様です。

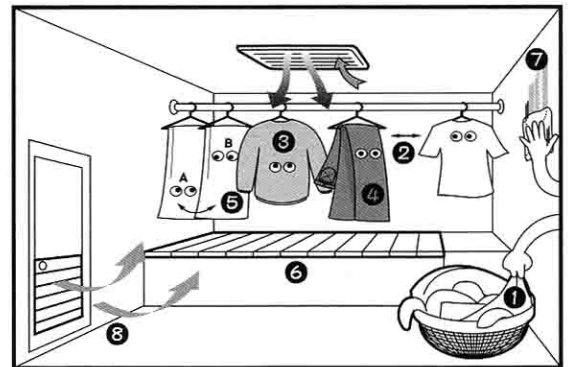

衣類乾燥時間の目安

- 右記乾燥時間グラフは、洗濯物を全自動洗濯機にて8分間脱水、浴室内は水滴のない乾燥状態で、浴室の広さが1.6m×1.6m×2.22mの時の目安です。
- 乾燥時間は、衣類の総重量が洗濯前の重量に戻るまでの時間としています。衣類の種類によっては若干の湿り気が残る場合があります。
- 乾燥時間は、季節、室温、浴室の種類・材質・形状、浴室内の乾燥状態、洗濯物の種類、脱水状態、洗濯物を吊るす位置などによって変化し、乾きにくい場合があります。

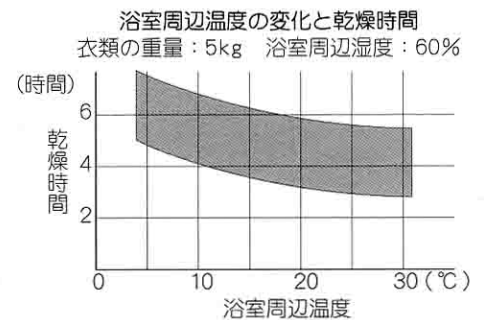
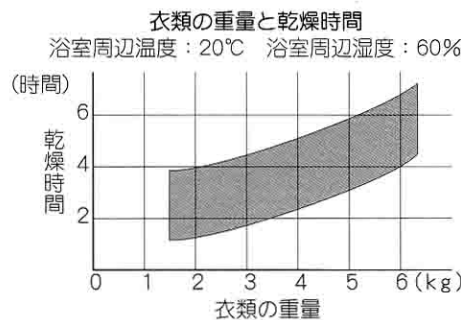

洗濯物の乾燥範囲

洗濯物を乾燥させる場合は、右図の乾燥空間内に干してください。
乾燥空間の外では、乾燥時間が長くなります。

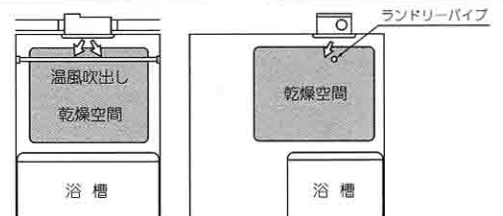

使用方法

◆ 涼風の使い方

浴室に風(室温)を送ります。扇風機代わりに使用し、入浴を快適にします。夏場など、浴室が暑く蒸している時に使用してください。

①涼風ボタンを押してください。

涼風ランプが点灯し、浴室の涼風運転が始まります。

涼風ボタンを押すごとに  涼風 ⇔  と、交互に運転が切り替わります。
(運転) (停止)

②涼風運転の初期設定時間は3時間となっています。

運転時間を変更したい場合は、タイマー時間を変更してください。

タイマー設定のしかたを参照してください。☞ 10ページ

※2回目以降は前回設定したタイマー時間を記憶しています。

③タイマーが終わるか、涼風ボタンを押し、涼風ランプを消灯させると涼風運転が停止します。但し、このとき24時間換気ランプが点灯している場合、24時間換気運転に切り替わります。

8ページの「24時間換気の使い方」もお読みください。



メモ

- 涼風とは、浴室内の空気を循環する機能で、冷風を出す機能ではありません。
- リセット後やブレーカーを入れた後の初期状態のとき、「涼風」ボタンを押すと、24時間換気ランプも同時に点灯します。このとき約10秒間ダクトの圧力損失を計測するための調整運転を自動的に行います。ファンが高速でまわり運転音が大きくなりますが、故障ではありません。
- 涼風運転での室温設定はできません。

◆ 暖房の使い方

浴室に温風を送ります。入浴前に浴室を暖めておき、入浴を快適にします。冬場など、浴室が冷えて寒い時に使用してください。

①暖房ボタンを押してください。

暖房ランプが点灯し、浴室の暖房運転が始まります。

暖房ボタンを押すごとに  暖房 ⇔  と、交互に運転が切り替わります。
(運転) (停止)

②暖房運転の初期設定時間は1時間となっています。

運転時間を変更したい場合は、タイマー時間を変更してください。

タイマー設定のしかたを参照してください。☞ 10ページ

※2回目以降は前回設定したタイマー時間を記憶しています。

③タイマーが終わるか、暖房ボタンを押し、暖房ランプを消灯させると暖房運転が停止します。但し、このとき24時間換気ランプが点灯している場合、24時間換気運転に切り替わります。

8ページの「24時間換気の使い方」もお読みください。



アドバイス

- 浴室が冷えきっている時は、入浴される約30分～1時間前から予備暖房することをおすすめします。ただし、浴室の種類、大きさ、季節によって暖房効果は異なります。入時刻タイマーで、事前に暖房開始時間を設定しておくことができます。
- 浴室内が湯気でモヤモヤしている場合、暖房運転すると湯気のモヤモヤが少なくなります。

メモ

- 天井からの温風吹き出し方式ですので、足元が寒く感じる場合があります。
- 入浴中に暖房した場合、温風が直接身体にあると肌寒く感じる場合があります。
- 暖房運転での室温設定はできません。
- 暖房運転終了後、本体はファンが約10秒間まわり停止します。これは加熱されたヒーターの温度を下げるための機能です。
- リセット後やブレーカーを入れた後の初期状態のとき、「暖房」ボタンを押すと、24時間換気ランプも同時に点灯します。このとき約10秒間ダクトの圧力損失を計測するための調整運転を自動的に行います。ファンが高速でまわり運転音が大きくなりますが、故障ではありません。

点検・お手入れ

◆ お手入れ

お手入れは、必ず分電盤のブレーカーを切り、本体が停止しているのを確認してから行ってください。

フロントパネル・リモコン・副吸込グリルのお手入れ

掃除機でほこりを吸い取ってください。汚れがひどい場合は、中性洗剤を浸した布で拭き取り、洗剤が残らないようによく拭き取ってください。

○アルコール、ベンジン、シンナー、みがき粉、化学雑巾、金属タワシ、アルカリ性洗剤、カビ取り剤などは使わないでください。

機器“フロントパネル、副吸込グリル”及びリモコンの色、表示ステッカーの文字が消える原因になります。

○リモコンには水や洗剤などをかけないでください。リモコン内部の電気部品の故障の原因になります。

フィルターのお手入れ

フィルターのお手入れは定期的に(1ヶ月に1回程度)必ず行ってください。フィルターが目詰まりしますと、運転効率の低下や故障の原因となります。

本体

フロントパネルのフィルター2枚を引き出し、ネット部分を掃除機で掃除してください。汚れがひどい場合は、中性洗剤をとかしたぬるま湯か水でゆすぎ洗いし、その後、洗剤をよく洗い落とししてください。洗った後は乾燥させてから元通りに取り付けてください。尚、取り外しの際、浴室の床は滑りやすいので転倒にご注意ください。

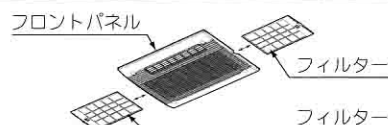

副吸込グリル

- ①副吸込グリルフロントを取り外してください。
 - 副吸込グリルフロントを落とさないよう注意してください。
 - 副吸込グリルフロントをはずすときは無理な力を加えないでください。損傷の原因になります。
- ②副吸込グリルフロント内のフィルターを取り外してください。
- ③フィルターについているほこりは掃除機を使って吸い取ってください。汚れのひどい場合は、ぬるま湯か石けん液に浸してから軽く洗って乾かしてください。
 - フィルターはよく乾かしてから取り付けてください。
 - フィルターは直射日光に当てたり、火にあぶって乾かさなないでください。機器の故障やフィルター損傷、変形の原因になります。

④副吸込グリルフロント内にフィルターをセットし、副吸込グリルジョイントの凹部と副吸込グリルフロントの凸部が合う方向で取り付けてください。

○副吸込グリル取り付けの際は、顔、足元に十分注意してください。副吸込グリルフロントは取付方向が決まっています。凹凸部を無視してむりやり取り付けることは絶対にしないでください。グリルフロントが落下し、けがをする恐れがあります。

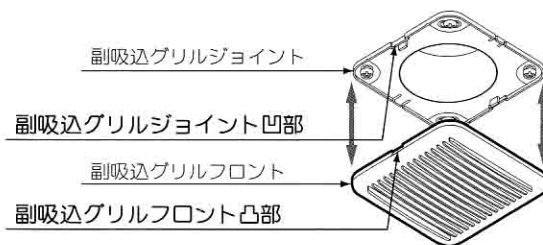

◆ 故障かな?と思われたら

■ 下記項目の症状に応じて、点検を行ってください。

症 状	★点検していただきたいこと・☆処置方法	参照ページ
リモコンが異常だと思われたら。	★リセット操作をしてください。	14
リモコンを操作しても動かない。 (ランプが点灯しない。)	★停電していませんか? ☆復帰した後、リセット操作をしてください。 ★分電盤のブレーカーが切れていませんか? ☆分電盤のブレーカーを入れてください。	14
各運転ボタンを押しても停止しない。	★リセット操作をしてください。	14
洗濯物の乾きが悪い。	★フィルターが目詰まりしていませんか? ☆フィルターのお手入れを行ってください。 ★浴室ドアの空気取入口(ガラリ)は開いていますか? ☆浴室ドアの空気取入口(ガラリ)を開けてください。 ★「上手な衣類乾燥のしかた」を参照して点検してください。	11.13
換気しない。 浴室の乾きが悪い。	★フィルターが目詰まりしていませんか? ☆フィルターのお手入れを行ってください。 ★浴室ドアの空気取入口(ガラリ)は開いていますか? ☆浴室ドアの空気取入口(ガラリ)を開けてください。 ★換気の使い方の「浴室乾燥のしかた」を参照して点検してください。	9.13
運転時異常な音や振動がする。	★フロントパネル、フィルターがはずれかかっていませんか?	13
運転開始または停止時ミシッと音がする。	フロントパネルなどが温度変化して膨張し、相手部品とこすれる音で性能上問題ありません。	
乾燥ランプが点滅し、時刻・タイマー表示窓に12:00が点滅表示している。	電気工事などの原因で短時間停電が起こることがあります。その場合、停電があったことをお知らせする為に、乾燥ランプが点滅し、時刻・タイマー表示窓に午後12:00が点滅表示します。 ☆時刻合わせを行い、24時間換気ボタンを押してください。	7
時刻・タイマー表示窓に2桁の数字が点滅表示している。(異常報知) ■機器に不具合が生じると、リモコンの時刻・タイマー表示窓に2桁の数字が点滅表示されます。	★リセット操作をしてください。	14
「乾燥」「涼風」「暖房」「換気」運転中、タイマー切替ボタンを押しても入時刻ランプが点灯しない。 時刻/セットボタンを押しても時刻を表示しない。	★時刻合わせを行ってください。	7
24時間換気ランプが点灯している時、入時刻/切残時間が表示されている。	★他の機能ボタンの運転ランプが点灯していませんか? 点灯している運転ランプの入時刻/切残時間タイマー表示ですので異常ではありません。	10

点検・お手入れ

◆ 故障かな？と思われたら (つづき)

症 状	★点検していただきたいこと・☆処置方法	参照ページ
24時間換気が作動していない。	★24時間換気ランプが点灯していませんか？ ☆24時間換気ボタンを押し、24時間換気ランプを点灯させてください。	8
24時間換気ランプのみが点灯しているが、浴室を換気していない。	★浴室の照明スイッチが入っていませんか？ ☆浴室の照明スイッチを切ってください。	8
リモコンの各表示ランプがどれも点灯していないのに本体が運転している。 ※「浴室とトイレ」の親子扇として設置されている場合の動作です	★トイレの換気スイッチが入っていませんか？ ☆トイレの換気スイッチを切ってください。	8
リセットボタンを押した時、ブレーカーを入れた時、最初の「乾燥」「涼風」「暖房」「換気」いずれかのボタン操作でファンが高速に回り始めた。	約10秒間、調整運転を行います。異常ではありません。	8
トイレの換気スイッチを切ってもトイレの副吸込グリルから風が吸込まれている。 ※「浴室とトイレ」の親子扇として設置されている場合の動作です	★24時間換気ランプが点灯していませんか？ ☆24時間換気運転を停止させればトイレの副吸込グリルからの風は止まりますが、「24時間換気」は住宅の全般換気のために必要です。できるだけ停止させないでください。 ★「乾燥」「涼風」「換気」ランプのいずれかが点灯していませんか？ ☆すべての運転を停止させてください。	8

● 以上のことをお調べになっても、なお異常がある時や、ご不明の点がございましたら弊社フリーダイヤル0120-011-408までご連絡ください。不完全な処置は事故の原因となりますので、修理は絶対にお客様自身でなさないでください。

◆ リセット操作について

リモコンを操作しても動作しないときや、異常だと思われたときに使用します。

- ① リモコンのリセット穴に先の細いもの(楊枝など)を入れ、中のリセットボタンを押してください。
- ② 乾燥ランプが点滅し、時計・タイマー時間表示窓に午後12:00が点滅表示されます。
- ③ 時刻合わせを行い、24時間換気ボタンを押してください。 ⇨ 7ページ
- ④ 再度、それぞれの使用方法に従い操作をし、正常に動作するか確認してください。

※ リセット操作をすると、各機能のタイマー時間が初期化されます。「乾燥」「涼風」「換気」の切残時間タイマーは3時間になり、「暖房」の切残時間タイマーは1時間になります。また、入時刻タイマーは各モードとも午後11:00になります。各モードにてお好みの時間に設定しなおしてください。
※ 「24時間換気」にはタイマー設定はありません。

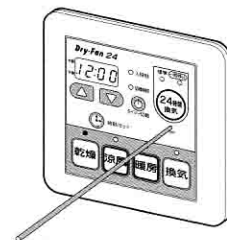

◆ アフターサービス

■ サービスのお申し込み

- 13ページの「故障かな？と思われたら」をご覧になり、もう一度確認してください。
- 確認後も不具合な時、またはご不明な点がある場合は、自分で修理せずにフリーダイヤル 0120-011-408 までご連絡ください。
なお、ご連絡の際は右記事項をお知らせください。

- | | |
|-------------------------------------|-----------------------|
| ① 品 名 | : 浴室換気・乾燥・暖房機 |
| ② 品 番 | : BS-102HA/BS-102HANL |
| ③ 引き渡し年月日 | |
| ④ 故障または異常の内容(できるだけ詳しくお知らせください) | |
| ⑤ ご住所・お名前・電話番号・道順(できるだけ詳しくお知らせください) | |

■ 補修用性能部品の最低保有期間

- 補修用性能部品の最低保有期間は、製造打ち切り後6年です。(性能部品とは、その製品の機能を維持するために必要な部品です) この期間は、経済産業省の指導によるものです。この後の修理は補修用性能部品がなく、修理できない場合がありますので、ご了承ください。

■ 保証・修理について

- 本書の裏表紙が保証書となっています。保証書に記載されているように、機器の故障については、一定期間・一定条件のもとに修理いたします。保証書を紛失されますと、無料修理期間であっても修理費をいただくことがありますので、大切に保管してください。
- 無料修理期間経過後の修理については、お買い求めの販売店、または弊社にご相談ください。修理によって性能が維持できる場合は、有料で修理をお受けいたします。

仕 様

品 名	浴室換気・乾燥・暖房機	*1 定 格 消 費 電 力 (W)	乾 燥 ^{*3}	1200/1250
品 番	BS-102HA/BS-102HANL		涼 風 ^{*3}	29/31
質 量(kg)	8.5		暖 房 ^{*3}	1200/1250
電 源	単相AC100V 50/60Hz		換 気 ^{*3}	13/13
			24時間換気 ^{*2}	6.5~13/6.5~13

*1 静圧0Paでの値です。 *2 設定風量により変わります。 *3 24時間換気50m³/h運転時の値です。