

注意事項・細やかな設定
などはこちら！

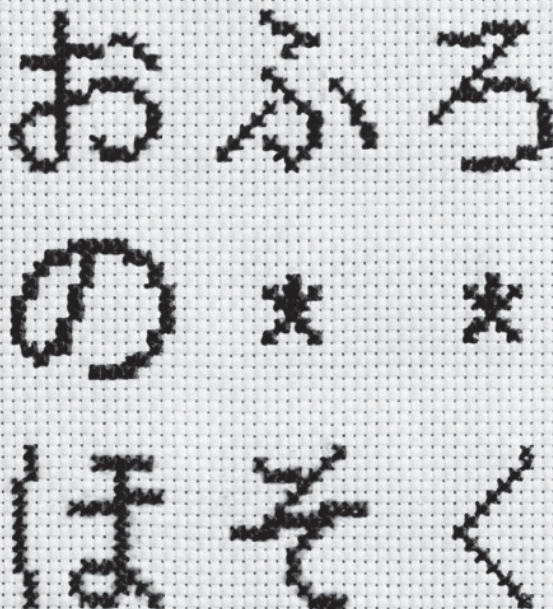

GT-2450-2シリーズ GT-2450-3シリーズ
GT-2050-2シリーズ GT-2050-3シリーズ
GT-1650-2シリーズ GT-1650-3シリーズ
HCT-2450SAWX-2
HCT-2050SAWX-2

取扱説明書 保証書付

ガスふろ給湯器

この取扱説明書の見かた

この本は、『おふろのはてな』と合わせて2冊で1セットです

基本的な使いかたやおすすめの使いかたを知りたい方は、『おふろのはてな』をご覧ください。お好みの設定に変えたい場合や、製品に関する注意や仕様などを知りたい場合は、この『おふろのほそく』をご覧ください。

文中の(P○)の数字は、参照ページを表します

まず、お使いのリモコン品名をご確認ください

複数の種類のリモコンの説明をしていますので、お使いのリモコン品名をご確認のうえ、お読みください。
この取扱説明書に記載のないリモコンをお使いの場合は、そのリモコン専用の取扱説明書がありますので、そちらも併せてご覧ください。



銘板で製品タイプの確認ができます

<銘板(例)の拡大図>

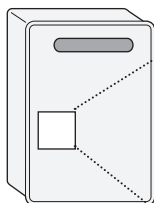

設置場所：
屋外や玄関扉付近の
格納スペースなど

1 枠の外の文字(=品名)を確認!

GT-2450SAWX-2

型式 GT-2450(S)AWX
設置の方式 屋外式

都市ガス用 13A 12A
最大 61.6kW 57.4kW

✕ 枠の中の「型式」は品名ではありません

2 製品タイプを確認!

(品名例) GT-2450SAWX-2

4桁の数字直後のココ ↑

【「SA」=自動タイプ
【「A」=全自動タイプ

※Sにカッコがついている場合は、「型式」をご覧ください。
再度**1**の「枠の外の文字」を確認してください。

まずはじめに	この取扱説明書の見かた ----- 2 銘板で製品タイプの確認ができます ----- 2 必ずお守りください(安全上の注意) ----- 4 各部のなまえとはたらき<機器本体> ----- 9 各部のなまえとはたらき<リモコン> ----- 10
エネルギー	エネルギーでガスやお湯などの使用状況を見る -- 16 エネルギーの設定を変更する ----- 18
インターホン	インターホンで話す ----- 20 音楽を聴く<BGM機能> ----- 21
お好みで カスタマイズ	使い勝手に合わせて設定を変更する<ユーザー設定> -- 23
必要なとき	長期間使用しないとき<水抜きのみかた> ----- 26 水抜き後の再使用のとき ----- 27 日常の点検・お手入れのみかた ----- 28 あんしん点検について ----- 30
困ったとき	ふろ湯量がおかしいとき ----- 31 故障・異常かな?と思ったら ----- 32 リモコンに3桁の数字が点滅しているとき<故障表示> -- 37
ご参考	主な仕様 ----- 39 リモコン音声一覧 ----- 42 設定範囲と初期設定 ----- 44
無料修理保証書	----- 47
アフターサービス	----- 裏表紙

必ずお守りください(安全上の注意)

お使いになる方や他の方への危害・財産への損害を未然に防止するために、つぎのような区分・表示をしています。いずれも安全に関する重要な内容ですので、必ずお守りいただき、内容をよく理解して正しくお使いください。

<p>危険 この表示を無視して誤った取り扱いをすると、人が死亡、重傷を負う危険、または火災の危険が差し迫って生じることが想定されます。</p>	<p>警告 この表示を無視して誤った取り扱いをすると、人が死亡、重傷を負う可能性、または火災の可能性が想定されます。</p>
<p>注意 この表示を無視して誤った取り扱いをすると、人が傷害を負う可能性や物的損害のみの発生が想定されます。</p>	<p>お願い 安全に快適に使用していただくために、理解していただきたい内容を示しています。</p>

危険

必ず守る ① ガス漏れに気づいたときは、
 ① すぐに使用をやめる
 ② ガス栓を閉める
 また、メーターのガス栓も閉める
 ③ 販売店または、もよりのガス事業者(供給業者)に連絡する

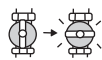

火気禁止 ガス漏れ時は絶対に、火をつけない・電気器具のスイッチの入・切をしない・電源プラグの抜き差しをしない・周辺の電話も使用しない
 火や火花で引火し、火災の原因になります。



禁止 屋内に設置しない
 一酸化炭素中毒の原因になります。

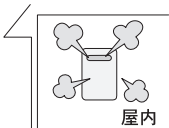

警告

必ず守る 地震、火災などの緊急の場合は、
 ① 給湯栓を閉める
 ② 運転スイッチを「切」にする
 ③ ガス栓・給水元栓を閉める

必ず守る ① 点火しない場合または、使用中に異常な臭気、異常音、異常な温度を感じた場合や、使用中で消火する場合は、ただちに使用を中止しガス栓を閉める

② 使用中に異常があった場合は、P32～38に従い、処置をする

③ ②の処置しても直らない場合は、使用を中止し、販売店に連絡する

必ず守る 必ず銘板に表示のガス・電源で使用する(銘板位置についてはP2)
 表示のガス種および電源が一致しないと、不完全燃焼による一酸化炭素中毒になったり、異常点火でやけどしたり、機器が故障する場合があります。
 特に転居した場合は、必ずガスの種類(電源の種類)が一致しているかどうか確認してください。わからない場合は、販売店または、弊社窓口ご連絡してください。

高温注意 シャワーなどお湯の使用時は、リモコンに表示の温度をよく確かめ、手で湯温を確認してから使用する
 60℃の高温で使ったあと、あらためて使用するときには特に注意してください。やけど予防のため。



浴槽の湯温を手で確認してから入浴する
 やけど予防のため。

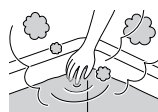

禁止 子供を浴室内で遊ばせない
 子供だけで入浴させない
 思わぬ事故の原因になります。

禁止 シャワー使用時に使用者以外が、リモコンの温度を変えたり、運転スイッチ「切」にしたり、「優先」を切り替えたりしない
 高温に変更されたときのやけど予防のため。また、低温に変更されたり運転スイッチ「切」にされると、冷水になって使用者が驚く原因になります。

禁止 お湯の中にもぐったり、循環アダプターのフィルターを外して使用しない
 運転中に体の一部や髪の毛などが吸い込まれて、おぼれたり、ケガをするおそれがあります。

分解禁止 お客さまご自身では絶対に分解したり、修理・改造はおこなわない
 思わぬ事故や故障の原因になります。

必ず守る ガス配管接続工事には専門の資格、技術が必要のため、機器の設置・移動・取り外しおよび付帯工事は、販売店または、弊社窓口に依頼する
 安全に使用していただくため。

高温注意 ふる運転中は、循環アダプターからあついお湯が出るのでさわらないやけど予防のため。



禁止 太陽熱温水器とは絶対に接続しない
 (弊社ソーラー接続ユニットを使用する場合は除く)
 お湯の温度制御ができなくなり、やけどや機器の故障の原因になります。

禁止 灯油、ガソリン、ベンジンなど、引火のおそれのある物を機器本体や排気口のまわりで使用しない
 火災の原因になります。

禁止 スプレー缶やかセットこんろ用ボンベを、機器本体や排気口のまわりに置かない、使用しない
 熱でスプレー缶の圧力が上がり、スプレー缶が爆発するおそれがあります。

禁止 機器本体やガスの配管、排気口などに乗ったりして、無理な力を加えない
 ケガや、機器の変形によるガス漏れ、不完全燃焼のおそれがあります。

感電注意 **ぬれ手禁止** 電源プラグはぬれた手でさわらない
 感電の原因になります。

必ず守る 電源プラグは根元まで確実に差し込む
 差し込みが不充分だと、感電や火災の原因になります。

必ず守る 電源プラグのホコリは定期的に取り
 ホコリがたまると、火災の原因になります。電源プラグを抜き、乾いた布でふいてください。

禁止 電源コード、電源プラグの破損・加工をしない
 束ねたり、無理に曲げたり、引っ張ったり、物を載せたり、衝撃を与えたりして無理な力を加えない。傷つけない。加工をしない。
 感電、ショート、火災の原因になります。

禁止 増改築などで屋内状態にしない
 (波板囲いなどをしない)
 一酸化炭素中毒・火災の原因になります。

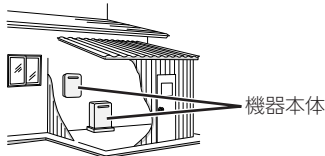

禁止 外壁の塗装や増改築、家屋の修繕などに機器本体(排気口)が養生シートで覆われた場合は、機器を使用しない
 不完全燃焼や一酸化炭素中毒、爆発点火の原因になります。

禁止 燃えやすい物を機器本体や排気口のまわりに置かない
 (洗濯物、新聞紙、灯油など)
 火災の原因になります。



必ず守る 燃えやすい物とは離す(樹木、木材、箱など)
 火災予防のため。

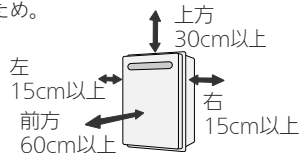



必ず守る 【排気方向を上方へ変更するカバーを取り付けている場合】
 カバーに雪が積もっていたら、除雪する
 雪で排気が閉塞すると、不完全燃焼や機器の故障の原因になります。





必ずお守りください(安全上の注意)

⚠️注意

 **必ずアースする**
機器が故障した場合、感電の原因になります。
アースがされていない場合は、販売店にご相談ください。

 **電源プラグは、コードを持たずに電源プラグを持って抜く**
コードを持って抜くと、コードが破損し、発熱、火災、感電の原因になります。

 **機器の給気口がホコリ・ゴミなどでふさがっていないか確認する**
不完全燃焼の原因になります。

 **子供を機器の周囲、直下で遊ばせない**
思わぬ事故の原因になります。

 **給湯、シャワー、お風呂以外の用途には使用しない**
思わぬ事故を予防するため。

 **使用中や使用後しばらくは、排気口付近に触れない**
やけど予防のため。
接触禁止



リモコンには磁石を使用しています
磁石の力は非常に微弱ですが、ペースメーカーなど医療機器を使用している方は、医師とご相談のうえ使用してください。

乾電池に関する注意(取り替え機器についてのお願い)
機器を取り替えた場合、旧機器は専門の業者に処理を依頼してください。もしお客さまで旧機器の処理をされる場合、乾電池を使用している機器は、乾電池を取り外してから正規の処理をしてください。

 **リモコンのスピーカーに耳を近づけない**
大きな音が出る場合があり、聴覚障害などを引き起こす原因になります。

 **機器の点検・お手入れ・水抜きをする場合、運転スイッチを「切」にし、機器が冷えてからおこなう**
やけど予防のため。
機器の使用直後は、機器内のお湯が高温になっています。

お願い

 **電源プラグを抜く**
 **ぬれた手禁止**
 **感電注意**
雷が発生しはじめたら、すみやかに運転を停止し、電源プラグを電源コンセントから抜く(またはブレーカーを落とす)

ぬれた手でさわらない(感電のおそれあり)

雷による一時的な過電流で電子部品を損傷することがあります。雷がやんだあとは電源プラグを電源コンセントに差し込み、時計をあわせてください。
※冬期は、電源プラグを長時間抜くと凍結のおそれがあります。
※落雷被害に有効な火災保険へのご加入をおすすめします。

浴槽の循環アダプターをタオルなどでふさがない穴に物を詰めない
お風呂沸かしができません。機器の故障の原因になります。

温泉水、井戸水、地下水で使わない
水質によっては、機器内の配管に異物が付着したり、腐食して水漏れすることがあります。
この場合の修理は保証期間内でも有料になります。

この機器の純正部品以外は使用しない
思わぬ事故の原因になります。

断水時は運転を停止し、給湯栓を閉める
給湯栓を開けたままにしておく、給水が復帰したときに水が流れっぱなしになります。

断水復帰後の使い始めのお湯は飲まない、調理に使用しない
断水したときは飲用や調理用に適さない水が配管にとどまることがあります

断水復帰後は、給湯栓から充分水を流してから使用する

硫黄(イオウ)を含んだ入浴剤は使用しない
入浴剤・ふろがま洗剤・洗剤などを使用するときは、注意書きをよく読み、正しく使用する
入浴剤・ふろがま洗剤の種類によっては、機器の熱交換器を腐食させたり、ポンプの能力が低下する原因になるものがあります。これらを使用して追いつきしたときに、異常音が出たり、追いつきできなくなる場合は、使用をやめてください。
ふろがま洗剤の使用に際しては、注意書きをよく読み、正しく使用してください。

台所リモコンは0℃～40℃の室温で、浴室リモコンは0℃～50℃の室温で使用する
故障の原因になります。

(つづき)

浴室リモコンを設置している浴室で、ドライサウナを使用しない
ミストサウナを使用される場合も、50℃以下の室温でご使用ください。

リモコンを分解しない

故障や、思わぬ事故の原因になります。

リモコンの掃除には、塩素系・酸性・アルカリ性の洗剤や、ベンジン・シンナーなどの有機溶剤を使用しない
変色や変形などの原因になります。

台所リモコン・増設リモコンに、水しぶきをかけない、蒸気を当てない

炊飯器、電気ポットなどに注意。故障の原因になります。

浴室リモコン・防水型増設リモコンに故意に水をかけない

防水型ですが、多量の水は故障の原因になります。

浴室リモコン・防水型増設リモコンに、シャンプー・リンス・入浴剤などを故意にかけない

変色などの原因になります。

リモコンを子供がいたずらしないよう注意する

積雪時には給気口・排気口の点検、除雪をする

雪により給気口・排気口がふさがれると、機器の故障の原因になります。

業務用の用途では使用しない

この製品は家庭用ですので、業務用の用途で使用すると製品の寿命を著しく縮めます。この場合の修理は、保証期間内でも有料になります。

停電後や、長期不在などで電源プラグを抜いたあとは、現在時刻を確認する

時計がリセットする場合があります。

停電すると、運転が停止します

機器のまわりはきれいにしておく

まわりが雑草、木くず、箱などで雑然としていると、機器の内部にゴキブリが侵入したりクモの巣がはったりして、機器の損傷や火災の原因になることがあります。

機器や配管に長時間たまった水や、朝一番のお湯は飲まない、調理に使用しない

雑用水として使用してください。

排気ガスが直接建物の外壁・窓・アルミサッシなどや、物置などの塗装品などに当たらないように設置する 増改築時も同様に注意する

ガラスが割れたり、変色したり、塗装がはがれたりする原因になります。

塀などを増設する場合は、機器の点検・修理に必要な空間を確保し、空気の流れが停滞しないように考慮する

塀などと機器との間に十分な空間がないと、機器の点検・修理に支障をきたす場合があります。また、機器の周囲の空気の流れが停滞すると、燃焼不良になるおそれがあります。(機器の修理・点検に必要な空間については、販売店または、弊社窓口にご確認ください)

運転スイッチ「切」時にはお湯側から水を出さない

お湯を出すときには、運転スイッチ「入」を確認してください。運転スイッチ「切」時にお湯側から長時間水を出すと熱交換器内に結露現象が発生し、不完全燃焼の原因になったり、電気部品の損傷の原因になる場合があります。シングルレバー式混合水栓の場合は、レバーを完全に水側にセットしてから水を出してください。

凍結による破損を予防する(別冊『おふろのはてな』)

暖かい地域でも、機器や配管内の水が凍結して破損事故が起こることがありますので、必要な予防策をしてください。

凍結により機器が破損したときの修理は、保証期間内でも有料になります。

使用時の点火、使用後の消火を確認する

ガス事故防止のため。

リモコンのふたに衝撃を与えない

リモコンのふたが破損する原因になります。ふろふたを取り扱うときなどは、リモコンのふたに当たらないよう注意してください。

必ずお守りください(安全上の注意)(つづき)

お願い(インターホン機能付の場合)

台所リモコン下部から20cm以内に物を置かない
マイクがさえぎられて音が拾えず、通話が途切れる原因になります。

台所リモコンの近くに、無線子機を持つドアホンなど常時電波を発生する機器が設置されていると、インターホンや音楽スピーカー機能の使用中に雑音が聞こえることがあります

電波や電磁波の発生する機器※の影響を受け、インターホンや音楽スピーカー機能の使用中に雑音が聞こえることがあります

※電子レンジ、無線LAN(ルーターなど)、ワイヤレス機器(TV、ステレオ、パソコンなど)

台所リモコンの入力端子に針金などを差し込まない
台所リモコンの入力端子にプラグを抜き差しするときは、無理な力を加えない

接続した音楽プレーヤーなどを、落下のおそれがある不安定な場所や、ガスレンジ・電子レンジの近くに置かない

台所リモコンや音楽プレーヤーの破損・故障の原因になります。

電源がAC100Vの音楽プレーヤーをお使いの場合、雷が発生しはじめたら、すみやかにリモコンの運転スイッチ「切」にし、接続コードのプラグを抜く

雷による一時的な過電流で電子部品を損傷することがあります。

台所リモコンの入力端子に接続した接続コードが、ガスレンジなどの火気に近づかないように注意する破損・故障の原因になります。

各部のなまえとはたらき<機器本体>

イラストは施工例です。配管の形状、給水元栓・ガス栓・電源コンセントの位置など実際と異なります。

屋外設置壁掛形

(例：GT-2450AWX-2)

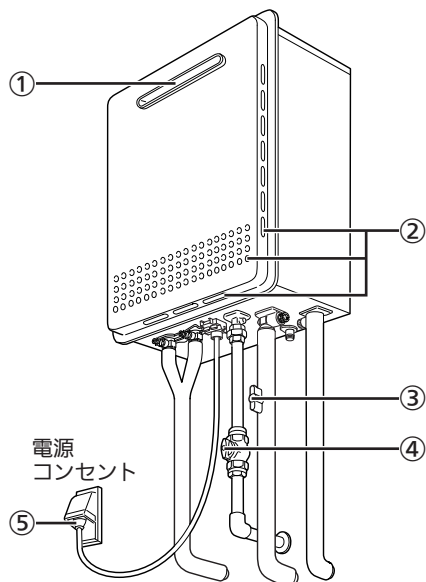

屋外設置据置形

(例：GT-2450ARX-2)

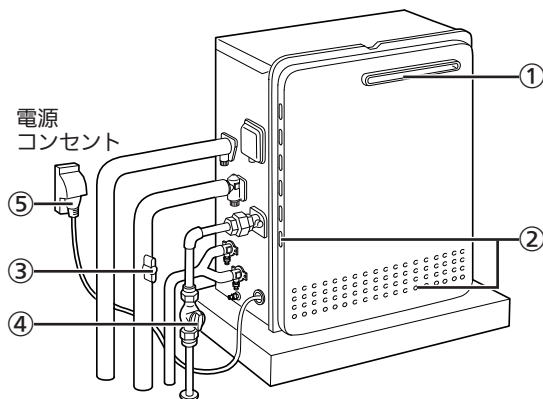

- ① 排気口
燃焼した排気ガスを出します。
- ② 給気口
燃焼用の空気を吸い込みます。
- ③ 給水元栓
- ④ ガス栓
- ⑤ 電源プラグ

各部のなまえとはたらき<リモコン>

浴室リモコンのスイッチ部

スイッチを押すと操作音が鳴り、
操作の内容を音声でお知らせします。

(ふたを開けた状態です)

●リモコン品名：RC-D101S、RC-D101SP

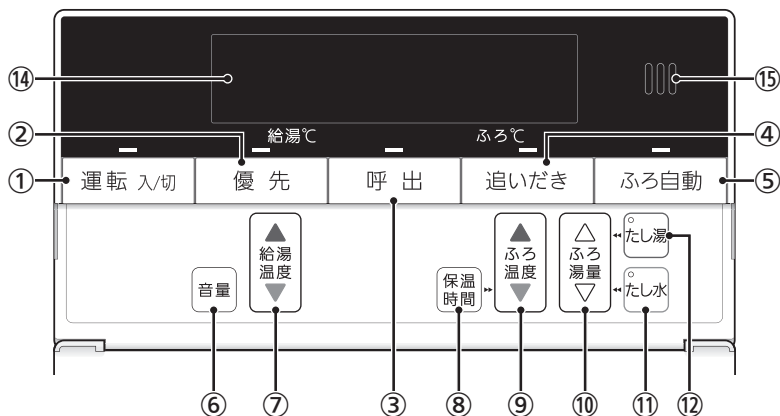

●リモコン品名：RC-D161S

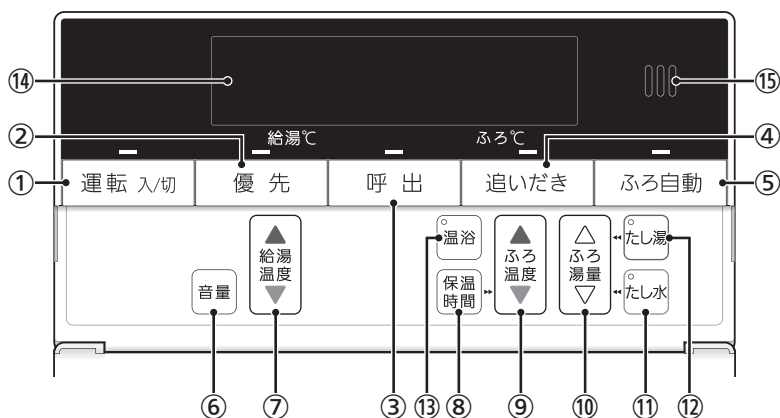

※RC-D101SPは、インターホン機能付です。

① 運転スイッチ・ランプ

運転の「入」「切」に。

② 優先スイッチ・ランプ

給湯温度を変更できないときに押してランプを点灯させると、変更できます。

③ 呼出スイッチ・ランプ

台所を呼び出したいとき。

【インターホン機能付の場合】

通話スイッチ・ランプ

- ・インターホンで話すとき。(P20)
 - ・BGM機能使用中にランプ点滅。(P21)
-

④ 追いだきスイッチ・ランプ

お風呂のお湯(水)を沸かすとき。

- ・設定温度まで沸かします。
- ・設定温度よりお湯の温度が高い場合は、1℃上がります。
- ※1回押すと1℃上がります。
- ※安全のため約50℃までしか上がりません。

⑤ ふろ自動スイッチ・ランプ

お風呂にお湯をためて沸かすとき。

⑥ 音量スイッチ

- ・リモコンの音量を変更したいとき。
 - ・【インターホン機能付の場合】
通話音量・BGM音量の変更に。(P20,21)
-

⑦ 給湯温度スイッチ

- ・給湯やシャワーのお湯の温度の設定に。
 - ・その他の設定を変更するとき。
-

⑧ 保温時間スイッチ

自動保温の時間を変更したいとき。

⑨ ふろ温度スイッチ

- ・ふろ温度の設定に。
 - ・自動保温・自動たし湯の時間を変更したいときに。
-

⑩ ふろ湯量スイッチ

ふろ湯量・たし湯量・たし水量の設定に。

⑪ たし水スイッチ・ランプ

お風呂に水をたしてぬくるとき。

⑫ たし湯スイッチ・ランプ

お風呂にお湯をたして増やすとき。

⑬ 温浴スイッチ・ランプ

(別冊「マイクロバブル浴操作編」参照)

⑭ 表示画面

リモコンの節電のため、「表示の節電」機能を備えています。

お湯を使わないまま、またはスイッチを押さないまま約10分(お風呂の機能を使った場合は約1時間)たつと、表示が消えます。(運転ランプは点灯)

⑮ スピーカー

各部のなまえとはたらき<リモコン>

台所リモコンのスイッチ部

スイッチを押すと操作音が鳴り、
操作の内容を音声でお知らせします。

(ふたを開けた状態です)

●リモコン品名：RC-D101M、RC-D101MP

※RC-D101MPIは、インターホン機能付です。

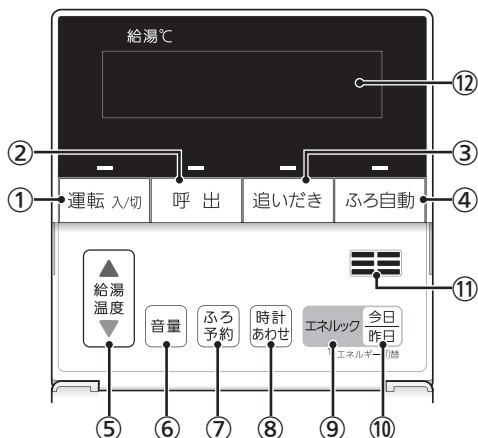

(つづき)

① 運転スイッチ・ランプ

運転の「入」「切」に。

② 呼出スイッチ・ランプ

浴室を呼び出したいとき。

【インターホン機能付の場合】

通話スイッチ・ランプ

- ・インターホンで話すとき。(P20)
- ・BGM機能使用中にランプ点滅。(P21)

③ 追いだきスイッチ・ランプ

お風呂のお湯(水)を沸かすとき。
設定温度まで沸かします。

④ ふろ自動スイッチ・ランプ

お風呂にお湯をためて沸かすとき。

⑤ 給湯温度スイッチ

- ・給湯やシャワーのお湯の温度の設定に。
- ・その他の設定を変更するとき。

⑥ 音量スイッチ

- ・リモコンの音量を変更したいとき。
- ・【インターホン機能付の場合】
通話音量・BGM音量の変更に。(P20,21)

⑦ ふろ予約スイッチ

指定した時刻にお風呂に入れるよう設定するとき。

⑧ 時計あわせスイッチ

時計をあわせるとき。

⑨ エネルックスイッチ

- ・ガスやお湯などの使用状況を詳しく見るとき。(P16)
- ・エネルックの設定を変更するとき。(P18)

⑩ 今日/昨日スイッチ

エネルックの今日の値と昨日の値を切り替えたいとき。(P16)

⑪ スピーカー

⑫ 表示画面

リモコンの節電のため、「表示の節電」機能を備えています。

お湯を使わないまま、またはスイッチを押さないまま約10分たつと、表示が消えます。(運転ランプは点灯)

各部のなまえとはたらき<リモコン>

表示画面 下記の表示画面は説明用です。実際は、運転の状態によって表示が異なります。

● 浴室リモコン

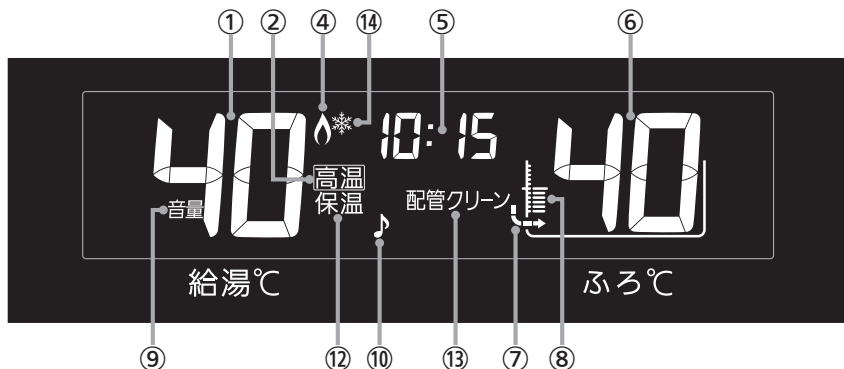

● 台所リモコン

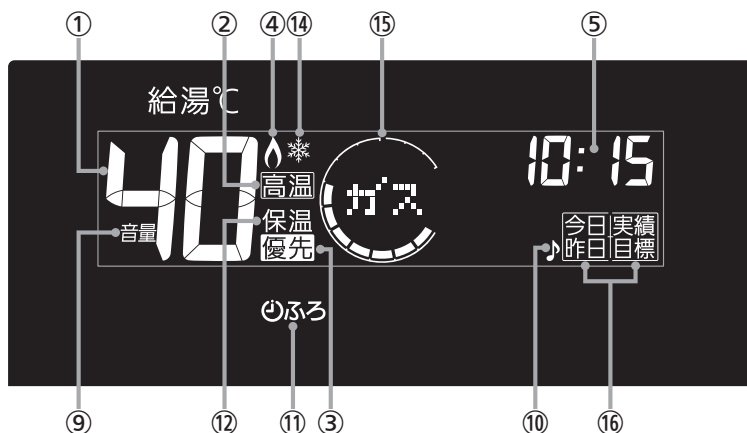

(つづき)

① 給湯温度表示

② 高温表示

給湯温度を60℃に設定したときに点灯。

③ 優先表示

点灯していれば、給湯温度が調節できます。

④ 炎マーク

給湯・お湯はり・追いだき・保温など、燃焼中に点灯。

⑤ 時計表示

台所リモコンがある場合のみ表示。

故障表示

不具合が生じたときに表示。(P37)

【台所リモコンのみ】

ふろ温度確認表示

- ・台所リモコンでふろ自動スイッチを押すと、ふろ温度が約10秒間点灯。
- ・台所リモコンで追いだきスイッチを押すと、ふろ温度が点灯。

【台所リモコンのみ】

エネルギー実績値表示

エネルギースイッチを押すと表示。(P16)
目標を設定すると目標値も表示します。

【浴室リモコンのみ】

たし湯量/たし水量表示

たし湯量・たし水量の設定中に点滅。

⑥ ふろ温度表示

ふろ湯量表示

ふろ湯量の設定中に点滅。

⑦

お風呂を沸かしているときや、浴槽への注湯(注水)中に動きます。

※自動保温・自動たし湯時は表示しません。

⑧ ふろ湯量目盛

- ・ふろ湯量を目盛で表示。
- ・ふろ自動ランプ点滅中に動きます。

⑨ 音量表示

音量の表示中に点灯。

⑩ 【RC-D101SP、RC-D101MP】 BGMマーク

BGM機能使用中に点滅。(P21)

⑪ ふろ予約マーク

ふろ予約中に点灯。

⑫ 保温表示

追いだき保温中に点灯。
(追いだき完了後に保温したい場合、追いだきスイッチを長押しして「入」にすると、追いだき保温に設定できます)

⑬ 配管クリーン表示

ふろ配管クリーン中に点灯。

⑭ 凍結予防運転中マーク

凍結予防のためにポンプが作動しているときに点灯。

⑮ エネリング

今日のガス・お湯などの使用状況を表示。(P16)

⑯ エネルギー詳細表示

エネルギースイッチを押すと表示します。
表示している値が、今日のものか昨日のものか、実績か目標かを示します。(P16)

エネルギーでガスやお湯などの使用状況

エネルギーを正しく見るためには、時計合わせが必要です。

※必要に応じて、表示や単価料金・目標値などの設定を変更できます。(P18,19)

- 運転スイッチ「入」時は、台所リモコンに今日のガス・お湯の使用状況とCO₂排出量を、常に表示します<エネルギー>

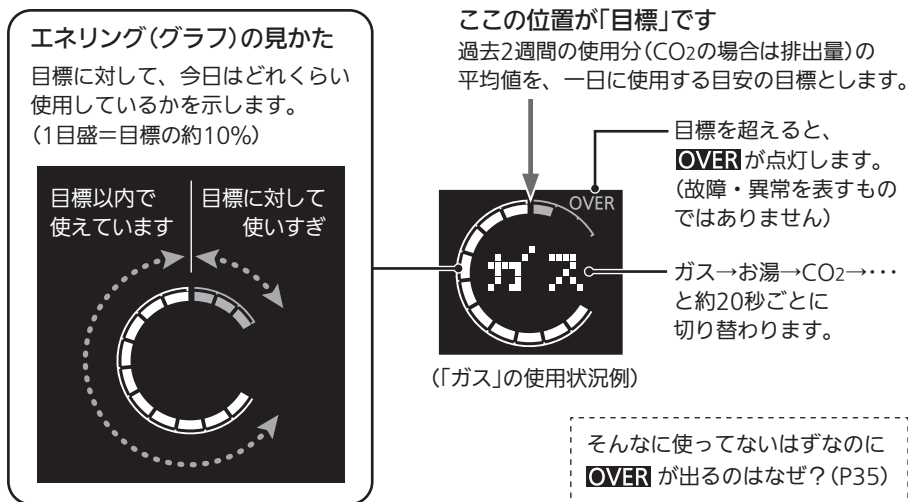

- よりくわしい状況を確認するには

運転スイッチ「入」の状態で、ふたの中の **エネルギー** を押す

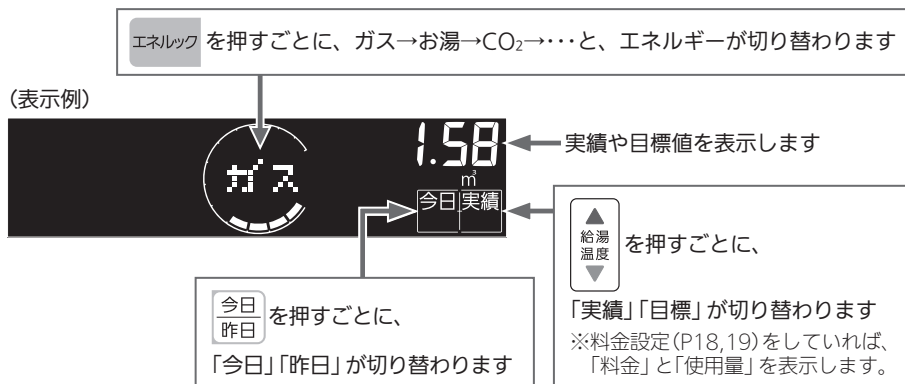

を見る

● 電力測定ユニットがある場合は

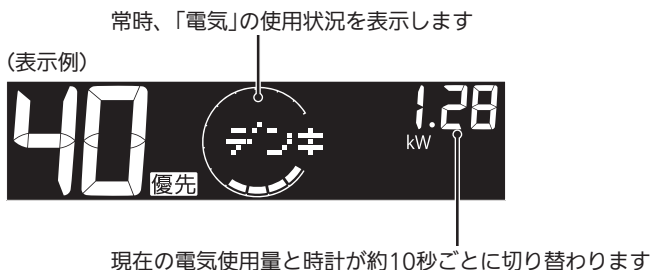

● 運転スイッチを「切」にしたとき

料金設定(P18,19)をしている場合は、運転スイッチを「切」にすると、今日の実績を約3秒間表示してから画面が消灯します。(表示するエネルギーは、運転スイッチ「切」にするたびに変わります)

確認できるエネルギーや表示する値について

● 給湯器で使用したガス・お湯の状況を確認できます

- ・0:00から次の0:00までの使用分を「1日分」として、積算します。
- ・給湯器を通らないガス(ガスコンロ、ファンヒーターなど)や給湯器を通らない水道(トイレ、屋外水栓など)の使用分は、積算しません。
- ・運転スイッチ「切」時にお湯側から水を出した場合は、給湯器内を通るので「お湯使用分」として積算します。

● 電力測定ユニットがある場合は

- ・「家中の電気使用分」も確認できます。
- ・電力測定ユニットとパルス出力対応のガスメーター／水道メーターがある場合は、「家中のガス・湯水・電気使用分」の状況を確認できます。(給湯器を通らないガス機器(ガスコンロ、ファンヒーターなど)や、給湯器を通らない水道(トイレ、屋外水栓など)も含みます)

● 表示する値は、実際の使用量や料金とは異なります

- ・リモコンに表示する使用量・料金などの値は目安です。
- ・リモコンに表示する料金に基本料金は含みません。
- ・ガス・水道・電気の料金は、ご家庭に設置されている各メーターの使用量に応じて請求されます。リモコンに表示する金額で請求されることはありません。(特にガス・水道については、給湯器以外で使用する場合がありますため、請求額が大きく異なります)
- ・ガス・水道・電気の実際の単価料金は、使用量に応じて変動します。

エネルギーの設定を変更する

- ・台所リモコンで設定します。(設定中はエネルギーを表示します)
- ・電気・ガス・水道の単価料金は、それぞれの「使用量のお知らせ」などの明細書を参考にしてください。(各明細書について不明な場合は、それぞれの事業者にお問い合わせください)
- ・目標値を変更する場合は、明細書を参考にしてください。
- ・CO₂排出量は、各エネルギーの使用量にCO₂換算値をかけた値で表示します。

★：初期設定

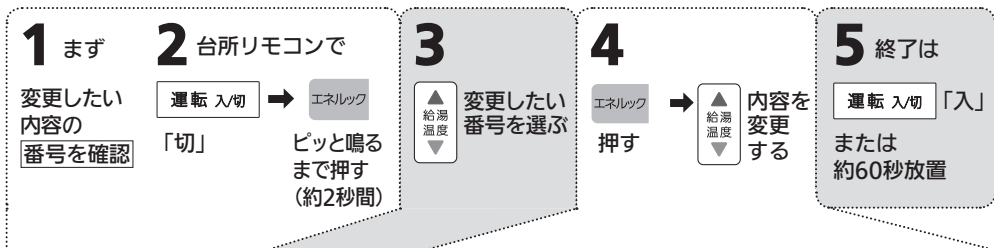

CO ₂ 排出量のエネルギーの種類を変更したい	1			1：ガスのみ 2：お湯のみ 3：ガス+お湯★ 4：電気のみ 5：電気+ガス 6：電気+お湯 7：電気+ガス+お湯★
常に表示するエネルギーの内容を変更したい	2			※4～7は、電力測定ユニットがある場合に設定できます。電力測定ユニットがある場合、初期設定は7です。 電力測定ユニットなし 0：自動切り替え★ 1：ガス 2：お湯 3：自動切り替え ※0と3は、表示が「ガス→お湯→CO ₂ →ガス…」と自動的に変わります。 電力測定ユニットあり 0：電気★ 1：ガス 2：お湯 3：自動切り替え ※3は、表示が「電気→ガス→お湯→CO ₂ →電気…」と自動的に変わります。
常に表示する電気使用量表示の内容を変更したい 電力測定ユニットがない場合はこの設定は関係ありません	3			0：時計と現在の電気使用量の交互表示★ 1：現在の電気使用量を表示しない 2：現在の電気使用量のみ表示
【電力測定ユニットがある場合】電気の単価料金を変更したい	4			0～999 円/kWh 料金表示を出したくない場合は、0に設定してください。 (★：0)
【電力測定ユニットがある場合】電気の1か月の使用量の目標値を変更したい	5			0～9999 kWh 0に設定すると、目標が自動的に設定されます。 (★：0)
ガスの単価料金を変更したい	6			0～999 円/m ³ 料金表示を出したくない場合は、0に設定してください。 (★：0)





★：初期設定

1 まず	2 台所リモコンで	3	4	5 終了は
変更したい内容の番号を確認	 → エネルック 「切」		エネルック 押す	 「入」 または 約60秒放置
ガスの1か月の使用量の目標値を変更したい	7	  } 	0~999 m ³ 0に設定すると、目標が自動的に設定されます。 (★：0)	
水道の単価料金を変更したい	8	  } 	0~999 円/m ³ 料金表示を出したくない場合は、0に設定してください。 (★：0)	
水道の1か月の使用量の目標値を変更したい	9	  } 	0~999 m ³ 0に設定すると、目標が自動的に設定されます。 (★：0)	
エネリングの表示をやめたい	10	  	on：表示する★ of：表示しない	
【電力測定ユニットがある場合】電気のCO ₂ 換算値を変更したい	11	  } 	0.01~9.99 kgCO ₂ /kWh (★：0.69…火力発電のCO ₂ 排出係数(中央環境審議会地球環境部会目標達成シナリオ小委員会「中間とりまとめ」2001年より))	
ガスのCO ₂ 換算値を変更したい	12	  } 	0.01~9.99 kgCO ₂ /m ³ (★：都市ガス→2.21*、LPガス→6.06 ※東京ガスの都市ガス13Aの代表組成より)	
水道のCO ₂ 換算値を変更したい	13	  } 	0.01~9.99 kgCO ₂ /m ³ (★：0.36…環境省発表資料より)	
エネリング設定を初期設定に戻したい	14	  	表示がonになり、設定が初期設定に戻ります	

エネリング

インターホンで話す

- ・台所と浴室で通話ができます。
- ・両方から同時に話すことはできません。

<p>呼び出すとき</p>	<p>通話スイッチを押す</p> <p>通話ランプが点灯し、呼び出し音が鳴ります</p>
<p>通話するとき</p>	<p>呼び出し音が終わると話せます(リモコンから約50cm以内で話してください)</p> <div style="display: flex; justify-content: space-between;"> <div style="width: 45%;"> <p style="text-align: center;">浴室リモコンの場合</p> <p>ピッと鳴って「on」表示がでたら話してください</p>  <p>ポンと鳴って「on」表示が消えたら相手の声が聞こえます</p>  </div> <div style="width: 45%; border-left: 1px dashed gray; padding-left: 10px;"> <p style="text-align: center;">台所リモコンの場合</p> <p>通話スイッチを押しながら話してください(ピッと鳴って「on」表示)</p>  <p>通話スイッチを離すと、相手が話せます(ポンと鳴って「on」消灯)</p>  </div> </div>
<p>音量を調節するとき</p>	<p> で調節する</p> <p>1(小)、2(中)、3(大)で調節できます 変更したリモコンのみ音量が変わります</p>
<p>通話終了</p>	<ul style="list-style-type: none"> ●約30秒たつと自動的に終了(約5秒前に通話ランプが点滅) ●通話スイッチを押すと終了 <p>通話ランプが消灯します</p>

●通話中、「ザザッ」という音がする場合がありますが、故障ではありません。

音楽を聴く<BGM機能>

音楽プレーヤーで再生した音楽などを、リモコンのスピーカーで聴くことができます。

台所リモコンで操作できます

1 **運転 入切** を「入」にする

2 台所リモコンの入力端子に音楽プレーヤーをつなぐ
BGM機能が始まり、通話ランプとBGM(♪)マークが
点滅します(音量を約10秒間表示します)

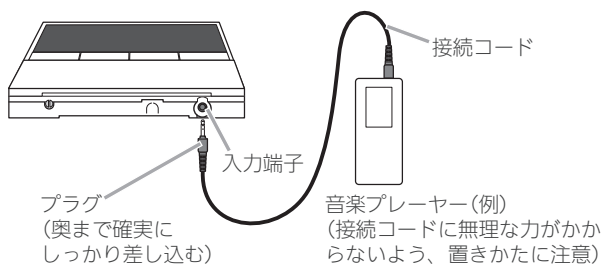

- 音楽プレーヤーの準備・操作方法については、音楽プレーヤーの取扱説明書をご覧ください。
- 音楽プレーヤーや接続コード(プラグ)などについての注意(P22)

3 音楽プレーヤーを「再生」にする
台所・浴室の両方のリモコンで音が流れます

【片方のリモコンだけBGM機能をやめたい場合】
音が流れている間に、音量スイッチを長押し(約2秒間)する。

4 音量を調節するとき

① **音量** を押す

② 音量の表示中に  で調節する

0(消音)、1(小)、2(中)、3(大)で調節できます
変更したリモコンのみ音量が変わります

- 音楽プレーヤー側でも音量を変更できます。

(つづき)

- 5** プラグを差し込んでから約120分たつとBGM機能が終了します
- 通話ランプが消灯します
(プラグを抜くとBGM(♪)マークが消灯します)
- 引き続き使いたい場合は、台所リモコンの入力端子からプラグを抜き差ししてください。
 - BGM機能が終了しても、音楽プレーヤーは停止しません。

- 音楽を止めたいときは、音楽プレーヤーを停止してください。そのあと使わない場合は、プラグを抜いてください。
- 音楽が流れているときに「ザザッ」という音がする場合がありますが、故障ではありません。
- BGM機能使用中でも、インターホンで話せます。(その間BGMの音は消えます)

●音楽プレーヤーについて

- 音楽プレーヤーは下記の出力のものを使用してください。
下記の出力であれば、音楽プレーヤー以外の、ヘッドホン(イヤホン)などの出力端子がついた機器(ラジオ・テレビなど)も使用できます。
【最大出力レベル：2Vrms以下、出力インピーダンス：2.2kΩ以下】
- リモコンから音楽プレーヤーの操作はできません。

●接続コード(プラグ)について

- お使いの音楽プレーヤーの種類に合った接続コードをご使用ください。
- 必ず「φ3.5ステレオミニプラグ」の接続コードをご使用ください。
- マイク用など抵抗入りの延長コードやアダプターは使用しないでください。
- 接続コードのみを使用しているときに、音楽プレーヤー側のプラグの電気接点に手で触れると、リモコンで大きな雑音が発生することがあります。

●音量・音質について

- 再生はモノラルですので、音楽プレーヤーがステレオタイプでも、リモコンから聞こえる音はモノラル(L+R)となります。そのため、お使いの音楽プレーヤーと同等の音質では再生できません。
- 音楽プレーヤーの音量が大きいと、リモコン側で音量を小さくしても音が割れることがあります。

使い勝手に合わせて設定を変更する<ユーザー設定>

★：初期設定

	1 1	2 2	3 3	4 4	5 5
	<p>1 まず</p> <p>変更したい内容の番号を確認</p>	<p>2</p> <p>「切」</p> <p>「切」 → 「ふろ自動」</p> <p>「切」</p> <p>「ふろ自動」</p> <p>ビツと鳴るまで押す (約2秒間)</p>	<p>3</p> <p>変更したい番号を選ぶ</p> <p>給湯温度 ↑ ↓</p>	<p>4</p> <p>「ふろ自動」 → 「給湯温度」</p> <p>押す</p> <p>「給湯温度」</p> <p>内容を変更する</p>	<p>5 終了は</p> <p>「切」 → 「入」</p> <p>「入」</p> <p>または約60秒放置</p>
声によるお知らせを消したい (音声ガイド)	1 台所 浴室 それぞれ	1 on	1 on	1 on	on：あり★ oF：なし
表示の節電をやめたい 時計をいつも表示させたい	2 台所 浴室 それぞれ	2 1	2 1	2 1 2 3	1：表示の節電をする★ 2：表示の節電をしない 3：表示の節電をしない/運転スイッチ「切」でも時計を表示する
ふろ配管クリーンを手動でしたい	3 台所 または 浴室	3 oF	3 oF	3 oF 給湯 ↑ を押す	すぐにふろ配管クリーン開始 (運転スイッチが「入」になります)
自動保温・自動たし湯の時間を変更したい 自動保温・自動たし湯はいらない (自動たし湯は全自動タイプのみ)	4 台所 または 浴室	4 4	4 4	4 0 4 9	0：沸き上がり後、自動保温・自動たし湯をしません 1~9：1~9時間 (★：4)
【全自動タイプのみ】 自動ふろ配管クリーンをしないようにする (または、するようにする)	5 台所 または 浴室	5 1	5 1	5 1 5 3	1：自動ふろ配管クリーンをする★ 2：運転スイッチ「入」時のみ自動ふろ配管クリーンをする 3：自動ふろ配管クリーンをしない
【全自動タイプのみ】 沸き上がり後の自動たし湯をしたくない(したい)	6 台所 または 浴室	6 on	6 on	6 on 6 oF	on：沸き上がり後、自動保温・自動たし湯をする★ oF：沸き上がり後、自動保温のみする
【インターホン機能付の場合】 インターホンの呼び出し音量を変えたい	7 台所 浴室 それぞれ	7 2	7 1	7 1 7 3	1：小 2：中★ 3：大
リモコンの音量を変えたい	8 台所 浴室 それぞれ	8 2	8 0	8 0 8 3	0：消音 1：小 2：中★ 3：大
給湯・シャワーの温度を制限したい	11 台所 または 浴室	11 60	11 32	11 32 11 60	上限の温度(℃)： 32、35、37~48(1℃きざみ)、50、55、60★

インターホン

お好みでカスタマイズ

(つづく)

使い勝手に合わせて設定を変更する〈ユーザー設定〉 (つづき)

(つづき)

★：初期設定

1 まず 変更したい 内容の 番号を確認	2 運転 入切 「切」 → ふろ自動 ピッと鳴る まで押す (約2秒間)	3 変更したい 番号を選ぶ 給湯 温度	4 ふろ自動 押す 給湯 温度 内容を 変更 する	5 終了は 運転 入切 「入」 または 約60秒放置
【浴室リモコンで 追いだきする場合】 少し熱めに追いだき したい	13 浴室			0：浴槽のお湯の温度+1℃追いだき★ 1：設定「0」よりもう少し高い温度 まで追いだき 2：設定「1」よりもう少し高い温度 まで追いだき
沸き上がりのお知らせ を何度かしてほしい 沸き上がりのお知らせ はいらない	14 台所 または 浴室			0：お知らせをしない 1：お知らせを1回する★ 2：お知らせをくりかえす ※台所リモコンで追いだきした場合や追いだき保温時の 追いだき完了のお知らせも含まれます。
【浴室リモコンで 追いだきする場合】 追いだき完了のお知らせ をしたい	15 浴室			on：お知らせをする(浴室・台所とも) oF：お知らせをしない★
ユーザー設定を 初期設定に戻したい	19 台所 または 浴室			表示がonになり、初期設定に戻る ※P23の番号5「自動ふろ配管クリー ン」の設定は、初期設定には戻りま せん。 ※音量も初期設定に戻ります。
ふろ温度や沸き上がり の温度を制限したい	20 浴室			oF：上限の温度は48℃★ 追いだきすると最高約50℃まで 沸き上がります。 33～48：上限の温度は設定した値
呼び出し音の種類を 変えたい	27 台所 浴室 それぞれ			1：呼び出し音1★ 2：呼び出し音2

memo

お好みでカスタマイズ

長期間使用しないとき<水抜きのみ>



注意 機器の水抜きをする場合、運転スイッチを「切」にし、機器が冷えてからおこなうやけど予防のため。機器の使用直後は、機器内のお湯が高温になっています。

1 出るお湯(水)を受ける容器を準備する。(水抜き栓から約1.2L出ます)

2 ① 機器のガス栓と機器の給水元栓を閉める。(P9)

② 浴槽内の水を完全に排水する。

③ 台所・洗面所など、家中のすべての水栓(お湯側)を全開にする。



3 ① リモコンの運転スイッチを「入」にし、追いだきスイッチを「入」にして、循環アダプターから水が出ることを確認する。(故障表示「562」「632」を表示しても異常ではありません)

② 水が出なくなったら運転スイッチを「切」にする。(このあと、浴槽に水を流し込まない)

4 水抜き栓を開けると、勢いよく水が飛び散る可能性があります

① 水抜き栓①②(屋外設置据置形の場合は③も)を少しずつ左に回して開ける。

② 水抜き栓(フィルター付き)④を左に回して外す。

③ 過圧防止安全装置(水抜き栓)⑤を左に回して開ける。

④ 約2分そのままにする。

5 ① 運転スイッチを「入」にして、ふろ自動スイッチを「入」にする。

(故障表示「562」「632」を表示しても異常ではありません)

② そのまま約1分待ち、運転スイッチを「切」にする。

6 機器の電源プラグを抜く。ぬれた手でさわらない

7 完全に排水したことを確認したら、すべての水抜き栓・過圧防止安全装置(水抜き栓)・家中のすべての水栓(お湯側)を閉める。

確実に閉まっていることを確認する

各水抜き栓は、保温材などで見えにくいことがあります。

壁掛形

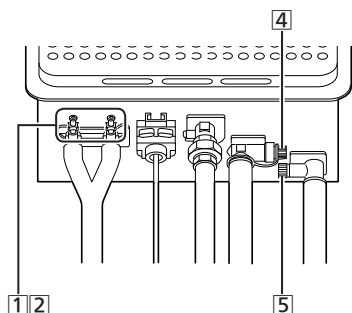

据置形

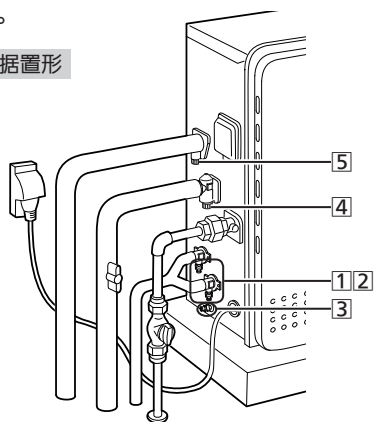

水抜き栓①②③



水抜き栓(フィルター付き)④



過圧防止安全装置(水抜き栓)⑤



水抜き後の再使用のとき

- 1 すべての水抜き栓・過圧防止安全装置(水抜き栓)・家中のすべての水栓(お湯側)が確実に閉まっていることを確認する。(水抜き栓の位置→上図)
- 2 給水元栓を開ける。
- 3 家中のすべての水栓(お湯側)を開け、水が出ることを確認してから閉め、機器や配管から水漏れがないかよく確認する。
- 4 ガス栓を開け、電源プラグを電源コンセントに差し込む。ぬれた手でさわらない
- 5 浴室リモコンでポンプの呼び水をする。
 - ① 運転スイッチを「入」にして、ふろ自動スイッチを「入」にする。
 - ② 浴槽の循環アダプターから水が出てくることを確認する。
※リモコンに「111」が出たときは、運転スイッチをいったん「切」にし、手順①よりやり直す。
 - ③ ふろ自動スイッチを「切」にする。(機器を使用しない場合は、運転スイッチを「切」にする)

日常の点検・お手入れのしかた

点検・お手入れは、定期的におこなってください。



機器の点検・お手入れをする場合、運転スイッチを「切」にし、機器が冷えてからおこなうやけど予防のため。機器の使用直後は、機器内のお湯が高温になっています。

点検

排気口にススがついていないか？ →①

ついている場合：★

点検

【排気方向を上方へ変更するカバーを取り付けている場合】

カバーに雪が積もっていないか？ →①

積もっている場合は、除雪する。

点検

排気口・給気口がホコリなどでふさがっていないか？ →①,②

ふさがっている場合は、掃除する。

点検

- ・機器外装に異常な変色はないか？ →③
- ・運転中に機器から異常音が聞こえないか？ →③
- ・機器・配管から水漏れはないか？ →④

現象があった場合：★

点検

機器や排気口のまわりに洗濯物・新聞紙・木材・灯油・スプレー缶など、燃えやすいものを置いていないか？

燃えやすいものを置かない。

点検

機器外装の下部周辺などにサビや穴開きはないか？ →⑤

現象があった場合：★

※海に近く潮風が当たりやすい地域の場合、潮風によって、機器本体および配管接続部にサビが発生する場合があります。サビがひどい場合は、機器本体内部への影響も考えられますので、点検(有料)をおすすめします。

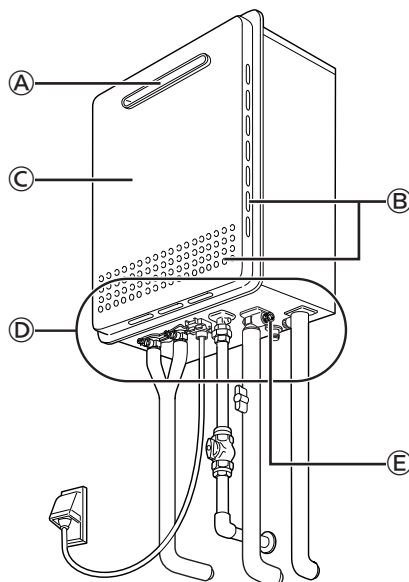

(例：GT-2450AWX-2)

★の処置：販売店または、弊社窓口へ連絡する。

お手入れ 外装の汚れ →㉔

ぬれた布で落したあと充分水気をふき取ってください。特に汚れのひどいときには、中性洗剤を使用してください。

お手入れ リモコン

リモコンの表面が汚れたときは、湿った布で軽くふいてください。

お手入れ おふろの配管

別冊『おふろのはてな』の<湯あか><ふろ配管クリーン>をご覧ください。

お手入れ 循環アダプターのフィルター(月に1度くらい)

別冊『おふろのはてな』の<お手入れ>をご覧ください。

お手入れ 水抜き栓のフィルター →㉕

水抜き栓のフィルターにゴミなどが詰まると、お湯の出が悪くなったりお湯にならない場合がありますので、以下の方法で掃除をしてください。

- ① 水抜き栓から出る水(お湯)を受ける容器を準備する。
- ② 機器の給水元栓(P9)を閉める。
- ③ 台所・洗面所など、家中のすべての水栓(お湯側)を開ける。
- ④ 水抜き栓を左に回して外す。^{※1}
- ⑤ 水抜き栓を、配管とつながっているバンドから外す。
- ⑥ フィルター部分を歯ブラシなどで水洗いする。^{※2}
- ⑦ 元どおりに水抜き栓を取り付ける。
- ⑧ すべての水栓(お湯側)を閉める。
- ⑨ 給水元栓を開け、水抜き栓の周囲に水漏れがないことを確認する。

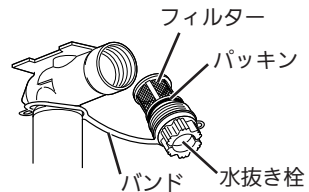

※1 このとき水(お湯)が出るので注意してください。

※2 水抜き栓からフィルターが外れた場合は、水抜き栓とフィルターのパッキンをなくさないように注意してください。

● 定期点検のおすすめ(有料)

ご使用上支障がない場合でも、不慮の事故を防ぎ、安心してより長くご使用いただくために、年1回程度の定期点検をおすすめします。なお、給水用具(逆流防止装置)に関しては、日本水道協会発行の給水用具の維持管理指針に示されている定期点検の実施をおすすめします。時期は4~6年に1回程度をおすすめします。点検は販売店にご相談ください。

あんしん点検について

機器の長期間ご使用時の「あんしん点検」(有料)のおすすめ

お買い上げいただいた製品は、長期間使用すると、経年劣化によって安全上支障が生じお客さまに危害を及ぼすおそれがあります。本製品は、使用期間の目安として「設計上の標準使用期間」を設けています。「設計上の標準使用期間」を超えてのご使用は、経年劣化による事故発生の危険度が高くなりますので、継続して使用される場合は、安全確保のために「あんしん点検」(有料)を受けてください。

● あんしん点検について

あんしん点検は、ノーリツまたはノーリツが委託した事業者が行います。

【点検お知らせ機能搭載について】

一般的な使用で10年相当使用すると、点検時期になったことをお知らせします。(P38)

【あんしん点検の内容について】

- ・あんしん点検は、お客さまの任意で受検していただく有料の点検です。
- ・点検基準は、消費生活用製品安全法省令に定められた法定点検の基準を参考に、当社で設定しています。
- ・あんしん点検の結果は、点検結果表にてお知らせします。
- ・点検の結果、不適合となった場合には可能な限りの選択肢をお知らせします。この場合、整備(修理を含む)を行って使用を継続するかどうかはお客さまの判断となります。
※製品の修理に必要な補修用性能部品の保有期間は、裏表紙をご覧ください。
- ・あんしん点検は、点検時点での製品の安全を確認するためのもので、製品の延命や性能の保証を延長するものではありません。

【あんしん点検の料金について】

点検料金は、お客さまにご負担いただきます。また、点検の結果、整備が必要となった場合は、別途整備費用(有料)が発生いたします。点検料金は技術料、出張料などを合計した金額となります。なお、あんしん点検の料金設定の基準やサポート拠点については、次のアドレスからご覧いただけます。
<http://www.noritz.co.jp/product/aftersupport/hosyu.html>

● 点検の時期について

本製品は、設計上の標準使用期間*を10年と算定しておりますので、ご使用開始から10年前後をめどに「あんしん点検」をお受けいただくことをおすすめいたします。

※設計上の標準使用期間とは、標準的な使用条件の下で、適切な取り扱いで使用し、適切な維持管理が行われた場合に、安全上支障なく使用することができる標準的な期間として設計上設定される期間になります。「無料修理保証期間」とは異なりますのでご注意ください(無料修理保証期間は無料修理保証書を参照願います)。

● お客さま情報の登録について

製品安全に関する情報や点検に関する情報を提供させていただくために、お客さま情報を登録されることをおすすめします。同梱の所有者票の返信もしくはインターネットにて、お客さま情報の登録ができます。

ご登録いただいたお客さま情報は、個人情報保護法および当社規定により適切な安全対策のもとに管理し、任意点検やリコール等の製品安全に関するお知らせをする場合以外には使用いたしません。インターネットでの登録は、次のアドレスへアクセスしてください。<https://reg.noritz.co.jp/nr/>

ふろ湯量がおかしいとき

確認①

- ・浴槽のフィルターのお手入れはお済みですか？
(別冊『おふろのはてな』の<お手入れ>参照)
- ・お湯はり中に、ふろ自動スイッチを数回押しませんでしたか？

確認②

確認①をしてもおかしい場合、別の問題が考えられます。
製品タイプ別に対処が異なるため、次の手順に従って確認をしてください。

設置場所：
屋外や玄関扉付近の
格納スペースなど

<銘板(例)の拡大図>

1 枠の外の文字(=品名)を確認!

GT-2450SAWX-2

型式 GT-2450(S)AWX
設置の方式 屋外式

都市ガス用 13A 12A
最大 61.6kW 57.4kW

✕ 枠の中の「型式」は
品名ではありません

2 製品タイプを確認!

(品名例) GT-2450SAWX-2

4桁の数字直後のココ

「SA」=自動タイプ
「A」=全自動タイプ

※Sにカッコがついている場合は「型式」をご覧になっています。再度**1**でご確認を。

3 自動タイプなら

- ・追いだしスイッチでの沸かし直しをおすすめします。
- ・ふろ自動スイッチでの沸かし直しは、残り湯の量などの状況によって沸き上がり量がばらつきます。ただし、次の条件を満たしていれば、残り湯の量はそのままで沸かし直します。

条件①: 循環アダプター上部より
上に残り湯がある



条件②: 前回ふろ自動スイッチで
沸かしてから4時間以内

3 全自動タイプなら

水位のリセットをしてください。(水位のリセットには30分以上かかり、途中で止められません)

●リセットの方法

- ①浴槽を空にしてから栓をする。
- ②浴室リモコンのふたを開け、ふろ湯量スイッチでお好みの湯量にする。(わからない場合は「6」にする)
- ③運転スイッチを切る。
- ④たし湯スイッチとたし水スイッチを同時にピッと鳴るまで(約2秒間)長押し。(機器が水位をみながら、ゆっくりとお湯をはっていきます)
※メロディで完了をお知らせするまでそのままにしておいてください。途中でふろ自動スイッチなどの「入」「切」は、しないでください。

リセットしてもうまくいかないときは、販売店または、弊社窓口ご連絡してください。

必要なとき

困ったとき

故障・異常かな？と思ったら

ここに知りたい内容がない項目については、別冊『お風呂のはてな』もご覧ください。

水栓(お湯側)やシャワーから出るお湯がなんだかおかしい？	
こんなときは	こんなことが考えられます／こうしてください
水栓(お湯側)を開いてもお湯が出てこないお湯にならない	リモコンに3桁の数字が点滅しているか確認する。(点滅していれば→P37,38)
	ガス栓・給水元栓がしっかり開いていない。→きっちり止まるまで開ける。
	ガスメーター(マイコンメーター)がガスを遮断している。→ガス業者に連絡する。
	LPガスの場合、他のガス器具が使用できるか確認する。→使用できなければガスがなくなっているので、ガス業者に連絡する。
	水抜き栓のフィルターにゴミなどが詰まっている。→フィルターの掃除をする。(P29)
	凍結している。→処置をする。(別冊『お風呂のはてな』の<困ったときは>参照)
夏場などの水温が高いときは、ぬるいお湯を少量出そうとするとお湯になりません。→給湯温度を上げるか、水栓(お湯側)をもっと開いて使用する。	
お湯がぬるい	サーモスタット付混合水栓の場合は、リモコンの給湯温度をご希望の温度より約10℃高く設定すると、ちょうどよくなります。
ぬるいお湯が出ない	夏場などの水温が高いときは、ぬるいお湯を出そうとするとお湯の温度が設定温度より高くなる場合があります。→水栓(お湯側)をもっと開いて使用する。
	少量のお湯を出そうとすると、お湯の温度が設定温度より高くなる場合があります。→水栓(お湯側)をもう少し開いて使用する。
水栓(お湯側)を絞ると水になった	お湯を出す量がかかなり減ると消火します。→水栓(お湯側)をもっと開いて使用する。
給湯温度の調節ができない	操作しているリモコンが優先になっていない。→優先切替する。(別冊『お風呂のはてな』の<温度調節>参照)
給湯温度の設定がある温度以上、上げられない	給湯温度の上限を設定している。(P23の番号11)
お湯が白く濁って見える	水中に溶け込んでいた空気が熱せられ、細かい泡となって出てくる現象で、無害なものです。異常ではありません。
水栓(お湯側)から出るお湯の量が変化する	お湯を使用中に、他の場所でお湯を使用したりふろ自動をすると、お湯の量が減る場合があります。また、水道の圧力や配管条件によっては、極端にお湯の量が減ったりいったん止まる場合がありますが、しばらくすると安定します。

お風呂の温度がなんだかおかしい？

こんなときは	こんなことが考えられます／こうしてください
ふろ温度の設定が、ある温度以上、上げられない	ふろ温度の上限を設定している。(P24の番号20)
お風呂のお湯がぬるい お風呂のお湯が熱い	浴槽の循環アダプターのフィルターにゴミや毛髪が詰まっている。→循環アダプターのフィルターを掃除する。(別冊『お風呂のはてな』の<お手入れ>参照) 浴槽の循環アダプターのフィルターが確実に取り付けられていない。→正しく取り付け。(別冊『お風呂のはてな』の<お手入れ>参照)
追いだきしても ふろ温度が上がらない	ふろ温度の上限を設定している。(P24の番号20)

追いだきやふろ自動がなんだかおかしい？

こんなときは	こんなことが考えられます／こうしてください
沸かし初めに浴槽の循環アダプターから「ボコ、ボコ」と空気の出る音がある	お風呂の配管などにたまった空気が出る音です。異常ではありません。
お湯はりの初めに水が出る	配管内にたまっていた水(お湯)がさめて、お湯はりの初めに出る場合があります。異常ではありません。
浴槽の循環アダプターからお湯が出たり止まったりする	ふろ自動スイッチを押すと、残り湯の量を確認するためにポンプが作動し、しばらくは循環アダプターからお湯が出たり止まったりします。異常ではありません。
お風呂を使用していないのに浴槽の循環アダプターからお湯(水)が出る	お湯を使うと、機器内があたためられて、配管に残っている水が循環アダプターから出ることがあります。異常ではありません。 凍結予防のためポンプが回り、配管に残っている水が循環アダプターから出る場合があります。異常ではありません。 【全自動タイプの場合】 浴槽のお湯(水)を排水中、自動ふろ配管クリーンがはたらくと、循環アダプターからお湯が出ます。
追いだきができない 追いだきが途中で停止した	浴槽の循環アダプターのフィルターにゴミや毛髪が詰まっている。→循環アダプターのフィルターを掃除する。(別冊『お風呂のはてな』の<お手入れ>参照) 断水すると、浴槽にためている水が機器に逆流するのを防ぐために、残り湯の追いだきはできないしくみになっています。異常ではありません。

故障・異常かな？と思ったら (つづき)

ふろ配管クリーンがうまくいかない

こんなときは	こんなことが考えられます／こうしてください
【自動タイプの場合】 自動ふろ配管クリーンが はたらかない	自動ではふろ配管クリーンはできません。手動でおこなってください。 (P23の番号3、または別冊『おふろのはてな』の<ふろ配管クリーン>参照)
【全自動タイプの場合】 自動ふろ配管クリーンが はたらかない	自動ふろ配管クリーンのはたらく条件が揃っていない可能性があります。 (別冊『おふろのはてな』の<ふろ配管クリーン>参照) 以下の場合、条件が揃っていても自動ふろ配管クリーンがはたらかないことがあります。異常ではありません。 <ul style="list-style-type: none">・給湯やシャワーの使用中に排水栓を抜いたとき。・排水スピードが遅いとき。(例：浴槽の排水口が詰まっているなど)
【全自動タイプの場合】 排水栓を抜いていないのに 自動ふろ配管クリーンがはたらいた	市販または洗濯機付属のふろ水ポンプなどで浴槽水をくみ上げた。 →浴槽水の減りかたが、排水栓を抜いた場合と同じ程度の早さのときは、自動ふろ配管クリーンがはたらくことがあります。異常ではありません。

リモコンがなんだかおかしい？

こんなときは	こんなことが考えられます／こうしてください
リモコンに3桁の数字が 点滅している	P37～38をご覧ください。
運転ランプが点灯しない	電源プラグが抜けていないか確認する。
リモコンが表示の節電の状 態にならない	表示の節電をしない設定にしている。(P23の番号2) 給湯温度を60℃に設定している場合は、表示の節電はしません。 ふろ自動ランプ点灯中は、表示の節電はしません。
リモコンのスイッチを押し ても、そのスイッチの動作 をしないときがある	画面が暗くなっているとき(表示の節電中)にスイッチを押すと、優先スイッチや音量スイッチなど、スイッチによっては表示の節電の解除のみするものがあります。
リモコンのスイッチや表面 のビニールが破れてきた、 はがれてきた、浮き上がっ て空気が入っている	表面のビニールは保護シートです。はがさずに使用してもはがして使用してもかまいません。はがさずに使用した場合は、よく触れる部分などが破れてきたりはがれてきたりしますが、そこからリモコンに水が入って故障することはありません。
時計表示が「- : -」に なる	停電後または電源プラグを抜いたあと、再通電すると時計表示がリセットすることがあります。(時計あわせのしかたは、別冊『おふろのはてな』の<時計あわせ>)

こんなときは	こんなことが考えられます／こうしてください
たし水なのに 炎マークが出る	たし水の最後にお湯が約3L入るしくみになっています。このとき炎マークが出ます。異常ではありません。
そんなに使ってないはずなのに OVERの表示が出る	<p>【お湯の使用量は今までと変わらないのに出る場合】 気温が低くなると水温が下がり、ガスの消費量が増えるため、OVERが出やすくなります。</p> <p>【入居後の使い始めの場合】 機器の設置後～前日までの使用分の平均が目標値になるため、今日の使用量がそれを超えるとOVERが出ます。</p> <p>【旅行などでしばらく使わなかった場合】 過去2週間の使用量がない(または少ない)ため、OVERが出ます。</p> <p>いずれの場合も異常ではありません。数日間使ってガスの消費量が目標値(過去2週間の使用量の平均)を下回ると、OVERが消えます。</p>

【インターホン機能付の場合】インターホンやBGM機能がなんだかおかしい？

こんなときは	こんなことが考えられます／こうしてください
相手の声が聞こえない	台所リモコンは通話スイッチを押しながら話をしますが、その間は浴室の声は聞こえません。スイッチから手を離すと、浴室の声が聞こえます。
キーンなどの大きな音がする	浴室リモコンと台所リモコンの設置場所が近い場合、ハウリング(キーンなどの大きな音がする現象)を起こすことがありますので、音量を下げて使用してみても直らない場合は、販売店または、弊社窓口にご相談を。
音楽が聞こえない	<p>音楽プレーヤーのプラグが、台所リモコンの入力端子にしっかり差し込まれているかご確認を。</p> <p>音楽プレーヤーの音量が消音または小さい音量になっていないかご確認を。</p> <p>リモコンのBGM音量が「0」になっていないかご確認を。(P21)</p> <p>BGM機能使用中にインターホンを使うと、音楽は聞こえなくなり、インターホンが終了すると音楽が再開します。(その間、音楽プレーヤーは停止しません)</p> <p>運転スイッチ「入」にして接続コードのプラグを入力端子に差し込んでから約120分たつと、自動的に音楽スピーカー機能が終了します。プラグを抜いて再度差し込むと、再開します。</p>
リモコンのBGM音量を「1」(小)にしても音が大きい、音が割れる	音楽プレーヤーの音量が大きいと、リモコンのBGM音量を「1」(小)にしても、音が大きかったり割れたりします。音楽プレーヤーとリモコンの両方で、ちょうどよく聞こえるよう音量を調節してください。

(つづく)

故障・異常かな？と思ったら (つづき)

(つづき)

こんなときは	こんなことが考えられます／こうしてください
音量スイッチで音量を変えたのに、リモコンの操作音や音声ガイドの音量、通話音量、BGM音量が変わらない	それぞれの音量は、それぞれ別に設定・記憶します。 通話音量は通話中に、BGM音量はBGM機能使用中に、リモコン操作音や音声ガイドの音量は通話やBGM機能使用中以外に、音量スイッチで設定してください。
ステレオの音楽を再生しているのに、モノラルに聞こえる	この機能ではモノラル(L+R)で再生します。異常ではありません。
Lチャンネルだけが聞こえる	モノラルタイプの接続コードやアダプターを使用すると、Rチャンネルの音が出ず、Lチャンネルだけが聞こえます。必ずステレオタイプの接続コード類を使用してください。
雑音がする	電波や電磁波の発生する機器 [※] の影響を受け、雑音が聞こえることがあります。それらの機器を台所リモコンから離してください。 ※電子レンジ、無線LAN(ルーターなど)、ワイヤレス機器(ドアホン、TV、ステレオ、パソコンなど)

湯気？水漏れ？音？なんだかへん？

こんなときは	こんなことが考えられます／こうしてください
寒い日に排気口から湯気(白い煙のようなもの)が出る	冬に吐く息が白く見えるように、排気ガス中の水蒸気が白く見えます。異常ではありません。
機器から水漏れしている	機器内に高い圧力が生じたとき、過圧防止安全装置がはたらき、過圧防止安全装置付の水抜き栓から水滴が落ちることがあります。
使用していないのに音がする	【運転を停止しても、しばらくの間機器から音がする、または、運転スイッチを「入」「切」したり、水栓(お湯側)を開閉したり、機器の使用後しばらくするとクックッ、クーという音がする場合】 再使用時の点火をより早くするため、また、再使用時にお湯の温度を早く安定させるために機器が作動している音です。 【機器からウーンという音がする場合】 ポンプが自動的に作動する音です。 ・追いだき終了後(お湯をまぜるため) ・ふる予約時の予約時刻1~2時間前(残り湯チェックのため) ・気温が低いとき(凍結予防のため)
水が青く見える 浴槽や洗面台が青く変色した	浴槽や洗面台が水中に含まれる微量の銅イオンと脂肪分(湯あか)により青く着色することがありますが、健康上問題ありません。浴室用洗剤とスポンジでこまめに掃除することにより、着色しにくくなります。

リモコンに3桁の数字が点滅しているとき<故障表示>

お客さまで対処できるもの		
故障表示	原因	処置
002	初めてふろ自動をするとき浴槽に試運転時の水などが残っていた	①再度ふろ自動スイッチを押す。(故障表示消灯) ②次回ふろ自動をするとき、浴槽内に残り湯がない状態でごなう。(それ以降は残り湯があってもふろ自動ができます)
011	連続60分以上給湯した	①水栓(お湯側)を閉める。 ②運転スイッチを「切」にし、再度「入」にして使用する。
012	連続90分以上追いだきした	①運転スイッチを「切」にし、再度「入」にする。 ②浴槽のお湯の温度が高温になっている場合は、安全のため点検を受ける。
032 [※]	浴槽の排水栓の閉め忘れ	①浴槽の排水栓を閉める。 ②再操作をする。表示・音声が出なければ正常。
111	給湯側の点火エラー	①運転スイッチを「切」にする。 ②下記★の事項を確認して問題があれば処置する。 ③運転スイッチを「入」にし、水栓(お湯側)を開いて表示が出なければ正常。
161	お湯の温度が設定温度より異常に上がりすぎた	①水栓(お湯側)を閉める。 ②運転スイッチを「切」にし、再度「入」にする。 ③水栓(お湯側)をもっと開いて使用する。
562	断水などで水が通っていない(ふろ自動、追いだき、たし湯、たし水の時)	①給水元栓が開いているか、断水していないか(水栓から水が出るか)を確認する。 ②運転スイッチを「切」にし、通水を確認してから再度「入」にして使用する。
632	おふろの追いだきのとき、浴槽のお湯(水)が足りない	①運転スイッチを「切」にし、再度「入」にする。 ②浴槽のお湯(水)を循環アダプターの上部より5cm以上入れてから追いだきをする。
	循環アダプターのフィルターが詰まっているか、正常に取り付けられていない	①循環アダプターのフィルターを確認する。(詰まっていないか、正常に取り付けられているか) ②運転スイッチを「切」にし、再度「入」にして使用する。
900 901	燃焼に異常が生じた	運転スイッチを「切」にし、再度「入」にする。 (リセットできない、またはリセットしてもたびたび表示が出る場合は、修理を依頼してください)

※リモコンの音声「おふろの栓を確認してください」でもお知らせします。

★111 表示時の確認事項

- ・ガス栓が開いていなければ、きっちり止まるまで開ける。
- ・ガスメーター(マイコンメーター)がガスを遮断していたら、ガス事業者に連絡する。
- ・LPガスがなくなっていたら(他のガス器具が使用できなかったら)、ガス事業者に連絡する。

(つづく)

困ったとき

リモコンに3桁の数字が点滅しているとき＜故障表示＞ (つづき)

以下の場合、販売店または、弊社窓口にご連絡ください

故障表示	原因
1 0 1	給排気に異常が生じ、安全のために能力を低下させている (機器は使用できますが、安全のため点検を受けてください)
6 6 1	水量を調節する装置に異常が生じた (しばらく使用はできますが、必ず販売店または、弊社窓口にご連絡ください) ※ただし、お湯の出始めやお湯の量を変更したときに、設定温度よりも熱いお湯が出たり、高温のお湯が出る場合は、すぐに使用をやめ、販売店または、弊社窓口にご連絡ください。
8 8 8	一般的な使用で10年相当使用されたため「点検お知らせ機能」がはたらいてお知らせ 【故障ではありません】 使用はできますが、安全のため点検(有料)を依頼してください。 依頼先：0120-026-884 (受付時間/365日 8:00~21:00)
9 9 1	燃焼に異常が生じた (機器は使用できません)

- ・ P37~38以外の表示が出るとき
- ・ P37の処置をしてもなお表示がくりかえし出るとき
- ・ その他、わからないとき

主な仕様

- ・本仕様は改良のためお知らせせずに変更することがあります。
- ・出湯能力は湯水混合の計算値です。
- ・機種によっては、該当しないガス種もあります。

● 屋外設置形 24号

仕様表

全自動	品名	GT-2450AWX-2 GT-2450AWX-2-TG GT-2450AWX-PS-2	GT-2450AWX-TF-2	GT-2450AWX-T-2	GT-2450AWX-TB-2	GT-2450AWX-H-2	GT-2450ARX-2
	型式名	GT-2450(S)AWX	GT-2450(S)AWX-TF	GT-2450(S)AWX-T	GT-2450(S)AWX-TB	GT-2450(S)AWX-H	GT-2450(S)ARX
	品名	GT-2450AWX-3 GT-2450AWX-PS-3	—	GT-2450AWX-T-3	—	—	—
	型式名	GT-2450(S)AWX-1	—	GT-2450(S)AWX-T-1	—	—	—
自動	品名	GT-2450SAWX-2 GT-2450SAWX-2-TG GT-2450SAWX-PS-2 HCT-2450SAWX-2	GT-2450SAWX-TF-2	GT-2450SAWX-T-2	GT-2450SAWX-TB-2	GT-2450SAWX-H-2	GT-2450SARX-2
	型式名	GT-2450(S)AWX	GT-2450(S)AWX-TF	GT-2450(S)AWX-T	GT-2450(S)AWX-TB	GT-2450(S)AWX-H	GT-2450(S)ARX
	品名	GT-2450SAWX-3 GT-2450SAWX-PS-3	GT-2450SAWX-TF-3	GT-2450SAWX-T-3	GT-2450SAWX-TB-3	GT-2450SAWX-H-3	—
	型式名	GT-2450(S)AWX-1	GT-2450(S)AWX-TF-1	GT-2450(S)AWX-T-1	GT-2450(S)AWX-TB-1	GT-2450(S)AWX-H-1	—
設置方式		屋外設置形					
水圧	使用水圧 <MPa>	0.1~1.0(1.0~10.0kgf/cm ²) <推奨水圧 約0.2~0.5(約2.0~5.0kgf/cm ²) >					
	作動水圧 <kPa>	10(0.1kgf/cm ²)					
最低作動流量 <L/分>		3.5					
外形寸法 <mm>		高さ605×幅464×奥行240					高さ623 ×幅464 ×奥行240
質量(本体)<k g>		27	28		27		28
接続	ふろ(往き・戻り)	R1/2					
	給湯・給水	R3/4					
	ガス	都市ガス12A, 13A…R3/4			LPガス…R1/2		
電源		AC100V(50/60Hz)					
消費電力(50/60Hz) <W>		155/180	190/220	165/190			155/180
	待機時消費電力	2.8					
	凍結予防ヒーター	139					

能力表

24号		型式名	GT-2450(S)AWX, GT-2450(S)AWX-TF, GT-2450(S)AWX-T, GT-2450(S)AWX-TB, GT-2450(S)AWX-H, GT-2450(S)ARX				
使用ガス			1時間当りのガス消費量(最大消費量) <kW>		出湯能力(最大時) <L/分>		
			給湯・ふろ同時使用	給湯	ふろ	水温+25℃上昇 水温+40℃上昇	
都市ガス	13A		61.6	59.9	14.0	28	17.5
	12A		57.4	55.8	13.0	26	16
LPガス			61.6	59.9	14.0	28	17.5

24号		型式名	GT-2450(S)AWX-1, GT-2450(S)AWX-TF-1, GT-2450(S)AWX-T-1, GT-2450(S)AWX-TB-1, GT-2450(S)AWX-H-1				
使用ガス			1時間当りのガス消費量(最大消費量) <kW>		出湯能力(最大時) <L/分>		
			給湯・ふろ同時使用	給湯	ふろ	水温+25℃上昇 水温+40℃上昇	
都市ガス	13A		61.6	51.4	14.0	24	15
	12A		57.4	47.9	13.0	22.5	14

困ったとき

ご参考

主な仕様 (つづき)

● 屋外設置形 20号

仕様表

全自動	品名	GT-2050AWX-2	—	GT-2050AWX-T-2	GT-2050AWX-TB-2	GT-2050AWX-H-2	GT-2050ARX-2
	型式名	GT-2050AWX-2-TG GT-2050AWX-PS-2	—	GT-2050(S)AWX-T	GT-2050(S)AWX-TB	GT-2050(S)AWX-H	GT-2050(S)ARX
自動	品名	GT-2050SAWX-2	—	GT-2050SAWX-T-2	GT-2050SAWX-TB-2	GT-2050SAWX-H-2	GT-2050SARX-2
	型式名	GT-2050SAWX-2-TG GT-2050SAWX-PS-2 HCT-2050SAWX-2	—	GT-2050(S)AWX-T	GT-2050(S)AWX-TB	GT-2050(S)AWX-H	GT-2050(S)ARX
	品名	GT-2050SAWX-3	GT-2050SAWX-TF-3	GT-2050SAWX-T-3	—	—	—
	型式名	GT-2050(S)AWX-1	GT-2050(S)AWX-TF-1	GT-2050(S)AWX-T-1	—	—	—
設置方式		屋外設置形					
水 使用水圧 <MPa>		0.1~1.0(1.0~10.0kgf/cm ²) <推奨水圧 約0.2~0.5(約2.0~5.0kgf/cm ²) >					
作動水圧 <kPa>		10(0.1kgf/cm ²)					
最低作動流量 <L/分>		3.5					
外形寸法 <mm>		高さ605×幅464×奥行240					高さ623 ×幅464 ×奥行240
質量(本体)<kg>		26	28	27	26	27	
接続	ふろ(往き・戻り)	R1/2					
	給湯・給水	R1/2 または R3/4(製品により異なります)					
電 源		AC100V(50/60Hz)					
消費電力(50/60Hz) <W>		155/180	160/185	165/190	155/180		
待機時消費電力		2.8					
凍結予防ヒーター		139					

能力表

20号		型式名	GT-2050(S)AWX, GT-2050(S)AWX-T, GT-2050(S)AWX-TB, GT-2050(S)AWX-H, GT-2050(S)ARX		
使用ガス	1時間当りのガス消費量(最大消費量) <kW>				出湯能力(最大時) <L/分>
	給湯・ふろ同時使用		給湯	ふろ	水温+25℃上昇 水温+40℃上昇
都市ガス	13A	53.6	51.4	14.0	24 15
	12A	50.0	47.9	13.0	22.5 14
L P ガス		53.6	51.4	14.0	24 15

20号		型式名	GT-2050(S)AWX-1, GT-2050(S)AWX-TF-1, GT-2050(S)AWX-T-1		
使用ガス	1時間当りのガス消費量(最大消費量) <kW>				出湯能力(最大時) <L/分>
	給湯・ふろ同時使用		給湯	ふろ	水温+25℃上昇 水温+40℃上昇
都市ガス	13A	53.6	42.8	14.0	20 12.5
	12A	50.0	39.9	13.0	18.5 11.5

- ・本仕様は改良のためお知らせせずに変更することがあります。
- ・出湯能力は湯水混合の計算値です。
- ・機種によっては、該当しないガス種もあります。

● 屋外設置形 16号

仕様表

全自動	品名	GT-1650AWX-2 GT-1650AWX-2-TG GT-1650AWX-PS-2	GT-1650AWX-T-2	GT-1650AWX-TB-2	GT-1650AWX-H-2	GT-1650ARX-2
	型式名	GT-1650(S)AWX	GT-1650(S)AWX-T	GT-1650(S)AWX-TB	GT-1650(S)AWX-H	GT-1650(S)ARX
自動	品名	GT-1650SAWX-2 GT-1650SAWX-2-TG GT-1650SAWX-PS-2	GT-1650SAWX-T-2	GT-1650SAWX-TB-2	GT-1650SAWX-H-2	GT-1650SARX-2
	型式名	GT-1650(S)AWX	GT-1650(S)AWX-T	GT-1650(S)AWX-TB	GT-1650(S)AWX-H	GT-1650(S)ARX
	品名	GT-1650SAWX-3 GT-1650SAWX-PS-3	GT-1650SAWX-T-3	—	—	—
	型式名	GT-1650(S)AWX-1	GT-1650(S)AWX-T-1	—	—	—
設置方式 屋外設置形						
水圧	使用水圧 <MPa>	0.1~1.0(1.0~10.0kgf/cm ²) <推奨水圧 約0.2~0.5(約2.0~5.0kgf/cm ²)>				
	作動水圧 <kPa>	10(0.1kgf/cm ²)				
最低作動流量 <L/分> 3.5						
外形寸法 <mm>						高さ623 ×幅464 ×奥行240
質量(本体)<kg>		26	27	26	27	
接続	ふろ(往き・戻り)	R1/2				
	給湯・給水	R1/2 または R3/4(製品により異なります)				
	ガス	R1/2				
電源 AC100V(50/60Hz)						
消費電力(50/60Hz) <W>		150/170	155/180			150/170
	待機時消費電力	2.8				
	凍結予防ヒーター	139				

能力表

16号		型式名	GT-1650(S)AWX, GT-1650(S)AWX-T, GT-1650(S)AWX-TB, GT-1650(S)AWX-H, GT-1650(S)ARX				
使用ガス	1時間当りのガス消費量(最大消費量) <kW>						出湯能力(最大時) <L/分>
		給湯・ふろ同時使用	給湯	ふろ	水温+25℃上昇 水温+40℃上昇		
都市ガス	13A	45.2	42.8	14.0	20	12.5	
	12A	42.1	39.9	13.0	18.5	11.5	
LPGガス		45.2	42.8	14.0	20	12.5	

16号		型式名	GT-1650(S)AWX-1, GT-1650(S)AWX-T-1				
使用ガス	1時間当りのガス消費量(最大消費量) <kW>						出湯能力(最大時) <L/分>
		給湯・ふろ同時使用	給湯	ふろ	水温+25℃上昇 水温+40℃上昇		
都市ガス	13A	45.2	34.2	14.0	16	10	
	12A	42.1	31.9	13.0	15	9.5	

リモコン音声一覧

操作の一例を記載しています。

機器の動き	操作と条件	音声(抜粋)	
運転「入」	運転スイッチ「入」	そのとき給湯温度が55℃以下だったら	(運転入音)
		そのとき給湯温度が60℃だったら	(運転入音) 熱いお湯が出ます
時計あわせ	時計あわせスイッチを押す	押したとき	時刻が変更できます 給湯温度スイッチで変更してください
		時計あわせ完了	設定しました
お湯の温度変更	給湯温度スイッチで変更	給湯温度55℃以下に変更	給湯温度を○度に変更しました
		給湯温度60℃に変更	熱いお湯が出ます 給湯温度を60度に変更しました
		そのリモコンが優先でなかったら	(ピピピ)
優先	優先スイッチ「入」	給湯温度が変更できません	
	優先スイッチ「切」	給湯温度が○度に変更されました	
	優先切替後、給湯温度が60℃になったとき	熱いお湯が出ます 給湯温度が60度に変更されました	
ふろ自動	ふろ自動スイッチ「入」	お湯はりをします おふろの栓の閉め忘れに注意してください	
	沸き上がりが近づくと	(ピピピ) もうすぐおふろが沸きます	
	沸き上がり	(沸き上がりメロディ) おふろが沸きました	
保温時間変更	保温時間スイッチを押す	押したとき	おふろの保温時間を変更できます
		1h~9hに変更すると	保温時間を○時間に変更しました
		oFに変更すると	保温なしに変更しました
ふろ温度変更	ふろ温度スイッチで変更	おふろの温度を○度に変更しました	
ふろ湯量変更	ふろ湯量スイッチで変更	押したとき	おふろの湯量を変更できます
		変更すると	おふろの湯量を○に変更しました
追いだき	追いだきスイッチ「入」	追いだきをします	
	台所リモコンで追いだきしたら	沸き上がりが近づくと	(ピピピ) もうすぐおふろが沸きます
		追いだき完了	(沸き上がりメロディ) おふろが沸きました
	追いだきスイッチを長押し(追いだき保温)	追いだき後、保温します	
たし湯	たし湯スイッチ「入」	たし湯をします	
たし湯量変更	たし湯中に、ふろ湯量スイッチを押す	湯量点滅が消えたあとに押したとき	たし湯の量が増えます
		変更すると	たし湯の量が増えられました
たし水	たし水スイッチ「入」	たし水をします	
たし水量変更	たし水中に、ふろ湯量スイッチを押す	湯量点滅が消えたあとに押したとき	たし水の量が増えます
		変更すると	たし水の量が増えられました

機器の動き	操作と条件	音声(抜粋)
ふろ予約	ふろ予約スイッチ「入」	ふろ自動の予約ができます 給湯温度スイッチで変更してください
	時計あわせをしていなかったら	(ピピピ)
	ふろ予約スイッチを押して予約完了	ふろ自動の予約を設定しました おふろの栓の閉め忘れに注意してください
	ふろ予約解除	ふろ自動の予約を解除しました
呼び出し または 通話	呼出スイッチ「入」または 通話スイッチ「入」	(呼び出し音) ※浴室リモコンで呼出スイッチ「入」にしたときは、台所リモコンでは呼び出し音のあとに「おふろで呼んでいます」と鳴ります。
ふろ配管クリーン	開始時	おふろの配管クリーンを開始します
音量変更	音量スイッチを押すと	音量が変更できません
	給湯温度スイッチで変更	音量を○に変更しました
エネルギーック	エネルギーックスイッチ「入」	○○の今日の実績です
	エネルギーックスイッチ「切」	(ピピッ)
	今日/昨日スイッチを押して切り替え	○○の昨日の(今日の)実績(目標)です
	給湯温度スイッチを押して実績と目標を切り替え	○○の今日の(昨日の)実績(目標)です

設定範囲と初期設定

項目	初期設定	設定範囲
給湯温度〈℃〉	40	32、35、37～48、50、55、60
ふろ温度〈℃〉	40	33～48
保温時間〈h(時間)〉	4	oF(保温なし)、1、2、3、4、5、6、7、8、9
ふろ湯量※	6	1～11
たし湯量〈L〉	20	10、20、40、60、80、100
たし水量〈L〉	10	10、20、30、40、50、60
リモコンの音量	2	0(消音)、1(小)、2(中)、3(大)
【インターホン機能付のみ】 通話音量	2	1(小)、2(中)、3(大)
【インターホン機能付のみ】 BGM機能の音量	2	0(消音)、1(小)、2(中)、3(大)
時計表示	(未設定時) - : -	

※

ふろ湯量表示	1	2	3	4	5	6	7	8	9	10	11
全自動タイプ(目安水位：cm)	28	30	32	34	36	38	40	42	44	46	48
自動タイプ(目安湯量：L)	130	140	150	165	180	200	220	245	270	300	330

給湯温度・ふろ温度は目安です。季節や配管の長さなどの条件により、実際の温度とは異なります。

memo

【BL認定品】

GT-2450AWX-2
 GT-2450AWX-2-TG
 GT-2450AWX-3
 GT-2450AWX-PS-2
 GT-2450AWX-PS-3
 GT-2450AWX-TF-2
 GT-2450AWX-T-2
 GT-2450AWX-T-3
 GT-2450AWX-TB-2
 GT-2450AWX-H-2
 GT-2450ARX-2

GT-2050AWX-2
 GT-2050AWX-2-TG
 GT-2050AWX-PS-2
 GT-2050AWX-T-2
 GT-2050AWX-TB-2
 GT-2050AWX-H-2
 GT-2050ARX-2

GT-1650AWX-2
 GT-1650AWX-2-TG
 GT-1650AWX-PS-2
 GT-1650AWX-T-2
 GT-1650AWX-TB-2
 GT-1650AWX-H-2
 GT-1650ARX-2

GT-2450SAWX-2
 GT-2450SAWX-2-TG
 GT-2450SAWX-3
 GT-2450SAWX-PS-2
 GT-2450SAWX-PS-3
 GT-2450SAWX-TF-2
 GT-2450SAWX-TF-3
 GT-2450SAWX-T-2
 GT-2450SAWX-T-3
 GT-2450SAWX-TB-2
 GT-2450SAWX-TB-3
 GT-2450SAWX-H-2
 GT-2450SAWX-H-3
 GT-2450SARX-2

GT-2050SAWX-2
 GT-2050SAWX-2-TG
 GT-2050SAWX-3
 GT-2050SAWX-PS-2
 GT-2050SAWX-PS-3
 GT-2050SAWX-TF-3
 GT-2050SAWX-T-2
 GT-2050SAWX-T-3
 GT-2050SAWX-TB-2
 GT-2050SAWX-H-2
 GT-2050SARX-2

GT-1650SAWX-2
 GT-1650SAWX-2-TG
 GT-1650SAWX-3
 GT-1650SAWX-PS-2
 GT-1650SAWX-PS-3
 GT-1650SAWX-T-2
 GT-1650SAWX-T-3
 GT-1650SAWX-TB-2
 GT-1650SAWX-H-2
 GT-1650SARX-2

【BL認定品以外】

HCT-2450SAWX-2

HCT-2050SAWX-2

無料修理保証書

本書は、本書記載内容で無料修理をおこなうことをお約束するものです。お買い上げの日から下記保証期間中故障が発生した場合は、本書をご提示の上、お買い上げの販売店または、弊社窓口にて修理をご依頼ください。

お客さま	ご芳名	様	品名 (左ページの品名を ご覧ください)	
	ご住所			
販売店	店名	扱者印		
	住所			
	電話番号			
お買い上げ日	平成	年	月	日

＜保証対象部分・保証期間＞

1. 保証対象部分：機器本体(リモコン含む)
2. 保証期間：お買い上げ日より1年間(BL認定品は2年間)。但し、下記部品については別途以下の年数を保証いたします。
熱交換器・・・3年間(漏水は5年間)、機器本体内の電装基板・・・5年間

＜無料修理規定＞

1. 取扱説明書、本体貼付ラベル等の注意書に従った正常な使用状態で、保証期間中に故障した場合には、お買い上げの販売店または、弊社窓口が無料修理致します。
2. 保証期間内に故障して無料修理を受ける場合は、お買い上げの販売店または、弊社窓口にご依頼の上、修理に際して本書をご提示ください。なお、離島及び離島に準ずる遠隔地への出張修理をおこなった場合には、出張に要する実費を申し受けます。
3. ご転居の場合は事前にお買い上げの販売店または、弊社窓口にご相談ください。
4. ご贈答品等で本書に記入してあるお買い上げの販売店に修理の依頼ができない場合には、弊社窓口にご相談ください。
5. 保証期間内でも次の場合には有料修理になります。
 - (1) 取扱説明書、本体貼付ラベル等の注意書によらない使用上の誤り、及び不当な修理や改造による故障及び損傷。
 - (2) お買い上げ後の専門業者以外による取付場所の移動、落下等による故障及び損傷。
 - (3) 建築躯体の変形等機器本体以外に起因する当該機器の不具合、塗装の色あせ等の経年変化またはご使用に伴う摩耗等により生じる外観上の現象。
 - (4) 火災、塩害、地震、風水害、雷、煤煙、降灰、酸性雨、腐食性等の有害ガス、ほこり、異常気象、異常電流、異常電圧、異常電磁波、異常周波数、ねずみ・鳥・くも・昆虫類等の侵入及びその他の天災、地変による故障及び損傷。
 - (5) 水道管の錆び等異物の流入による故障及び損傷。
 - (6) 車両、船舶に備品として搭載された場合に生じた故障及び損傷。
 - (7) 工事説明書に指示する方法以外の工事設計または取付工事等が原因で生じた不具合、故障及び損傷。
 - (8) 業務用(喫茶店、理美容院、飲食店、事務所等)でご使用になった場合。
 - (9) 機器に表示してある以外の使用燃料・使用電源(電圧・周波数)でご使用になった場合。
 - (10) 温泉水、井戸水、地下水を給水したことに起因する不具合。
 - (11) 排水不良等による機器の冠水等に起因する不具合。
 - (12) 本書のご提示がない場合。
 - (13) 本書にお買い上げ年月日、お客さま名、販売店名の記入捺印のない場合、あるいは字句を書き替えられた場合。
6. 本書は日本国内においてのみ有効です。This warranty is valid only in Japan.

保証責任者



神戸市中央区江戸町93番地

■お客さまへ

1. この保証書をお受け取りになる時にお買い上げ日、販売店名、扱者印が記入・捺印してあることを確認してください。
2. 本書は再発行いたしませんので紛失されないよう大切に保管してください。
3. 無料修理期間経過後の故障修理等につきましては、取扱説明書の「アフターサービスについて」の項をご覧ください。
4. この保証書によって保証書を発行している者(保証責任者)、およびそれ以外の事業者に対するお客さまの法律上の権利を制限するものではありません。

アフターサービス

●サービスを依頼されるとき

【連絡していただきたい内容】

- ・品名(機器正面に貼り付けてある銘板または保証書をご覧ください)
- ・ご購入日(保証書をご覧ください) ・異常の状況(故障表示など、できるだけくわしく)
- ・ご住所、ご氏名、電話番号 ・訪問ご希望日

※作業に危険を伴う場所に製品が取り付けられている場合は、アフターサービスをお断りすることがあります。(工事店にご相談ください)

【修理料金のしくみ】

修理料金は ①技術料 + ②部品代 + ③出張料 など構成されています。

- ①診断・故障箇所の修理および部品交換・調整・試運転などの作業にかかる料金です。
- ②修理に使用した部品代金です。 ③製品のある場所に技術者を派遣するための料金です。

●保証について

この取扱説明書には保証書がついています。必ず販売店名・ご購入日などが記入されているのを確認してください。保証書の内容をよくお読みになったあとは、大切に保管しておいてください。無料修理期間経過後の故障修理については、修理によって機能が維持できる場合、有料で修理いたします。

●補修用性能部品の保有期間

この製品の補修用性能部品の保有期間は、製造打切後10年です。
なお、補修用性能部品とは、製品の性能を維持するための部品です。

●移設される場合

転居などで機器を移設されるときは、機器(銘板)に表示してあるガスの種類・電源(電圧・周波数)が移設先と合っているか必ずご確認ください。不明のときは、移設先のガス事業者、販売店または、弊社窓口にご相談ください。ガスの種類の異なる地域へ移設されるときは、機器の改造・調整が必要です。この改造・調整に伴う費用は、保証期間中でも有料です。

※ガスの種類によっては改造・調整できない場合があります。

●その他

BL認定品には、機器の前面にBLマークを表示しています。
BL認定品は、「優良住宅部品」「瑕疵保証・賠償責任保険付」です。
ペタリービングお客様相談室の電話番号は「03-5211-0680」です。

(BLマーク)



修理・点検・商品についての
お問い合わせは・・・

株式会社ノーリツ
コンタクトセンター

通話料金無料

0120-911-026

携帯電話からのお問い合わせは・・・ 0570-064-910 (通話料がかかります)

コンタクトセンターにおかけいただくと音声ガイダンスが流れますので、お問い合わせの内容によって番号をお選びください。

① 修理の受付・故障に関するお問い合わせ

② 有償点検・所有者情報に関するお問い合わせ

③ 商品に関するお問い合わせ・その他

■ 修理受付センター

365日24時間 修理受付

※修理訪問は日中、地域により休日有り

FAX 078-928-4831

■ 点検センター

【受付時間】

※土日祝日、夏期休暇、年末年始を除く

〈平日〉9:00~17:30

■ お客さま相談センター

【受付時間】※年末年始を除く

〈平日〉 9:00~18:00

〈土曜・日曜・祝日〉9:00~17:00

FAX 078-921-5656

リモコンの表示画面に「88」または「888」が点滅する場合は

専用窓口 0120-026-884 (365日 8:00~21:00)

個人情報の
取り扱いに
ついて

■ご連絡いただいた個人情報はお問い合わせ対応に必要な範囲で使用し、当社規定により厳格に管理します。なお、個人を特定できない情報に加工し、ノーリツグループのサービス向上や製品開発等に利用させていただきます。■ご連絡いただいた個人情報に誤りがある場合、当社からご連絡できない場合があります。■ご連絡いただいた個人情報は、以下の場合を除き、第三者に開示・提供致しません。(1)修理や各種ご案内・お問い合わせ対応のために当社関係会社や販売店等へ連絡する場合 (2)機密保持契約を締結した外部業者に業務を委託する場合 (2)法令等にもとづく場合 ■お客さまご自身の個人情報の開示・訂正・利用停止等に関しては、弊社総務部 個人情報担当(TEL 078-391-3361 受付時間/平日9:00~17:00)にご連絡願います。

(200514)

SBB80HK

