

ノーリツ 洗面化粧台 シャンピーヌE 取扱説明書 (保証書付)

このたびは、洗面化粧台をお買い上げいただきありがとうございます。
ご使用前に、この説明書をよくお読みいただき、正しい使い方でご使用ください。
また、この説明書はいつでもご覧になれる所に保存しておいてください。

- | | |
|------------|-----------------------|
| ・化粧鏡 | ・洗面化粧台 |
| LVM-751(H) | LVB-750SU
LVB-750C |
| LVM-601(H) | LVB-600SU
LVB-600C |

*故障や具合の悪いと思われるときは、すぐにお買い上げになった販売店又は別紙に記載の弊社窓口にご連絡ください。そのときは品名、状況も合わせてお知らせください。

————— も く じ —————

安全上の注意.....	1・2
各部の名称・仕様.....	3
使用上の注意・使用方法.....	4・5
日常のお手入れ.....	5
サービスを依頼される場合は.....	6
仕 様.....	7

株式会社ノーリツ





SGA8AMD T



安全上の注意(必ずお守りください)

ここに示した注意事項は、守らないと人身事故や家財の損害に結びつくものです。
いずれも安全に関する重要な内容ですので、必ず守ってください。
お読みになった後は、お使いになる方がいつでも見られる場所に必ず保管してください。

表示内容を無視して誤った使い方をしたときに生じる危害や損害の程度を、次の表示で説明しています。

 警告	この表示の欄は「死亡または重傷などを負う可能性が想定される」内容です。
 注意	この表示の欄は「傷害を負う可能性または物的損害のみが発生する可能性が想定される」内容です。

お守りいただく内容の種類を次の絵表示で区分し、説明しています。

絵表示	意味	絵表示	意味
	特定しない一般的な警告・注意		必ず実行していただく「強制」
	特定しない一般的な禁止		

警告

スイッチ・コンセント部には、水をかけないでください。



禁止

感電や漏電・ショートによる火災のおそれがあります。

電源コンセントの表示容量(1200W)をこえる電気器具は使わないでください。
タコ足配線はやめてください。



禁止

発熱により、火災の原因になることがあります。

注意

電源プラグのほこりは定期的に取り除いてください。

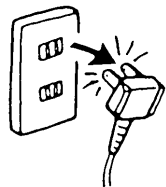

ほこりと湿気で絶縁不良となり火災発生の恐れがあります。
時々抜いて、乾いた布でふいてください。

ぬれた手で、コンセントにさわらないでください。



禁止

感電する恐れがあります。

曇り止めヒータ付鏡の場合
曇り止めヒータの使用後は、必ずスイッチを切ってください。



長時間スイッチを入れっぱなしにすると、過熱したり、鏡が割れたりする恐れがあります。

組み込まれる機器・水栓金具などについては、それぞれの取扱説明書および製品本体に表示されている事項をお守りください。



使い方を誤ると、思わぬ事故や故障の原因になることがあります。

注意

とびらや取っ手にぶら下がったり、とびらを大きく開けすぎないでください。



禁止

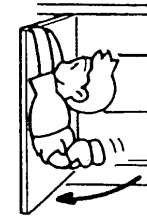

とびらや取っ手が外れてケガするおそれがあります。

洗面ボウルに乗らないでください。



破損したり、すべり落ちてケガする恐れがあります。

水栓は必ず水を先に出して、湯温を確かめてからお使いください。



熱湯でヤケドするおそれがあります。

収納方法に注意
重い物は低い所に収納し、不安定な載せ方をしないでください。
また、収納物を詰め込まないでください。



禁止

荷くずれしたり、棚板が変形、落下し、思わぬ事故の原因となります。

収納量の目安

棚板一段あたり

化粧鏡左右棚部では	2kg まで
化粧鏡中央棚部では	4kg まで
その他木製棚では	10kg まで

とびら傾いたり、ガタついている時は蝶番のネジをしめなおしてください。
(蝶番の調整方法は、P - 6を参照)



とびらが落ちてケガするおそれがあります。

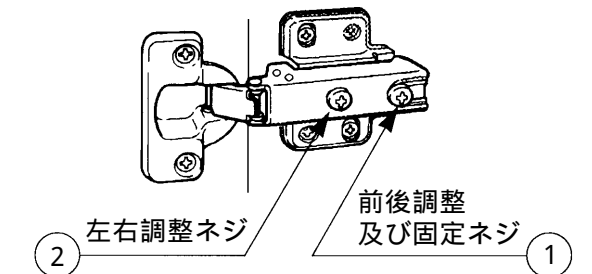

② 左右調整ネジ

前後調整
及び固定ネジ ①

棚トレーは、奥のひっかかり部分まで押し込んで取付けてください。



トレーが落下するおそれがあります。

各部の名称・仕様

ミラーキャビネット部LVM-751(H)と洗面化粧台LVB-750SUの組合せ

ミラーキャビネット部LVM-601(H)と洗面化粧台LVB-600Cの組合せ

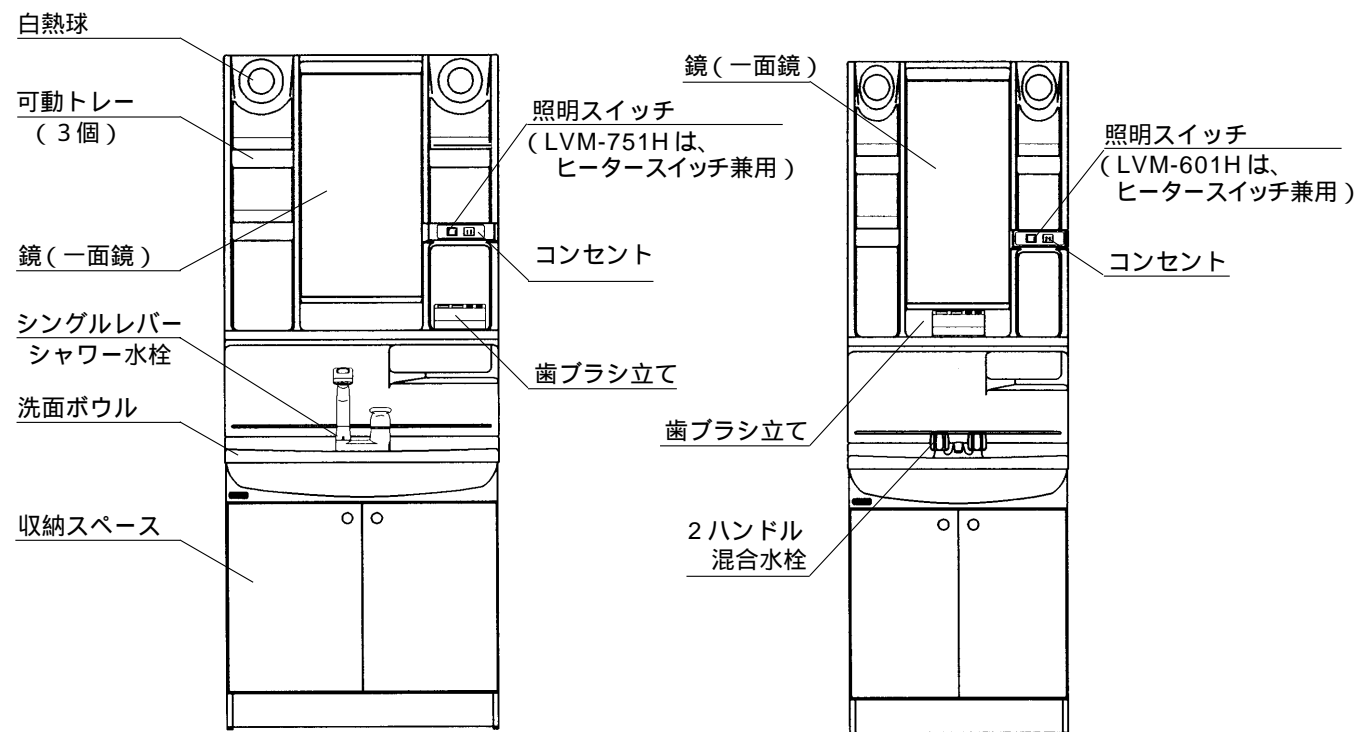

仕様
ミラーキャビネット

品名(形式)	750白熱灯1面タイプ		600白熱灯1面タイプ	
	LVM-751	LVM-751H	LVM-601	LVM-601H
本体	樹脂製(耐衝撃性スチロール樹脂)		樹脂製(耐衝撃性スチロール樹脂)	
照明	40W白熱灯×2		40W白熱灯×2	
コンセント	1個口1200Wまで		1個口1200Wまで	
電源コード	1.5m(右出しの場合)		1.5m(右出しの場合)	
曇り止めヒーター		20W		20W
鏡寸法(mm)	W330×H610		W297×H610	
歯ブラシ立	6本用(専用歯ブラシ立て)		6本用(専用歯ブラシ立て)	
製品(mm)	W750×D120×H1045		W600×D120×H1045	
製品重量	7.5Kg		6Kg	

洗面化粧台(キャビネット部+洗面ボウル+水栓)

品名(形式)	750タイプ		600タイプ	
	LVB-750SU	LVB-750C	LVB-600SU	LVB-600C
洗面ボウル	鋼板ホーロー製(容量14ℓ)		鋼板ホーロー製(容量11ℓ)	
混合水栓	シングルレバーシャワー水栓	2ハンドル混合水栓	シングルレバーシャワー水栓	2ハンドル混合水栓
止水栓	止水栓(別売)		止水栓(別売)	
排水金具	1.1/4鎖式ゴム栓排水金具(ダブルヘアークャッチャー付)		1.1/4鎖式ゴム栓排水金具(ダブルヘアークャッチャー付)	
排水管注1	ジャバラホース付Sトラップ(封臭栓付)		ジャバラホース付Sトラップ(封臭栓付)	
扉	化粧パーティクルボード		化粧パーティクルボード	
収納部	2枚扉		2枚扉	
製品寸法	W750×D520×H790		W600×D520×H790	
製品重量	23Kg	22.5Kg	21Kg	20.5Kg

注1) 地板点検口仕様(AP仕様)の場合は、SL管付Sトラップ(パイプ座金付)になります。

使用上の注意・使用方法

水栓の湯側には触れない

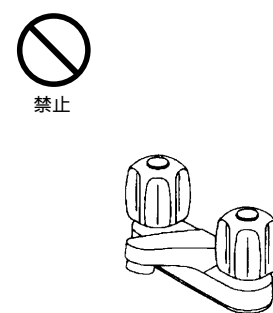

* 水栓のお湯側は高温になっています。触らないでください。

やけどに注意

吐水量は適当に調整する

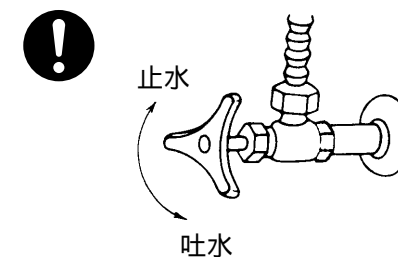

* 水圧の高い所では、オーバーフロー性能が不足したり、水が強くなったりします。止水栓で適当な量に調整してください。

水のあふれ、飛散の防止

化粧品を付着させない

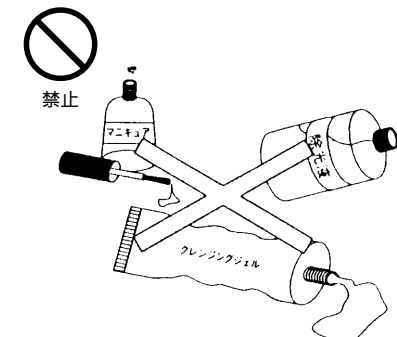

* 除光液、マニキュア、クレンジングジュエルなどが付着した場合は、すぐにふきとってください。

変色・破損の恐れ

強酸・強アルカリ性の洗剤等は流さない



変色・変質の防止

硬いものを落とさない

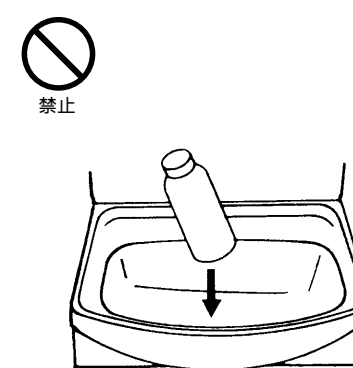

ボウルの欠け防止

直接熱湯を流さない



* 冷えきった洗面ボウルに熱湯を流すと割れることがあります。水を一緒に流すなどして温度を下げるようにしてください。

洗面ボウルの割れ防止

直射日光を当てない

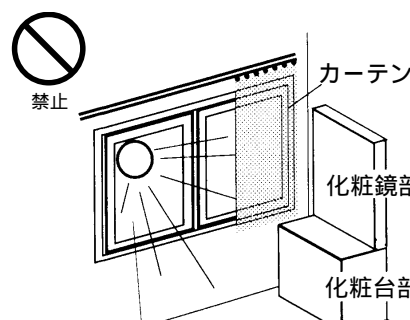

* 直射日光が当たる場所では、カーテン等で直射日光を防いでください。

変色・変質の防止

化粧鏡部の最上段には背の高い物を置かない

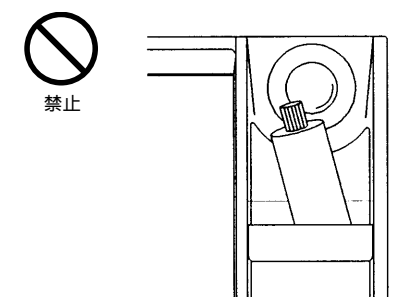

* 電球に接触したり、棚からはみだしたりします。

落下や変質の防止

熱い物を近づけない

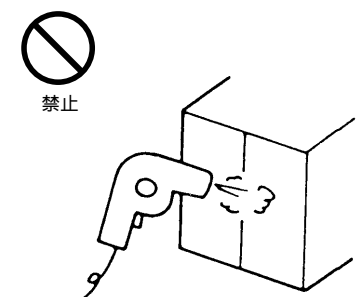

* ドライヤーの熱風を当てたり、ストーブなどを近づけない

変色・変質・ソリの防止

使用上の注意・使用方法

鏡に冷水、熱湯をかけない



禁止

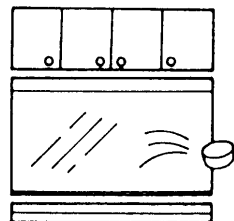

鏡をタオルなどで覆わない



禁止

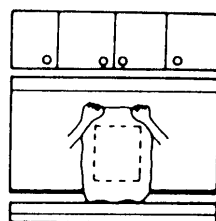

使用後は、スイッチを切る



曇り止めヒータ連動照明スイッチ

*曇り止めヒーター使用後は、必ずスイッチを切ってください。

鏡の割れ、発熱の防止

日常のお手入れ

洗面ボウル・カウンター・キャビネット・水栓のお手入れ

柔らかい布、スポンジに中性洗剤を含ませて拭いてください。

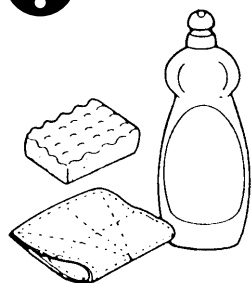

中性洗剤

スポンジ
柔らかい布



禁止

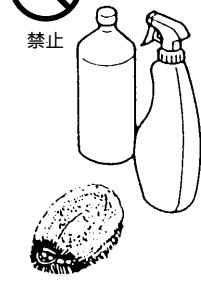

シンナー
ベンジン
塩素系洗剤
強アルカリ性薬品
クレンザー等
タワシ

仕上げには、



硬く絞ったぬれ雑巾などで仕上げ拭きしてください。

白熱球の交換

必ず、下記の指定電球をお求めください。
・70球40W電球（市販品）

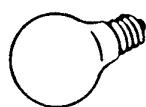

排水部の掃除

排水金具のストレーナ（ヘアキャッチャー）の髪の毛、ゴミを取り除いてください。

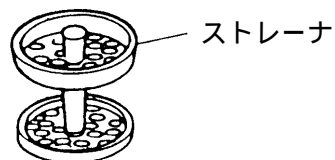

吐水量の調整
水の出が悪くなら

止水栓が閉まり過ぎていないか確認して、適量に調整してください。
（止水栓を開く）

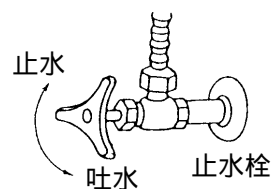

日常のお手入れ

扉の調整..... 扉が傾いたり、ガタついて
いる時は、蝶番で調整する。

注意



以外のネジには絶対触れないでください。



- ・長期間ご使用になりますと、蝶番のネジがゆるんで扉がはずれることがあります。定期的に点検してください。
- ・のネジがゆるめたままにすると扉が外れることがあります。調整後、必ずしめつけ固定してください。

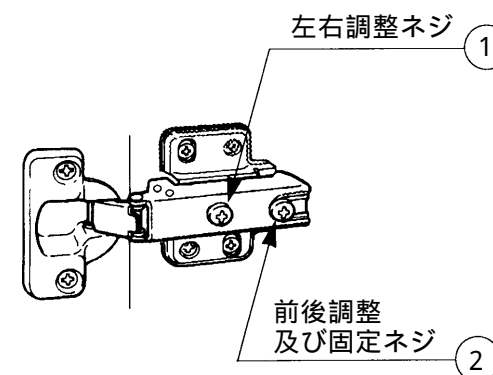

左右調整 - - - 扉の目地をそろえる

- ・のネジをゆるめた後、のネジで調整します。
- ・右に回すとA方向に、左に回すとB方向に動きます
- ・調整後、のネジを固くしめつけます。

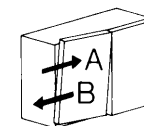

前後調整 - - - 扉の前後の傾きを直す。

- ・のネジをゆるめ、扉の前後を調整します。
- ・調整後、のネジを固くしめつけます。

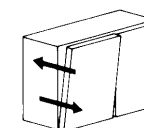

サービスを依頼されるときは

1. まず「日常のお手入れ」をご確認のうえ、なお異常のあるときはお買い上げの販売店または別紙に記載の弊社窓口にご連絡ください。
2. アフターサービスをお申しつけのときは、次のことをご知らせください。
 - 1) ご住所・お名前・電話番号・道順（付近の目印等）
 - 2) 品名.....化粧鏡部および化粧台部の品名（型式）は、各々に
 - 3) 現象.....できるだけ詳しく 貼り付けてある銘板に記載しています。
 - 4) 訪問ご器希望日

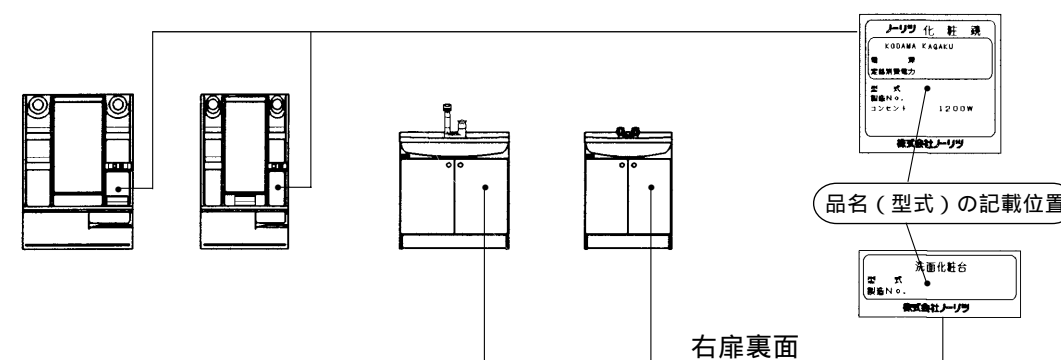

無料修理保証書

本書は、本書記載内容で無料修理をおこなうことをお約束するものです。お引き渡し日から下記保証期間中故障が発生した場合は、本書をご提示の上、お買い上げの販売店に修理をご依頼ください。

お客様	ご芳名	様	製品名	化粧鏡部、照明部、化粧台部、収納部 給・排水部、等で組合せ構成された部材。 (組込機器は、各々に入付の保証書による)
	ご住所			
販売店	店名	印	保証対象部分	
	住所		保証期間	お引き渡し日より満1カ年
	電話番号		お引き渡し日	平成 年 月 日

お客様へ

この保証書をお受け取りになる時にお引き渡し日、販売店名、扱者印が記入してあることを確認してください。本証書は再発行いたしませんので紛失されないよう大切に保管してください。

無料修理規定

1. 取扱説明書、本体貼付ラベル等の注意書に従った正常な使用状態で、保証期間中に故障した場合には、お買い上げ販売店が無料修理致します。
2. 保証期間内に故障して無料修理を受ける場合は、お買い上げの販売店にご依頼の上、修理に際して本書をご提示ください。なお離島及び離島に準ずる遠隔地への出張修理をおこなった場合には、出張に要する実費を申し受けます。
3. ご転居の場合は事前にお買い上げの販売店にご相談ください。
4. ご贈答品等で本保証書に記入してあるお買い上げ販売店に修理の依頼ができない場合には、取扱説明書に記載の弊社窓口にご相談ください。
5. 保証期間内でも次の場合には有料修理になります。
 - (1) 取扱説明書、本体貼付ラベル等の注意書によらない使用上の誤り、及び不当な修理や改造による故障及び損傷。
 - (2) お買い上げ後の取付場所の移動、落下等による故障及び損傷。
 - (3) 火災、地震、風水害、雷、水、煤煙、ガスなどの環境汚染、異常気象、異常電圧、異常電磁波、虫や小動物等の侵入及びその他の天災、地変による故障及び損傷。
 - (4) 給水・給湯配管の錆び等異物の流入による故障及び損傷。
 - (5) 車両、船舶に備品として搭載された場合に生じた故障及び損傷。
 - (6) 業務用（喫茶店、理美容院、飲食店、事務所等）でご使用になられた場合。
 - (7) 機器に表示してある以外の燃料、使用電源（電圧・周波数）でご使用になられた場合。
 - (8) 工事説明書に指示する方法以外の工事設計または取付工事等が原因で生じた不具合、故障及び損傷。
 - (9) 建築躯体の強度不足、歪み、劣化、その他本体製品以外の不具合に起因する故障及び損傷。
 - (10) 施工完了後、入居するまでの維持管理上の不備及び不当な修理、改造に起因する故障及び損傷。
 - (11) 異常な設備環境（温・湿度、照射光など）による故障及び損傷、および経年による変、脱色。
 - (12) 本書のご提示がない場合。
 - (13) 本書に保証期間及びお買い上げ店の記入のない場合、あるいはお買い上げ店の訂正印なしで、字句を書きかえられた場合。
6. 本書は日本国内においてのみ有効です。This warranty is valid only in Japan.
7. 本書は再発行しませんので紛失しないよう大切に保管してください。

この保証書は本書に明示した期間、条件のもとにおいて無料修理をお約束するものです。従ってこの保証書によってお客様の法律上の権利を制限するものではありませんので保証期間経過後の修理等についてご不明の場合は、お買い上げの販売店または取扱説明書に記載の弊社窓口にお問い合わせください。

株式会社  **ニトリ**

神戸市中央区江戸町93番地 TEL(078)391-3361

保証について

- 保証書は取扱説明書に添付しています。組込機器については、各々に入付けの保証書をごらんください。万一、不具合が生じた場合は、個々の保証書に記載の無料修理規定に従って、保証期間内は無料修理いたします。
- 無料修理期間経過後の故障修理については、故障修理によって機能が維持できる場合、有料で修理いたします。
- 扉など表面材については、経年による変・退色等により、同色・同柄の同一部材を供給できませんので、ご容赦願います。

補修用性能部品の最低保有期間について

- この洗面化粧台の補修用性能部品の最低保有期間は、製造打切後6年です。なお、補修用性能部品とは、その製品の機能を維持するために必要な部品です。
- 部品仕様は製品改良のため、予告なしに仕様変更することがあります。その際は、機能を維持するのに必要な代替部品を供給させて頂くことがありますので、ご容赦願います。