

温水洗浄便座

# クリーンシャワーズ

取扱説明書

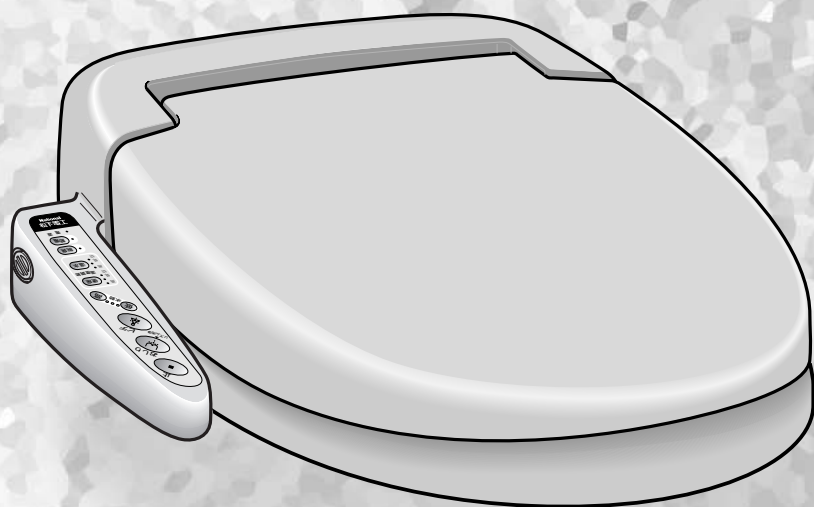

お買い上げいただきありがとうございます。  
よくお読みの上、保証書、施工説明書、施工完了チェックリスト、  
お客様で相談窓口のご案内と共に大切に保管してください。

ご相談、お問い合わせは、

 フリーダイヤル（無料）

0120 - 39 - 1354 をご利用ください。

受付時間（9:30～12:00・13:00～17:00）

祝祭日以外の月～金（ただし休みの場合もございます）

品番

CH674S

CH633S

もくじ	ページ
<b>安全上のご注意</b> .....	1
各部のなまえ .....	3
<b>お使いになる前に</b>	
消耗品/別売品 .....	4
知っておいていただきたいこと...	5
お使いになる前に.....	6
(水抜き後、再使用する前に)	
<b>使いかた</b>	
温度調節のしかた .....	7
洗いかた .....	8
節電・脱臭(CH674Sのみ)について...	9
<b>お手入れとお願い</b>	
お手入れのしかた .....	10
お願い事項 .....	14
<b>困ったとき・その他</b>	
故障かな?と思ったとき...	17
保証とアフターサービス .....	19
定格・仕様 .....	19

# 安全上のご注意

※ご使用前に、この「安全上のご注意」をよくお読みのうえ、正しくお使いください。  
※ここに示した注意事項は、製品を安全に正しくお使い頂き、あなたや他の人々への危険や損害を未然に防止するためのものです。また、注意事項は次のように区分しています。

いずれも、安全に関する重要な内容ですので、必ず守って下さい。

 **警告** 誤った取り扱いをすると、人が死亡又は重傷を負う可能性が想定される場合

 **注意** 誤った取り扱いをすると、人が傷害を負う可能性及び物的損害のみの発生が想定される場合

## 絵表示の例



記号は、禁止の行為であることを告げるものです。  
(左図の場合は分解禁止)



記号は、行為を強制したり、指示したりする内容を伝えるものです。  
(左図の場合はプラグをコンセントから抜く)

※お読みになった後は、お使いになる方がいつでも見られるところに必ず保管して下さい。

## 警告



分解禁止

■ 絶対に分解したり、修理・改造はしない  
感電、火災、けがの原因になります。  
修理はお買い上げの販売店にご相談ください。



水場使用禁止

■ 浴室など、湿気の多い場所には設置しない  
感電や火災の原因になります。



水ぬれ禁止

■ 本体や電源プラグに汚水や水をかけない  
感電や火災の原因になります。



ぬれ手禁止

■ ぬれた手で電源プラグを接続しない  
感電の原因になります。



禁止

■ 上水道以外に接続しない  
ぼうこう炎や皮膚の炎症などを起こす恐れがあります。  
■ 傷んだ電源プラグ、ゆるんだコンセントは使用しない。  
また電源コードを破損するようなことはしない。  
感電、火災の原因になります。

## ⚠ 警告



禁止

- 乗ったり、強い衝撃を加えない  
転倒したり、割れてけがをする恐れがあります。



必ず守る

- 交流100V以外では使用しない  
感電や火災の原因になります。
- 低温やけどに注意する  
便座などに長時間皮膚の同じ場所が触れていると、低温やけどの恐れがあります。  
長時間便座に座るときには暖房便座スイッチを「低め」にする。  
次のような方はご注意ください！  
お子様、お年寄り、ご病人、自分で温度調節のできない方、皮膚感覚の弱い方、  
眠気を誘う薬(睡眠薬、かぜ薬など)を服用された方、深酒、疲労の激しい方
- 定格15A以上のコンセントを単独で使う  
他の器具と併用すると分岐コンセント部が異常発熱して発火することがあります。
- 電源プラグにほこりが付着したら必ず取りのぞく  
火災の原因になります。
- 電源プラグは確実に根元まで差し込む  
差し込みが不完全な場合、感電や火災の原因になります。



アース線接続

- アース工事を確認する  
アース工事がされていないと故障や漏電のときに感電する恐れがあります。  
アース工事をお買い上げの販売店にご依頼ください。

## ⚠ 注意



禁止

- 便ブタや操作パネルに寄りかからない  
便ブタや操作パネルが割れて転倒したり、けがをする恐れがあります。
- 給水ホースに力を加えたり、折り曲げたり、とがったもので傷をつけない  
漏水の原因になります。
- 開口部などから物を入れない  
火災・感電や故障の原因になります。
- 本体にシンナー、ベンジン、薬品等をかけない  
割れてけがをしたり、感電の原因になります。



必ず守る

- 凍結予防する (P15~16参照)  
凍結すると配管、本体内部が破損して漏水の原因になります。
- 長期間使用しないときは本体の水を抜き、電源プラグを抜く (P14参照)  
水の腐敗による皮膚の炎症、感電、事故の原因になります。

# 各部のなまえ

## 本体部

※イラストは全てCH674Sで書いています。

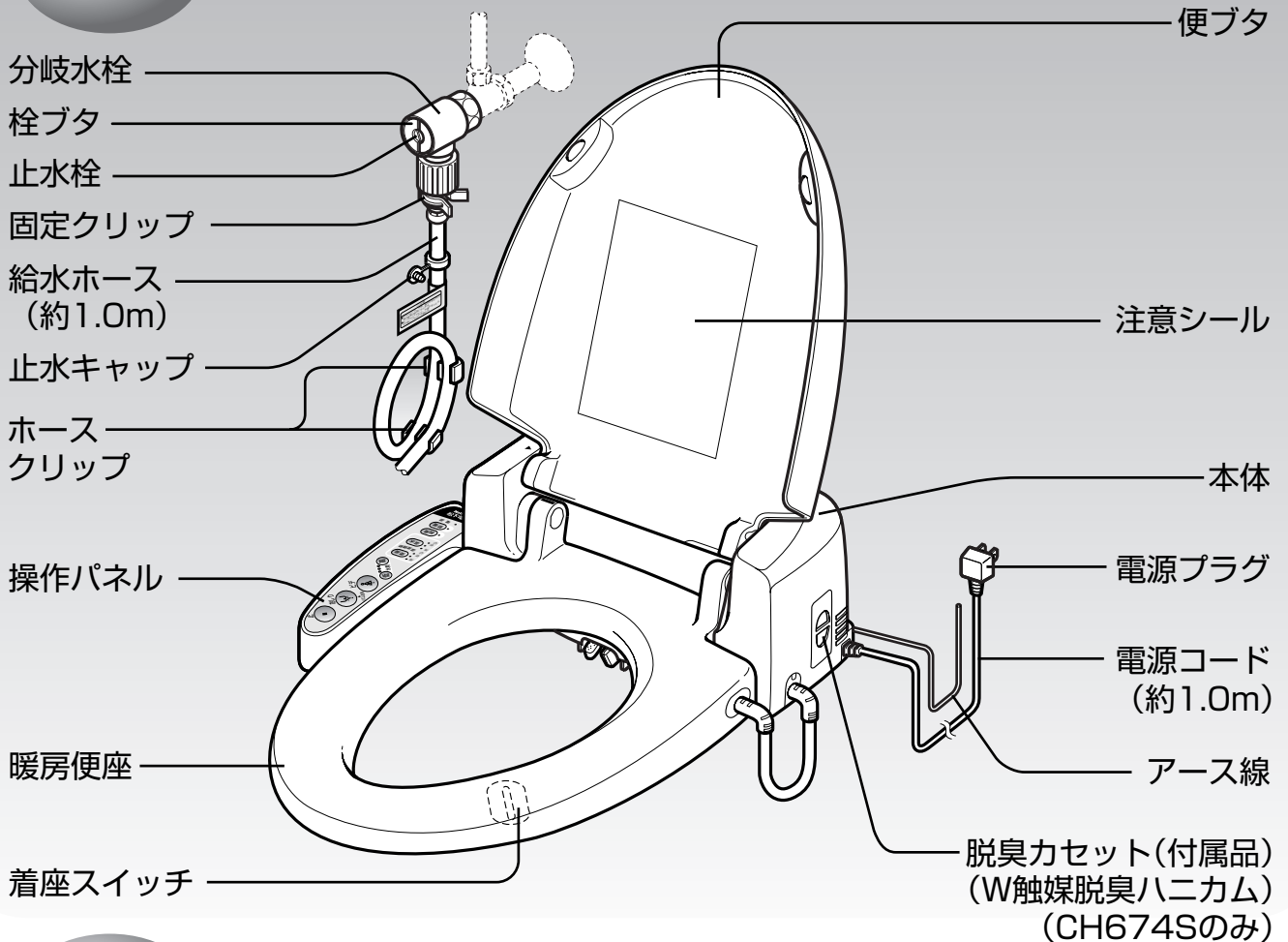

## 本体部裏側

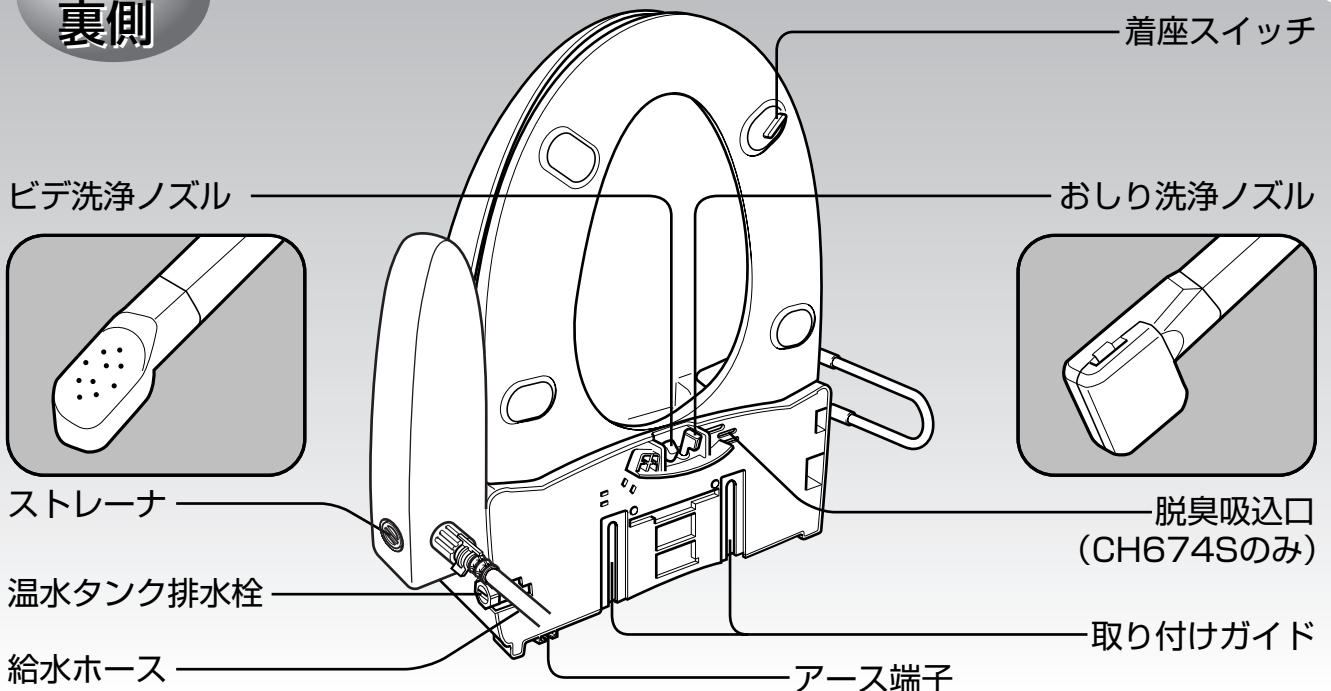

# 各部のなまえ／消耗品／別売品

## 操作 パネル

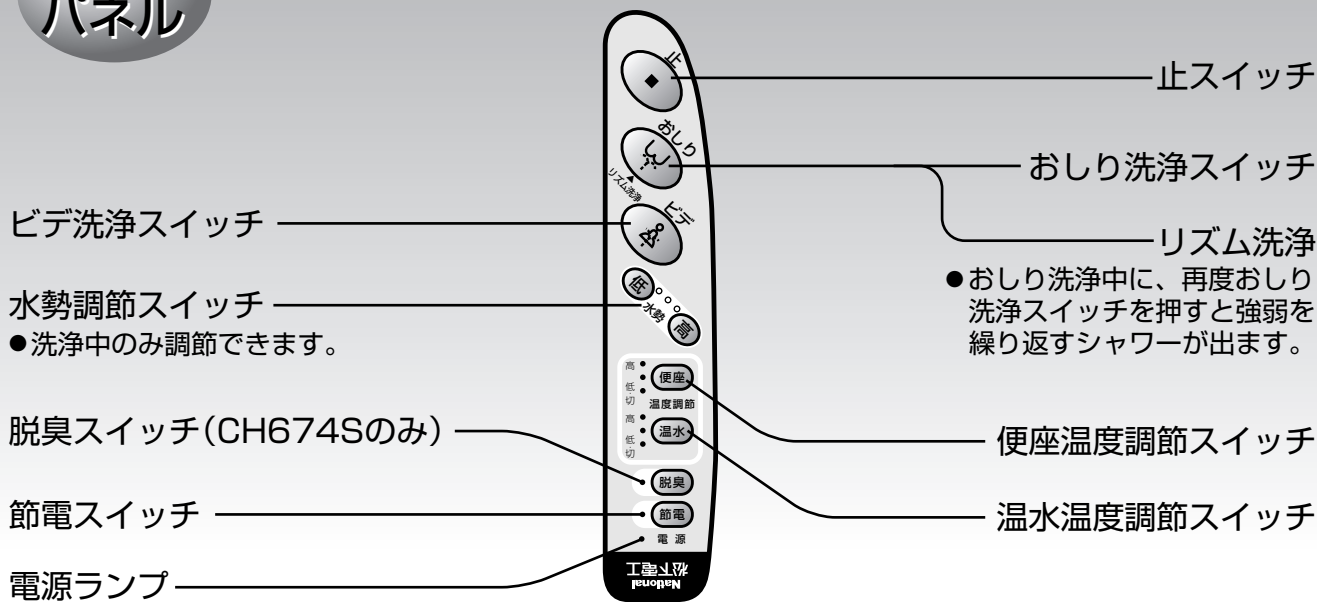

● お買い求めは、お買上げの販売店に注文してください。

## 消耗品

### ■ W触媒脱臭ハニカム(CH674Sのみ)

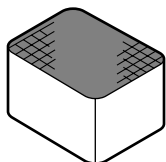

CH79042  
標準価格 2,500円(税別)

交換の目安は約7年です。

使用開始日	年	月	日
-------	---	---	---

## 別売品

### ■ 便ブタカバー

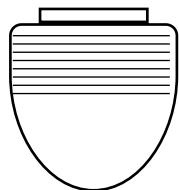

TQ71108  
標準価格 3,000円(税別)

### ■ 便座カバー

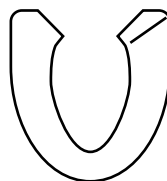

CH5905  
標準価格 3,000円/2枚(税別)

### ■ トイレマット

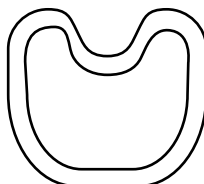

TQ81109  
標準価格 3,500円(税別)

### ■ 専用クリーナー



CH79045  
標準価格 1,200円(税別)

●各部のなまえ

●消耗品／別売品



# 知っておいて頂きたいこと

着座スイッチの凸部が確実に便器にあっていることを確認する。

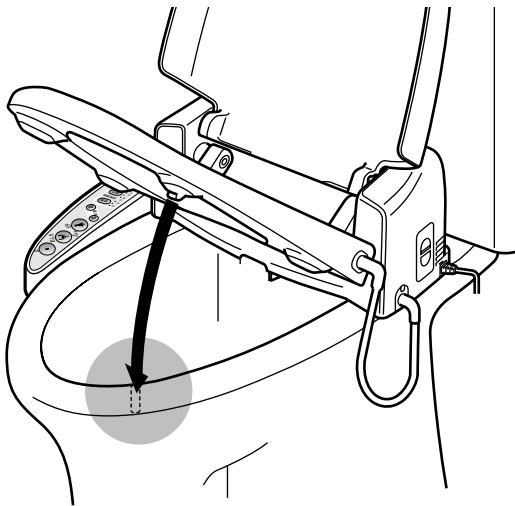

- 便座に座らないと洗浄水は出ません。
- 正しく座らないと着座スイッチが入らず洗浄水が出ないことがあります。

● 洗浄中に立ち上がると、数秒間洗浄水が出たままになります。必ず  を押してから立ち上がってください。

● 背筋をのぼし便座の後よりに座り洗浄してください。前よりの座り方などでは、便座後部に洗浄水が飛び散りやすくなります。

- 使用水道圧範囲は69～735kPa(0.7～7.5kgf/cm<sup>2</sup>)ですが、98kPa(1.0kgf/cm<sup>2</sup>)以下では洗浄水量が少なくなります。
- 止水栓を開閉することで、洗浄水量を微調整できます。

● 他の蛇口を開いたり、ロータンク給水中には水圧が下がる場合があります。このとき、一時的に洗浄水勢が弱くなる場合があります。

● 非水洗トイレや簡易水洗トイレで使用される場合、くみ取り量が増加します。

- ノズル伸縮時には、ノズルを洗うための水がでます。

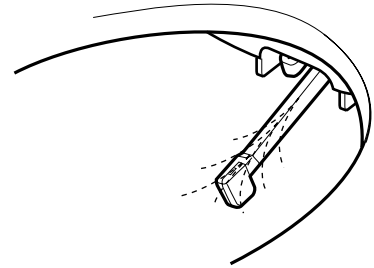

- 便ブタカバー、便座カバーは必ず専用のものをお買い求めください。
- 専用でないものを使用すると着座スイッチが入らず動作しないことや、便座を開いたときに倒れてくる場合があります。

- 洗浄中、本体部裏側のノズル根もと付近から水がでます。これは構造上必要なもので、故障ではありません。

- 洗浄は2分以上連続使用すると、タイマーが働いて自動的に停止します。続けてご使用になりたい時は再度スイッチを押してください。

- 便座、便ブタには急に倒れない、ボタンレス機構がついています。油圧機構を採用しており、便座を開けた時に少しもどることがあります。便ブタ側に押し込んでお使いください。

- 温水タンクは約1リットルです。水勢が“中”のときで約1分使用すると、洗浄水温が低下します。

- お手入れの後などに給水ホースが緩んでいないか確認してください。(水漏れの原因となります。)

# お使いになる前に (水抜き後、再使用する前に)

● 知っておいて頂きたいこと ● お使いになる前に

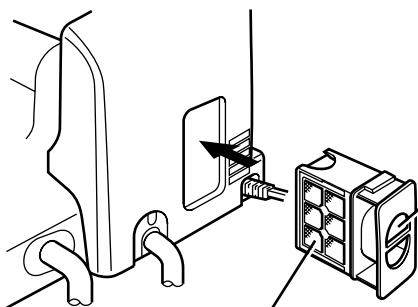

(白い方が手前)

**1 脱臭カセットをセットする (CH674Sのみ)**  
 ● 白い方が手前になるようにする。

**2 止水栓を開く**  
 (閉まっている状態から2回転開ける)  
 ● 水勢にあわせて微調整してください。  
 ● 栓ボタンは緩めない。  
 (栓ボタンを緩めると水もれのおそれがあります。)

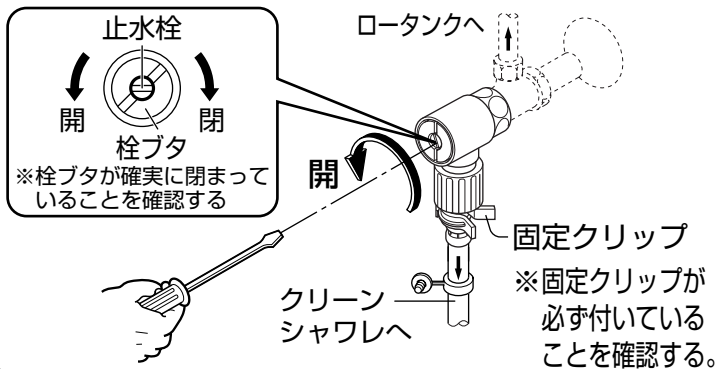

**3 電源プラグをコンセントに差し込む**

● 温水ランプが点滅し、本体 (タンク) 内に給水されていないことを表します。

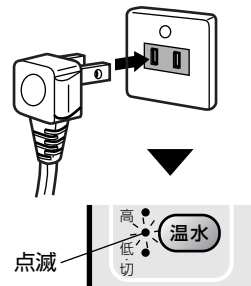

操作パネル

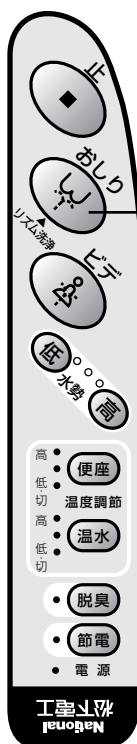

**4 温水タンクへ給水する**

おしり (Anus) を押す

● 約1分で給水が完了し  
 本体の温水ランプの点滅が点灯に変わります。

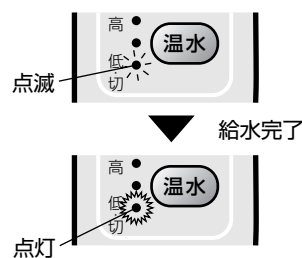

# 温度調節のしかた

## 便座温度の調節

便座

を押すと便座ランプが点灯します。  
一度押すごとに便座温度を

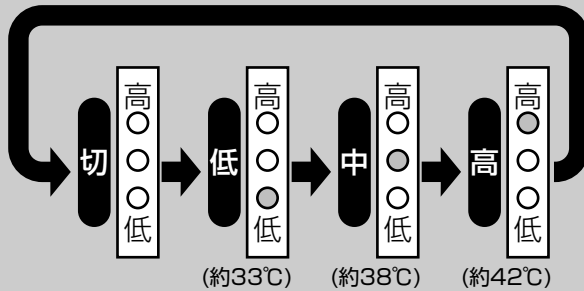

の4段階に調節できます。

## 温水温度の調節

温水

を押すと温水ランプが点灯します。  
一度押すごとに温水温度を

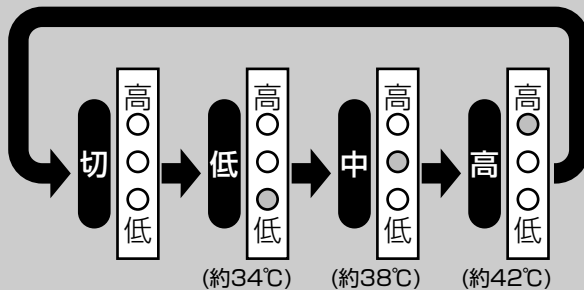

の4段階に調節できます。

操作パネル

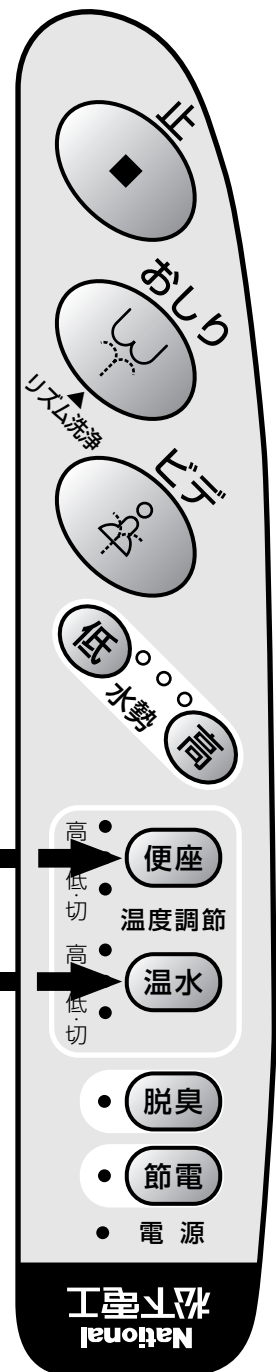



# 洗いかた

操作パネル

## ① 座る

- ◆ 暖房便座の中央に座る。
- ◆ 水勢ランプが点灯します。

## ③ 止める

- ◆ おしり洗浄、ビデ洗浄を停止します。

## ② おしり洗浄 又は ビデ洗浄

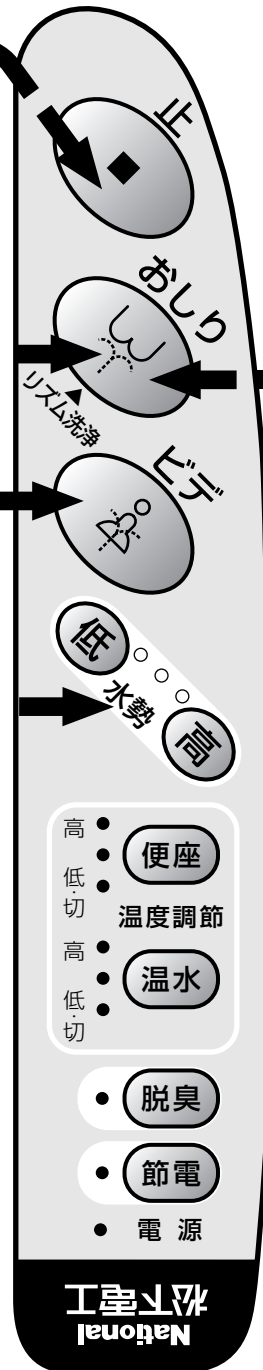

## リズム洗浄

おしり洗浄中に

おしり  
 をもう一度押すと、  
 水勢の強弱を繰り返すリズム  
 洗浄になります。

※通常のおしり洗浄に戻すときは  
 おしり  
 再度  を押す。

## 水勢の調節

おしり洗浄  
 中に  
 ビデ洗浄

  を押してお好みの  
 水勢を選ぶ

※直前に使った水勢を記憶しています。

# 節電・脱臭 (CH674Sのみ) について

操作パネル

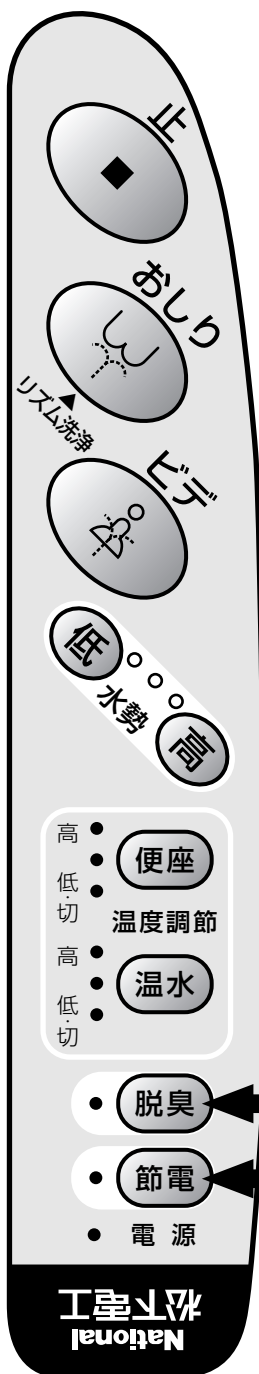

## 脱臭 (CH674Sのみ)

### 脱臭

- 脱臭ランプが点灯しているときは、便座に座ると自動的に作動します。
- 立ち上がった後約1分後に自動的に止まります。
- 使用しないときは、押してランプを消す。

## 節電

### 節電

- 節電運転ランプが点灯しているときは便座に座らない間、便座温度、温水温度が「低」のレベルになります。(便座、温水、脱臭ランプは消えます。) 事前に「切」にしていた場合は、「低」になりません。「切」のままとなります。
- 季節によっては一部暖かく感じないことがありますが故障ではありません。
- 便座に座ると自動的に元の便座温度、温水温度レベルに戻り、表示を行います。(温度上昇に約1~2分かかります。) 立ち上がると、再び節電運転に戻ります。
- 節電運転しないときは押して節電運転ランプを消す。

## さらに節電するためには

- 使用後は便ボタンを閉める。
- 夏場は温水、便座の温度調節を「切」にする。
- 夜間や外出時は電源プラグをコンセントから抜く。

# お手入れのしかた

抗菌効果	製品表面の細菌の増殖を抑制します。これは、(社)日本住宅設備システム協会基準により評価したものであり、これにより感染防止、防汚、防カビ、防臭、ぬめり防止などの副次的効果を訴求するものではありません。	抗菌剤の種類	無機系(銀)
抗菌加工部位	便座	抗菌性持続性	(社)日本住宅設備システム協会基準により確認
		安全性	(社)日本住宅設備システム協会基準により確認
		禁止事項	酸性・アルカリ性の洗剤は使用しないでください。
		取扱注意事項	抗菌力を発揮させるため、製品表面はよく掃除された状態に保ってください。

## ⚠️注意

本体を便器からはずす場合には、必ず電源プラグをコンセントから抜く

- 本体が故障するおそれがあります。

洗剤は、クレンザーや研磨剤の入っていない中性洗剤をお使いください。

- クレンザーや研磨剤の入っている洗剤は、本体や便座、便ボタンを傷つけるおそれがあります。
- 酸性やアルカリ性の洗剤は、プラスチックや本体内の金属部分を腐食させるおそれがあります。

## 本体のお手入れ

柔らかい布で水ふきし、乾いた布でふきとる。  
汚れが目立つときは、中性洗剤を柔らかい布に  
ふくませてふきとり、その後、水ふきし、最後  
に乾いた布でふきとる。

## ⚠️警告

本体や電源プラグに水をかけない

- 感電や火災の原因になります。

## 便座、便ボタンのお手入れ

柔らかい布で水ふきし、乾いた布でふきとる。  
汚れが目立つときは、以下の方法にしたがい中性洗剤で洗う。

### ① 電源プラグをコンセントから抜く

### ② 便ボタンを取りはずす

- ① 便ボタンを着脱位置まで開き
- ② 上方へ引き抜く

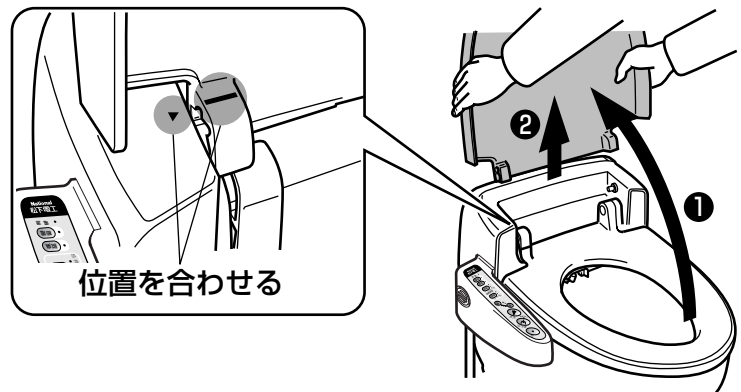

### ③ 便座を取りはずす

- ① 便座を着脱位置まで開き
- ② 上方へ引き抜く

※便座コードは、はずれませんので無理に  
引っ張らないでください。

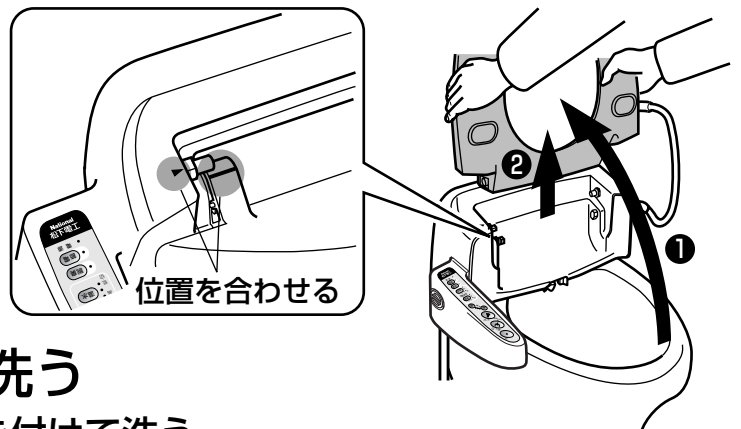

### ④ 便座・便ボタンを洗剤で洗う

- ① 柔らかいスポンジに中性洗剤を付けて洗う。
- ② 洗った後は、乾いた布で拭き取る。

# お手入れのしかた

## ⑤ 便座を取り付ける

(便座コードのねじれがないか確認する  
ねじれた状態では便座が倒れやすくなります)

- ① 便座を着脱位置に合わせ、  
確実に差し込む
- ② 便座を倒す

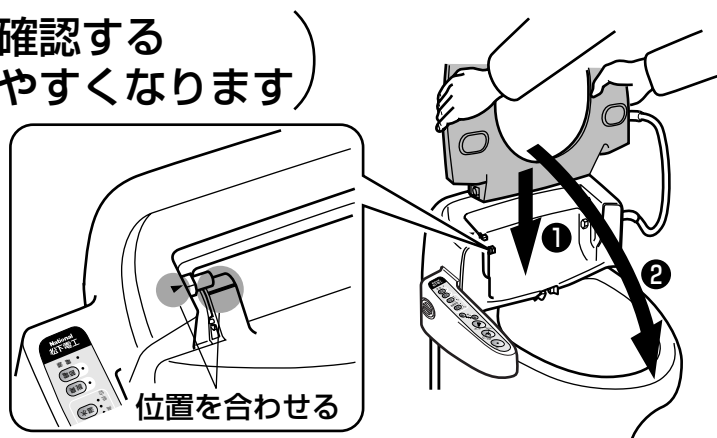

## ⑥ 便ボタンを取り付ける

- ① 便ボタンを着脱位置に合わせ、  
確実に差し込む
- ② 便ボタンを倒す

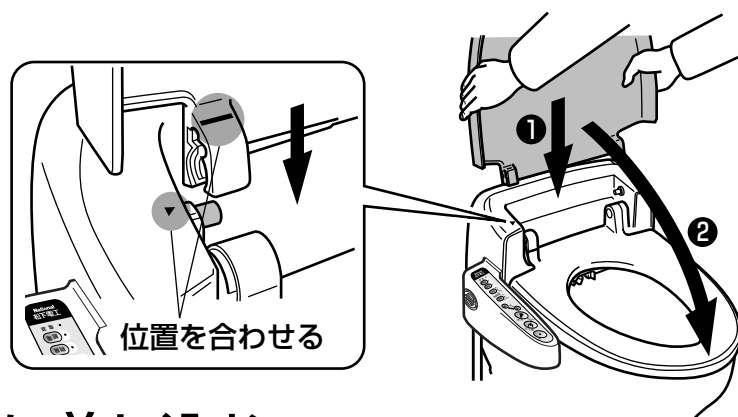

## ⑦ 電源プラグをコンセントに差し込む

### うまく取り付かないとき

#### 便座

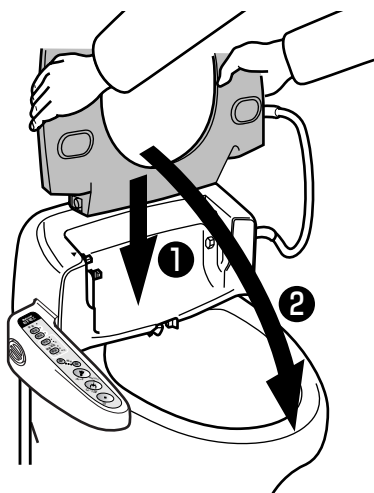

- ① 便座を▶の位置に合わせて差し込みながら
- ② ゆっくりと閉める

#### 便ボタン

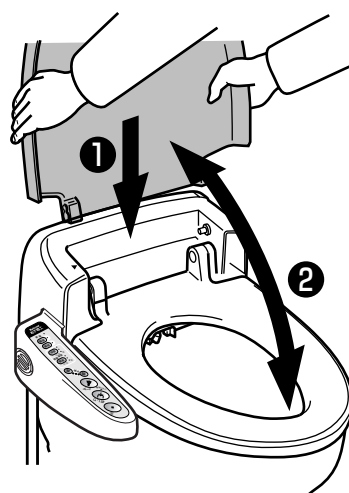

- ① 便ボタンを▶の位置に合わせて差し込みながら
- ② ゆっくりと開閉を繰り返す

# お手入れのしかた

## 洗浄ノズルのお手入れ

- ノズルが目づまりすると、洗浄水勢が弱くなります。ノズルを先端部が見える程度に手で軽く引き出し、歯ブラシ等で洗う
- ノズルが目づまりしたときは、ノズルを引き抜いて水洗いしてください。

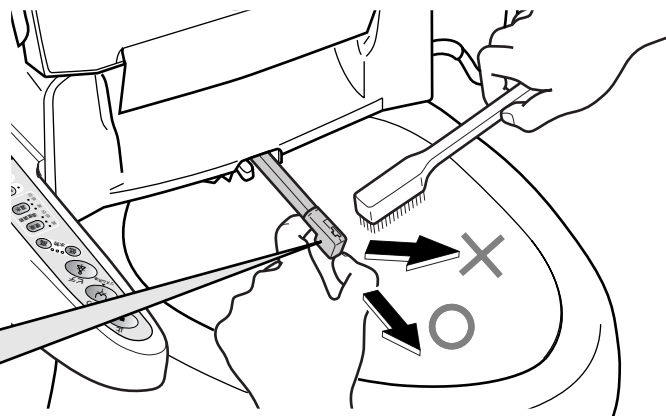

### Point!

ノズルの引き出し、又はノズル先端部を引き抜く際はまっすぐに行ってください。上に持ち上げたり、左右にひねったりすると破損の原因になります。

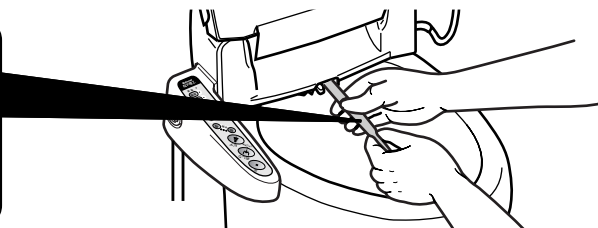
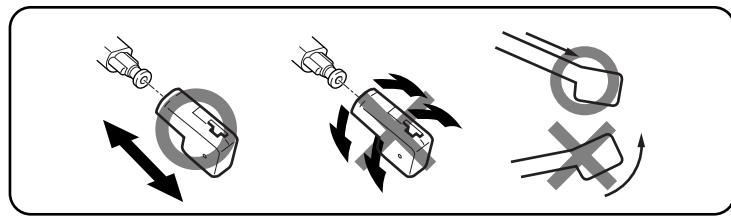

## 脱臭カセットのお手入れ…1ヶ月に1度(CH674Sのみ)

- 脱臭カセットがつまると、適正な性能が得られなくなります。効果が弱くなったり、脱臭音が大きくなったときは、脱臭カセットのお手入れをする。

### ① つまみを持って引き出す

### ② 掃除機でほこりを取り除き元にもどす

※脱臭剤が割れるため、掃除機の先をこすりつけないでください。(黒い面は掃除しないでください。)

※水洗いしないでください。脱臭効果がなくなります。

※元にもどすときは白い面を手前にして差し込んでください。

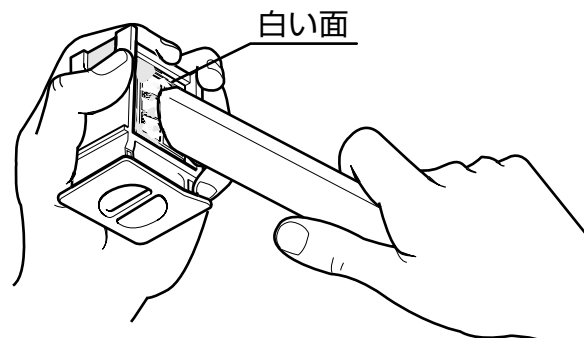
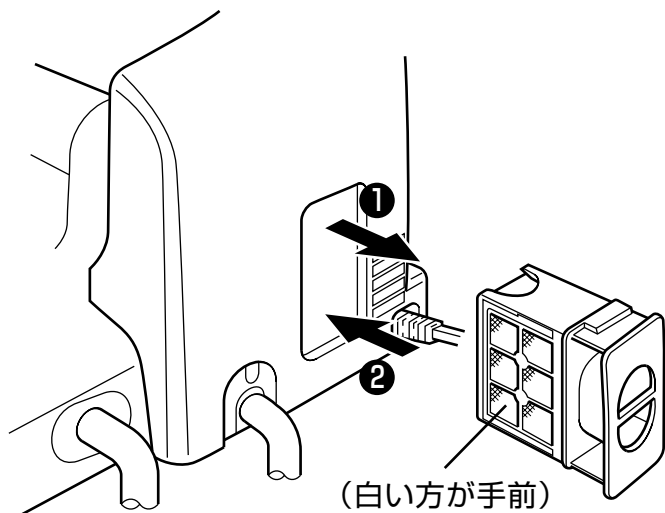



# お手入れのしかた

## 脱臭吸込口のお手入れ…1ヶ月に1度(CH674Sのみ)

- 脱臭吸込口がつまると適正な性能が得られなくなります。効果が弱くなったり、脱臭音が大きくなったときは脱臭吸込口のお手入れをする。
- 乾いた歯ブラシ等で綿ボコリやペーパークズ等を取り除く。

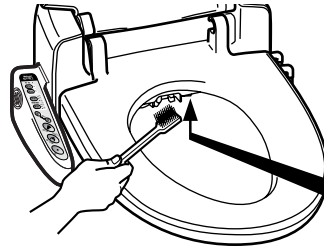

脱臭吸込口は本体部裏面にあります

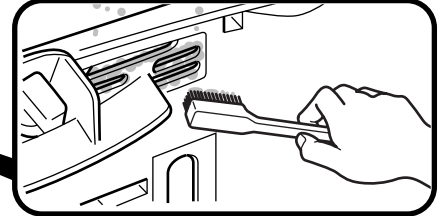

## ストレーナのお手入れ

- ストレーナ(ゴミ取りフィルター)に水あかやゴミ等がつまると、適正な性能が得られなくなります。洗浄水の出が悪くなったときは、ストレーナのお手入れをしてください。そのときには1.5リットル以上の容器をご用意ください。

### 1 止水栓を閉める。

- 栓ボタンは緩めない。  
(栓ボタンを緩めると水もれのおそれがあります。)

止水栓



栓ボタン

※栓ボタンが確実に閉まっていることを確認する

1

- ### 2 ストレーナを取り出し、ブラシ等できれいに水洗いする。 (取り出すときにタンク内の水が出ます。)

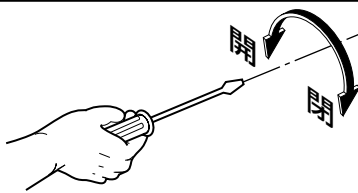

2

4

- ### 4 止水栓を開く。 (閉まっている状態から2回転開ける。)

- 栓ボタンは緩めない。  
(栓ボタンを緩めると水もれのおそれがあります。)

止水栓

開

2回転

栓ボタン

※栓ボタンが確実に閉まっていることを確認する

5

- ### 5 接続部がゆるんでいないか確認する。

3

- ### 3 ストレーナを元通り取り付ける。

パッキンを傷つけたり、ゴミを挟まないようにしてください。  
(水漏れの原因となります。)

## 給水ホース、分岐水栓のお手入れ

柔らかい布で水ふきし、乾いた布でふきとる。

お手入れ後はホースや分岐水栓の接続部がゆるんでいないか必ず確認する。

### ⚠注意

給水ホースに力を加えたり、折り曲げたり、とがったもので傷をつけない

- 水もれの原因となります。

給水ホースやナットに洗剤、薬品、芳香剤等をかけない

- 劣化による水もれの原因となります。

# お願い事項

## 長期間使用しないとき

### ⚠️注意

■水が腐敗して、皮膚が炎症などを起こすおそれがあるため、水抜きをしてください。

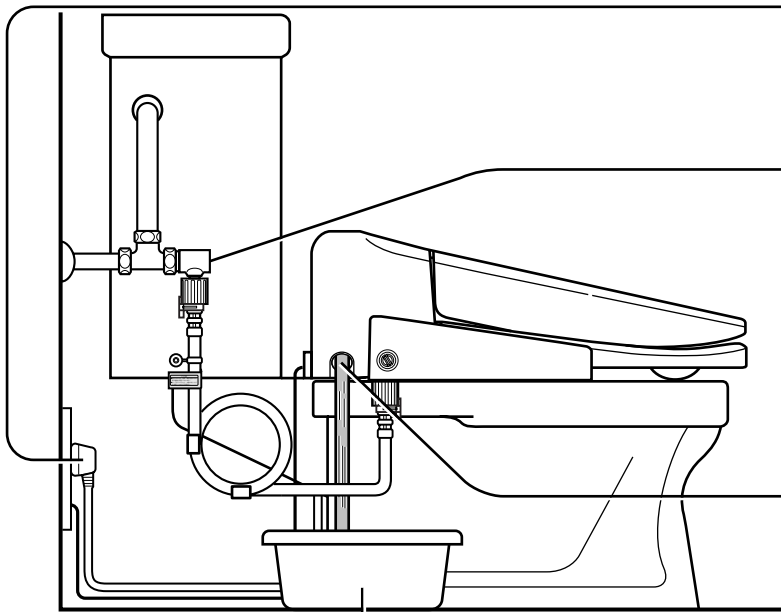

1.5リットル以上の容器でうける。

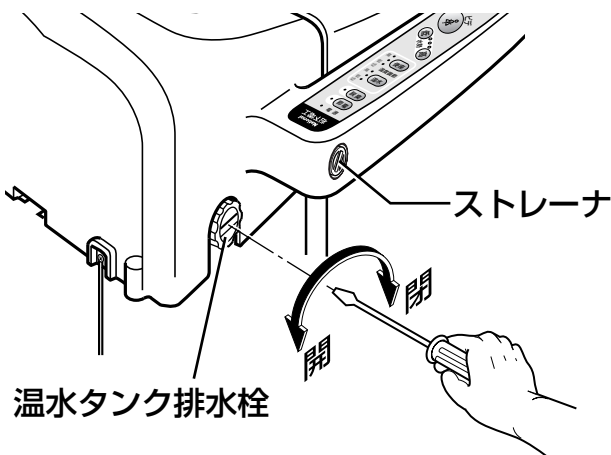

⑥ 温水タンク排水栓を閉める。

●再使用するときは、6ページを参照してください。

① 電源プラグは差し込んだままにしておく。

② 止水栓を閉める。

止水栓  
栓ボタン  
※栓ボタンが確実に閉まっていることを確認する



●栓ボタンは緩めない。  
(栓ボタンを緩めると水もれのおそれがあります。)

③ 便座に力を加えたままおしり(おしり)を押す。  
(水勢ランプが点灯します)



※着座スイッチが入るようにこの位置に力を加える。  
※止水栓を止めているので水は出ません。

④ 電源プラグをコンセントから抜く。

⑤ 温水タンク排水栓を外し水抜きをする。  
※1.5リットル以上の容器でうける。

# お願い事項

凍結の恐れがあるとき(電源プラグはコンセントから抜かない。)

- 凍結の恐れがあるときは、破損、水漏れ防止のため凍結予防をしてください。そのときには1.5リットル以上の容器をご用意ください。

2

電源プラグは差し込んだままにしておく。  
(電源プラグを抜くと、温水ヒーターに通電されず、凍結破損する恐れがあります。)

## ⚠注意

■ 破損、水漏れ防止のため次の処置をしてください。

1

止水栓を閉める。

止水栓  
栓ボタン  
※栓ボタンが確実に閉まっていることを確認する



- 栓ボタンは緩めない。  
(栓ボタンを緩めると水もれのおそれがあります。)

3

ストレーナを取り出し、給水ホースの水を抜く。

4

ストレーナを元通り取り付ける。  
※ゆるすぎない。  
締め付けすぎない。

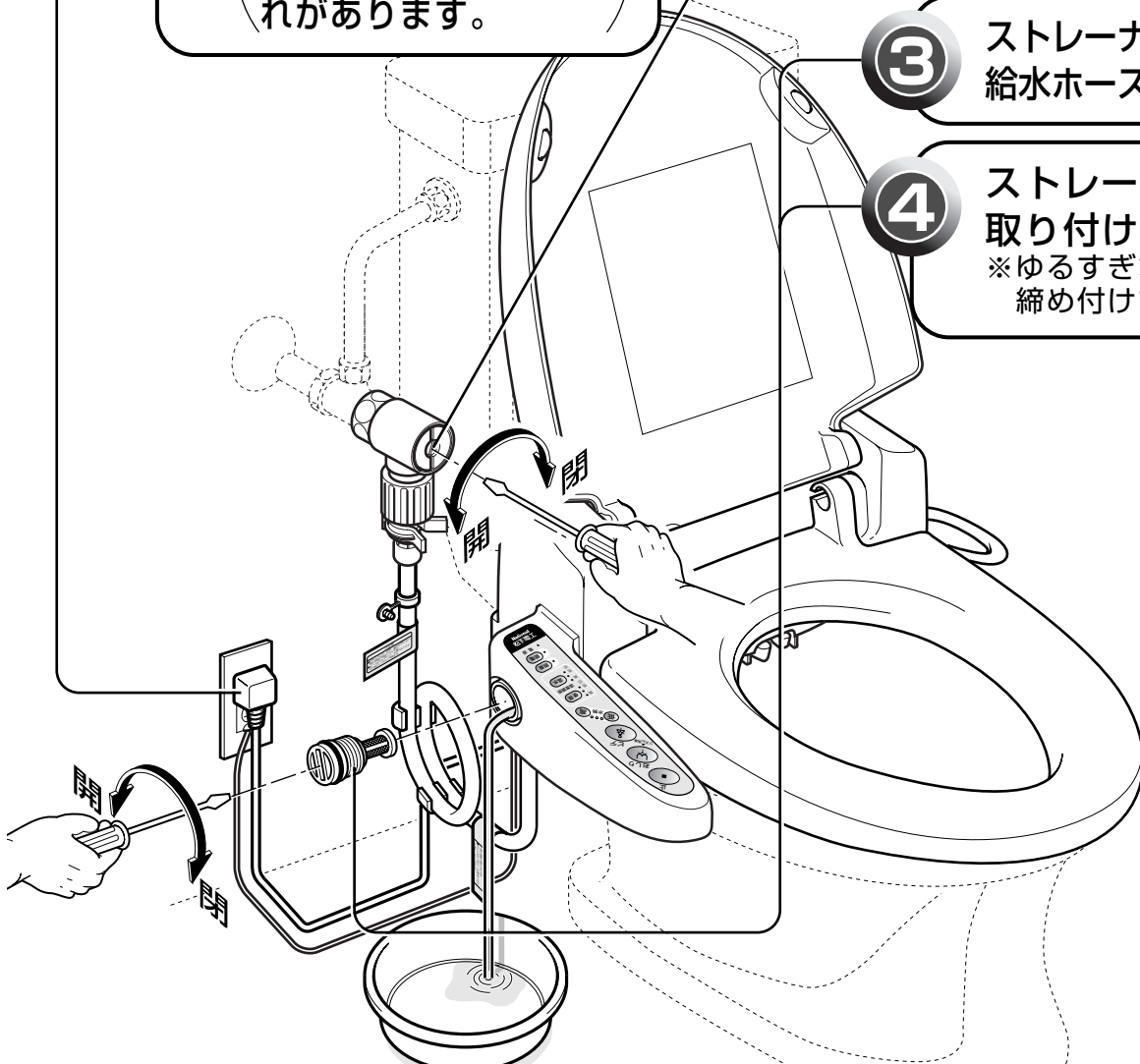

- 本体に給水されませんので、この間、ご使用になれません。
- 再度、使用するときは、止水栓を開ける。

## 凍結による万一の破損、水もれのおとき

● 万一の破損、水もれのおときは、以下の処置を行い、その後、修理を依頼してください。

**1 止水栓を閉める。**

止水栓  
栓ボタン  
※栓ボタンが確実に閉まっていることを確認する

閉

- 栓ボタンは緩めない。  
(栓ボタンを緩めると水もれのおそれがあります。)

**2 固定クリップをはずした後、給水ホースを手ではずす。**

※固定クリップのはずしかたは下記の説明をご参照ください。

**3 止水キャップを切り取り給水ホースにふたをする。**

※ネジ径G1/2の市販の止水部材での止水も可能です。

**4 給水ホースを手で元通り取り付けした後、固定クリップを取り付ける。**

※固定クリップの取り付けかたは、下記の説明をご参照ください。

**5 止水栓を開ける。**

※開けない場合は、ロータンク内に水が溜まらず、汚物を排水することができません。

- 栓ボタンは緩めない。  
(栓ボタンを緩めると水もれのおそれがあります。)

止水栓  
栓ボタン  
開  
※栓ボタンが確実に閉まっていることを確認する

## 固定クリップの取りはずしかた、取り付けかた

### 取りはずしかた

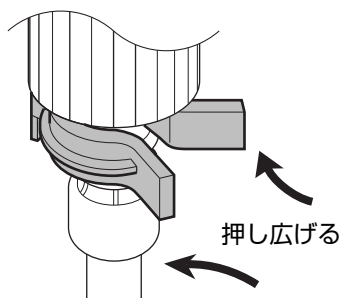

※矢印の方向に固定クリップを押し広げると固定クリップがはずれます。

### 取り付けかた

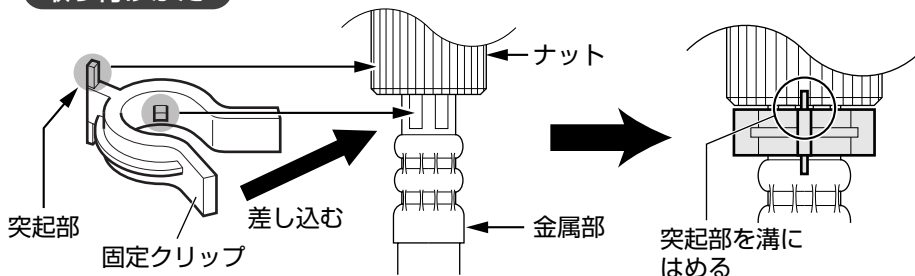

※給水ホースがしっかりと、取り付けられていることを確認してください。  
※給水ホースのナットと金属部の間に固定クリップを開いた側から差し込み、固定クリップの突起部がナットの溝にはまるように押し込んでください。

**お手入れのあとや、ホースに力を加えた時等は必ず接続部のゆるみがないか確認してください。**

# 故障かな？と思ったとき

●修理を依頼される前に  
下記をお読みください。

現象	原因
洗淨ノズルが出ない(弱い) 洗淨水の出が悪くなった 洗淨シャワーが出ない(弱い)	止水栓が閉まっている(十分に開いていない) 水道水圧が低い
脱臭が作動しない	着座スイッチが便器面からはずれている 脱臭が予約されていない
洗淨シャワーの水勢が弱くなった	洗淨ノズルがつまっている ストレーナがつまっている 他の水道器具を使用している
温水が温かくない	温水温度調節が切(低)になっている 節電が予約されている 長時間連続して使った(約1分レベル“中”)
暖房便座が温かくない	便座温度調節が切(低)になっている 節電が予約されている
脱臭が効かなくなった	脱臭カセットの効果がなくなった
脱臭音がうるさくなった	ほこりなどで目づまりしている
温水ランプの点滅	温水タンクに給水されていない
給水音が大きい ロータンク手洗い水が飛び散る	水道水圧が高い
水勢ランプが点滅している	ノイズによる誤動作
洗淨直後、ノズル付近から水が出る	ノズル内部の排水であり故障ではありません

ご自身での分解修理は故障や事故の原因となりますので、絶対におやめください。



合わせて  
P5 知っておいて頂きたいこと  
もお読みください。

●故障かな?と思ったらとき

左の処置をしても直らないときは修理を依頼してください。

処 置	参照ページ
止水栓を開ける	P 6
レベル「高」で使用する	P 8
着座スイッチを便器面にのせる(着座位置をずらす)	P 5
脱臭を予約する	P 9
ノズルを掃除する	P12
ストレーナを掃除する	P13
	P 5
好みの温度に調節する(すぐには温かくなりません)	P 7
節電を解除する(すぐには温かくなりません)	P 9
「止」ボタンを押し、約7分待つ	P 8
好みの温度に調節する(すぐには温かくなりません)	P 7
節電を解除する(すぐには温かくなりません)	P 9
脱臭カセットを新しいものと交換する	P 4
脱臭カセットを掃除する	P12
脱臭吸入口を掃除する	P13
給水する	P 6
止水栓を絞る	P 6
電源プラグを抜いて、再度差し込む	P 6

ご相談、お問い合わせは、☎フリーダイヤル(無料) 0120-39-1354 をご利用ください。  
受付時間(9:30~12:00・13:00~17:00) 祝祭日以外の月~金(ただし休みの場合もごさいます)

# 保証とアフターサービス(よくお読みください)

## 保証書について

この商品には保証書を別途添付しております。

保証書は販売店でお渡しいたしますから「販売店名、購入日」など所定の事項の記入及び記載内容をご確認いただき大切に保管してください。

保証期間はご購入日より1年間です。(一般家庭用以外に使用された場合は保証期間内でも有料修理とさせていただきます。)

## 補修用性能部品の保有期間

当社はこのクリーンシャワレの補修用性能部品を製造打ち切り後、7年間保有しています。性能部品とは、その製品の機能を維持するために必要な部品です。

## 修理を依頼されるとき

サービスを依頼される前に、この取扱説明書の17～18頁に従ってご確認いただき、なお異常がある場合は、ご使用中を中止し必ず電源プラグを抜いてからお買上げの販売店にご依頼ください。

### ●保証期間中は

お買上げの販売店まで、品名、品番、お買上げ日、故障の状況(出来るだけ具体的に)ご住所、お名前、電話番号、修理ご希望日をご連絡ください。保証の規定に従って販売店が修理させていただきます。

### ●保証期間を過ぎているときは

お買上げの販売店にご相談ください。修理によって機能が維持できる場合は、ご希望により有料修理させていただきます。

### ●アフターサービスについてご不明な点は

修理に関するご相談並びにご不明な点は、お買上げの販売店またはお近くの松下電工お客様ご相談窓口(別紙一覧表ご参照)にお問い合わせください。

# 定格・仕様

品 番		CH674S	CH633S	
電 源 ・ 最 大 消 費 電 力		AC100V 50-60Hz 560W		
電 源 コ ー ド 長 さ		約1.0m		
洗 浄 装 置	温 水 タ ン ク	貯湯式 1.0L		
	温 水 温 度	4段階調節(水温～約42℃)		
	吐 出 量	おしり	3段階調節(約0.6～1.0L/分)(洗浄時、最大約1.1L/分)	
		ビデ	3段階調節(約0.6～1.0L/分)	
	シャワー方式	おしり	水圧伸縮式 気泡入りスウィングシャワー	
		ビデ	水圧伸縮式 10穴ソフトシャワー	
温 水 ヒ ー タ ー		500W		
保 護 装 置		サーモスイッチ、温度ヒューズ、フロートスイッチ		
脱 臭 剤	脱 臭	W触媒脱臭ハニカム	_____	
	消 費 電 力	3W	_____	
暖 房 便 座	表 面 温 度	4段階調節(室温～約42℃)		
	便 座 ヒ ー タ ー	53W		
	保 護 装 置	温度ヒューズ		
	開 閉 機 構	ボタンレス機構		
保 護 装 置		漏電検知遮断回路内蔵、着座スイッチ付		
使 用 水 道 圧 範 囲		69～735kPa (0.7～7.5kgf/cm <sup>2</sup> )※		

※使用水道圧が98kPa (1.0kgf/cm<sup>2</sup>) 以下では洗浄水量が少なくなります。

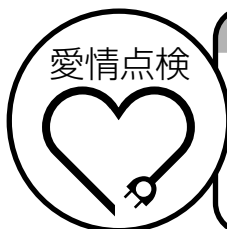

半年に1回次のようなことを点検してください。

- 電源コードを動かしたときに電気が入ったり、切れたりしませんか。
- 本体・プラグ・電源コードや便座コードがさわれないほど熱くなっていませんか。
- コードにキズはありませんか。
- 異常な臭い(焦げるような)や音が出ていませんか。
- 触ると電気(ビリビリ)を感じることはありませんか。
- プラグ刃のガタツキがありませんか。

長年ご使用の  
電気器具の点検を!!

※点検時にはプラグ・プラグの刃の汚れを落としてください。

※異常があれば故障や事故防止のため販売店にご相談ください。

お買上げ店名	購入年月日	品 番
	年 月 日	

松下電工株式会社

ドレッシング事業部

〔〒571-8686〕大阪府門真市大字門真1048 TEL.代表 (06) 6908-1131

jNo.7