

施工説明書

テレビドアホン

	電源コード式	電源直結式
品番	フイエル エスバイ ケイ VL-SV21K	フイエル エスバイ エックス VL-SV21X
	フイエル エスバイ ケイエル VL-SV26KL	フイエル エスバイ エックスエル VL-SV26XL

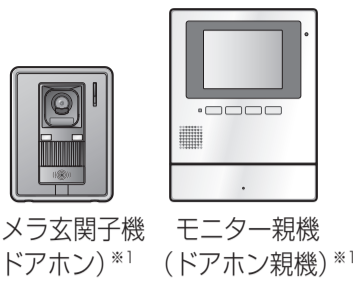

カメラ玄関子機 (ドアホン) *1 モニター親機 (ドアホン親機) *1

施工をされる方へ

- 施工説明書をよくお読みのうえ、正しく安全に施工してください。特に「安全上のご注意」は、施工前に必ずお読みください。施工説明書に記載されていない方法や、指定の部品を使用しない方法で施工されたことにより事故や損害が生じたときには、当社では責任を負えません。また、その施工が原因で故障が生じた場合は、製品保証の対象外となります。
- 電源配線工事には、電気工事士の資格が必要です。
- 電源プラグキャップおよび包装材料は、商品を取り出したあと適切に処理をしてください。
- 施工終了後は、必ず本書をお客様にお渡しください。
- 本書では、カメラ玄関子機を「ドアホン」、モニター親機を「ドアホン親機」と表記しています。

※1 外観や品番はご使用のモデルによって若干異なりますが、施工方法はすべて共通です。外観や品番の詳細は、取扱説明書の表紙をご確認ください。(上記イラストはVL-SV26KL/XLの例です。また本書の説明イラストはイメージです。実際とは異なる場合があります)

安全上のご注意

必ずお守りください

人への危害、財産の損害を防止するため、必ずお守りいただくことを説明しています。

■ 誤った使い方をしたときに生じる危害や損害の程度を区分して、説明しています。

■ お守りいただく内容を次の図記号で説明しています。

警告 「死亡や重傷を負うおそれがある内容」です。

注意 「軽傷を負うことや、財産の損害が発生するおそれがある内容」です。

⊘ してはいけない内容です。

⚠ 実行しなければならぬ内容です。

警告

火災・感電・漏電などを防ぐために

- ⊘ 禁止
 - 分解・修理・改造しない
→ 修理は販売店にご相談ください。
 - 雷のときは配線工事をしない
 - 指定以外の機器は接続しない
 - 指定以外の端子に電源(AC100V)を接続しない
 - コンセントや配線器具の定格を超える使いかたや、AC100V以外での使用はしない
(たこ足配線などで定格を超えると、発熱による火災の原因になります)
- 電源(AC100V)を入れたまま配線工事をしない
- ドアホン親機は水や薬品のかかる場所、湿気やほこりの多いところに設置しない
- 電源コード・電源プラグを破損するようなことはしない
 - ・ 傷つける、加工する、熱器具に近づける、コードに過度なストレスを加える(無理に曲げる、ねじる、引っ張る、重いものを載せる、束ねるなど)
 - (傷んだまま使用すると、感電・ショート・火災の原因になります)
 - 修理は販売店にご相談ください。

- ⚠ AC100Vの電源直結工事は資格を持つ者が行う
→ 電源配線工事には電気工事士の資格が必要です。販売店へご相談ください。
- チャイム線など既設の配線を利用する場合は、AC100Vが通電されていないことを確認する
→ 販売店へご相談ください。

安全上のご注意

必ずお守りください

注意

感電などを防ぐために

- ⊘ 禁止
 - 土中埋設配線する場合は、土中での接続はしない
(絶縁劣化により、感電の原因になることがあります)

- ⚠
 - 土中埋設配線する場合は、保護管を使用する
 - 屋外配線する場合は、雷サージ保護のため、避雷器を取り付けるか、保護管を使用して埋設配線する

けがなどを防ぐために

- ⚠
 - 落下しないようにしっかりと取り付ける
(落下により、破損やけがの原因になることがあります)
→ 石こうボード、ALC(軽量気泡コンクリート)、コンクリートブロック、厚さ18mm以下のベニヤ板など、強度の弱い壁は避け、指定の方法で取り付けてください。

付属品の確認

ご確認のうえ、不備な点がございましたら、お買い上げの販売店へお申し付けください。

ドアホン用	ドアホン親機用
<ul style="list-style-type: none"> □ 壁掛け用木ねじ(2個) (3.8 mm × 20 mm) □ 壁掛け用小ねじ(2個) (4 mm × 25 mm) <p>● ドアホンの包装袋に添付しています。</p>	<ul style="list-style-type: none"> □ 壁掛け金具(1個) □ 壁掛け用木ねじ(2個) (4 mm × 16 mm) □ 壁掛け用小ねじ(2個) (4 mm × 25 mm) <p>● ドアホン親機の背面にあります。</p>

- 壁の材質によって付属のねじが使えない場合は、材質に合わせて市販のアンカーなどをご使用ください。

設置上のお願

設置場所について

こんなところには設置しない (故障や動作障害などの原因になります)

〈ドアホン・ドアホン親機共通〉

- 振動、衝撃のあるところ
- 反響の多いところ
- 硫化水素、アンモニア、硫黄、ほこり、有毒ガスなどの発生するところ

〈ドアホン親機〉

- 火気・熱器具・冷暖房機の近くや直射日光の当たるところ(誤動作・変形・故障の原因)
- 温度変化が激しいところ(結露による誤動作の原因)
- テレビ、ラジオ、パソコンなどのOA機器、エアコンなどの近く(故障や動作障害などの原因)

ドアホンの設置について

- 底面の水抜き穴をふさいだり、北向きに設置すると結露しやすくなります。
(ドアホン周囲の温度差によってドアホンのレンズカバーが結露し、映像が見えにくくなる場合がありますが故障ではありません)
- 逆光になる場所への設置は避けてください。
(来訪者の顔が暗く映り、識別しにくくなります)
- 下図のように反響の多い場所では、「ピー」という音(ハウリング)が生じることがあります。
- ドアホンの防水性は、IPX3*です。
* 鉛直から両側に60度までの角度で噴霧した水によっても有害な影響を及ぼさないレベル
- 背面に水などが直接かからないようにしてください。

背景に空の占める割合の大きい玄関

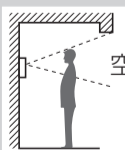

正面に、直射日光が反射する白壁がある玄関

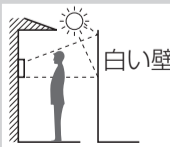

直射日光が当たるような、明るい玄関

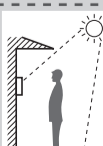

パナソニック システムネットワークス株式会社

〒812-8531 福岡市博多区美野島四丁目1番62号

© Panasonic System Networks Co., Ltd. 2014



PNQW4384ZA

PNQW4384ZA N0814MT0

Printed in Vietnam

設置上のお願い(つづき)

設置場所について(つづき)

ドアホン親機の設置について

- 本体の上下左右に20 cm以上の空間をとってください。また、壁を深くくぼませたスペースへの設置はできるだけ避けてください。(誤動作や通話の途切れ防止)
- 本体を埋め込まないでください。
- 強電界地域や電波を発する無線局周辺では、映像や音声にノイズなどが入ることがあります。
- ドアホンとの間や、別売の増設モニターとの間は、右図のように離して設置してください。

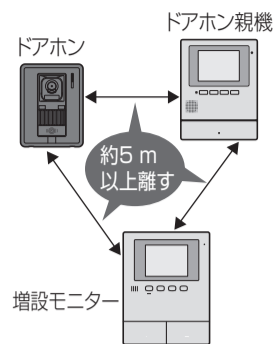

工事について

- 電源について：必ず遮断装置を介した次のいずれかの方法で接続する。
 (1) 電源コンセントの近くに設置し、遮断装置(電源プラグ)に容易に手が届くこと。
 (2) 3 mm以上の接点距離を有する分電盤のブレーカーに接続する。
 ブレーカーは保護アース導体を除く主電源のすべての極が遮断できるものを使用すること。
- 既存または新設のドアホン配線などを接続する場合は、接続工事の前に、必ず大地アースと配線との絶縁抵抗、配線2線間の絶縁抵抗、および配線の線路抵抗値(直流ループ抵抗)を測定の上、下記の抵抗値と照合し、異常のないことを確認してから接続工事を行う。

絶縁抵抗値	DC500 V にて 1 MΩ 以上
線路抵抗値	直流抵抗計にてループ抵抗 10 Ω 以内(配線距離 100 m以内で)

- 本機は電気設備技術基準による施工を行う。
 ・使用する埋込みボックスに、堅牢な隔壁(電源線とその他の信号配線材の間)を設ける。
 ・金属ボックスを使用する場合はD種接地を行う。
 ・配線材はAC600 V以上の絶縁電線を使用する。
- ノイズ障害が考えられる場合は、金属配管の中に接続線を通して工事を行う。(金属管は必ず大地アースをすること)
- AC100 V以上の電力線(電灯線)とは1 m以上離して配線工事するか、別々の金属管による配管工事を行う。
- ドアホン親機の信号線接続端子は、速結端子になっているため以下の方法での結線を行う。(接続できる線種などについては「線種と配線距離について」)

<ドアホン親機背面>

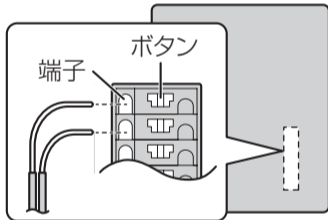

配線材を挿入する場合

- ・配線材の被ふくを9 mmむく。
- ・ドライバーの先などでボタンを押しながら配線材を確実に端子に挿入する。

配線材を抜く場合

- ・ドライバーの先などでボタンを押しながら配線材を引き抜く。

- 誤配線、ショートなどが無いことを確認後、ドアホン親機の電源を入れる。

既設(チャイム/ベル/ブザー/テレビドアホン/音声ドアホン)の配線を使用して本機を取り付けるとき

- 既設の配線に電源(AC100 V、24 Vなど)が接続されている可能性があるため、必ず電気工事士の資格を持つ方が工事をしてください。(誤って接続すると故障の原因になります)
- 工事の際は、まず既設配線の電源を切り、配線材の線種と配線距離を確認してから配線してください。
 - 本書の「線種と配線距離について」の内容に合わない場合、正常に動作しないことがあります。
 - ・線種がφ1.6 mmのときは、配線材を取り替える
 - ・線種が「より線」のときは、指定の方法で接続する(裏面「ドアホン親機を取り付ける」の手順3)
 - ドアホン親機とドアホン間に不要な配線材があるときは、取り除くか新たに配線してください。また、下記のように配線材を分岐したり、極端にばらしたりしないでください。正常に動作しないことがあります。

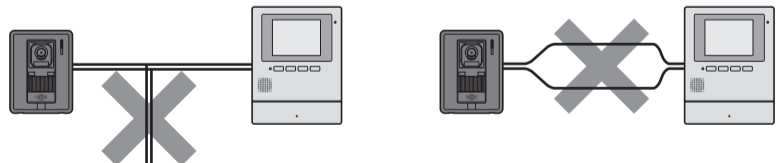

線種と配線距離について (下表の記載以外で使用すると、動作不良の原因になります)

配線区間	線種	配線距離(総延長)
ドアホン～ドアホン親機～増設モニター ※	インターホン用平行2線式ケーブル 単芯線(mm)：φ0.65～φ0.9	100 m以内
ドアホン親機～呼出音増設用スピーカー		75 m以内
ドアホン親機～外部入力端子に接続可能な機器	ドアホン親機接続端子の許容線種 単芯線(mm)：φ0.65～φ0.9	50 m以内

※ 増設モニターを接続する場合は、ドアホン～ドアホン親機～増設モニター間の配線距離の合計が100 m以内になるように配線してください。

配線系統図

この配線系統図および「線種と配線距離について」に従って正しく配線してください。

- 接続できる機器の詳細(品番など)は、取扱説明書12ページをお読みください。

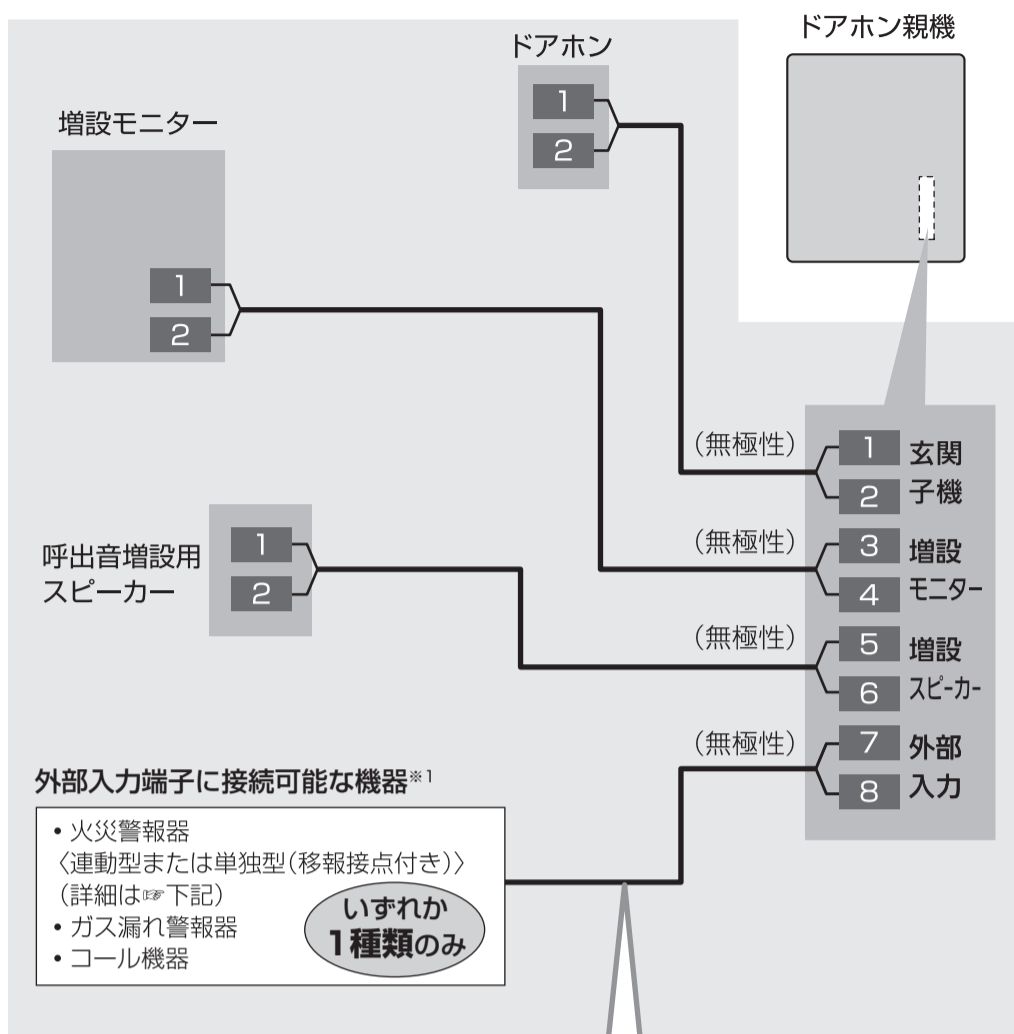

■ 火災警報器を接続するとき(火災警報器のタイプによって接続方法が異なります)

連動型の場合：移報接点アダプタが必要です

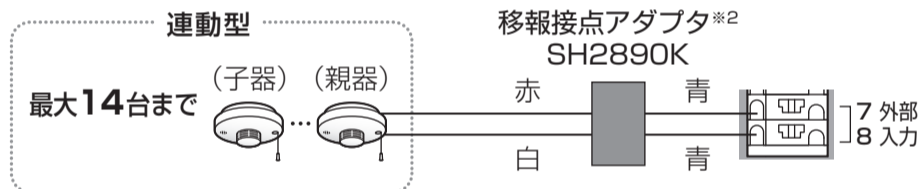

- ドアホン親機に直接、連動型の火災警報器を接続しないでください。(故障の原因)
- 移報接点アダプタとの配線時は、線の色を間違えないでください。(故障の原因)

単独型(移報接点付き)の場合

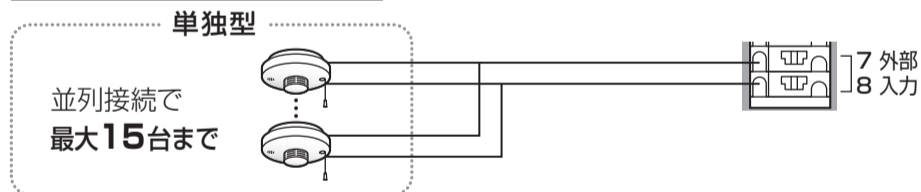

- 単独型を複数台接続する場合も、火災警報器端子への入線は、1端子あたり1本にしてください。

※1 下記の定格に適合した機器を接続してください。

- ・入力方式：無電圧メーク接点
- ・検出確定時間：0.1秒以上
- ・端子間短絡電流：5 mA以下
- ・端子間開放電圧：DC 7 V以下
- ・接点抵抗値：メーク時 500 Ω以下
ブレーク時 15 kΩ以上

※2 ワイヤレス連動型の移報接点アダプタ「SH3290K」を接続することもできます。

- ・ドアホン親機と「SH3290K」間は有線接続です。
- ・「SH3290K」と、ワイヤレス連動型の火災警報器間は無線で連動します。
- ・「SH3290K」と火災警報器は、ドアホン親機からそれぞれ1 m以上離して設置してください。(近接すると、移報接点アダプタと火災警報器間の電波到達距離が短くなる場合があります)
- ・その他の詳細は、「SH3290K」の説明書をお読みください。

1 ドアホンの取り付け位置を決める

取り付け位置(高さ)とカメラに映る範囲

下図の撮像範囲は、カメラから約500 mm離れた場合のものです。

カメラ角度0°(正面)のとき(お買い上げ時)

標準位置(本体中心までの高さが約1450 mm)に設置する場合

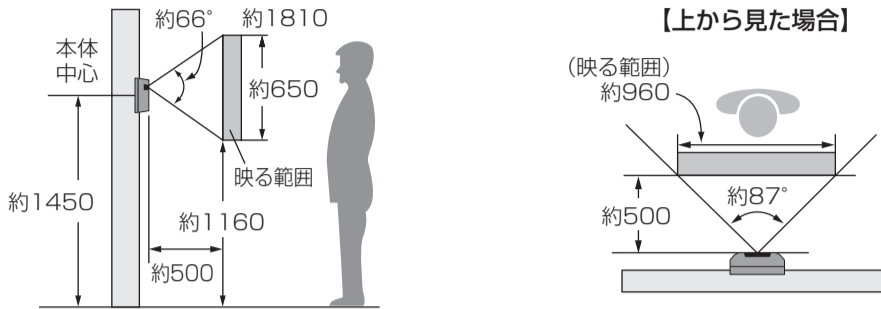

下図のように、標準位置より低い位置や、左または右に離れた位置に設置する場合には、カメラ角度調節レバーで、映る範囲を調節できます。(「2 ドアホンを取り付ける」の手順3)

カメラ角度15°(上向き)のとき

本体中心までの高さが約1100 mmに設置する場合

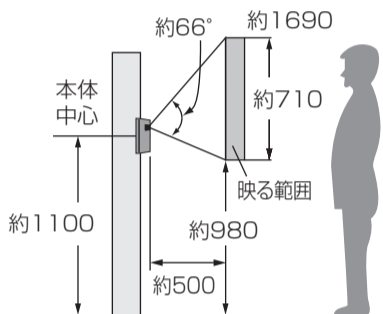

カメラ角度15°(左右)のとき*

正面より左または右に離れた位置に設置する場合(例: 左向き15°)

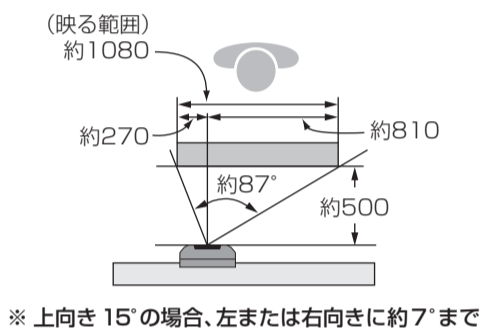

エンタンスポール、サインポスト、カメラ角度調節台への取り付けについて

取り付ける場所や位置に応じて下記の機器をご利用ください。

- エンタンスポールやサインポスト: パナソニック(株)製 (2014年11月現在)

エンタンスポール(機能門柱)	アーキフレーム(A~D、F、Gタイプ)、アーキッシュポール、ECSS(エクス)ユーロポール、MOOD(ムッド)ポール、アルモナ
サインポスト(郵便ポスト)	GS型、SS型、SP型

- カメラ角度調節台: 当社製 (2014年11月現在)

品番	備考
VL-1301A	縦用 補正角度: 上下方向 6°
VL-1302A	横用 補正角度: 左右方向 30°

ドアホンの取付角度を変えることができます。詳しくは、カメラ角度調節台の説明書をお読みください。

<エンタンスポールやサインポストに取り付けるとき>

- エンタンスポールやサインポストの説明書に従い、正しく取り付けてください。
- サインポストへの取り付けの場合
 - ➔ 蛍光灯回路(AC100 V)とは別のケーブルを使用し、新しく配線してください。
 - ➔ カメラ角度調節台(別売品)は、使用できません。

2 ドアホンを取り付ける

1 露出ケースを外す

- ① ねじカバーを開ける

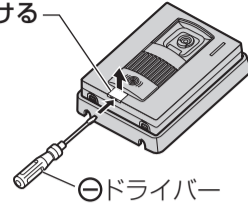

- ② ねじをゆるめる

水抜き穴: 4か所(設置時にふさがらない)

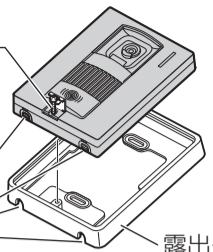

2 露出ケースを壁面に確実に取り付ける

■ スイッチボックスの場合

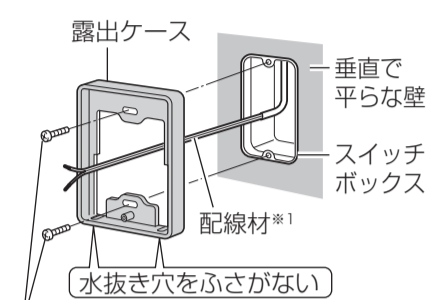

付属の小ねじ(4 mm × 25 mm)

■ 壁の場合

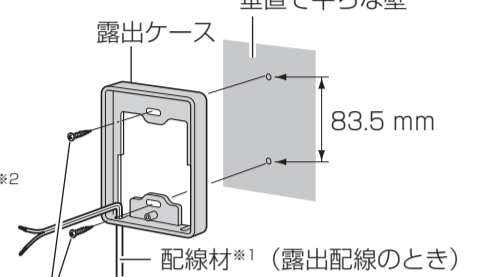

付属の木ねじ(3.8 mm × 20 mm)

※1 <既設の配線を使用する場合>

- 壁の中から出ている配線材が「3本線またはそれ以上」「直径1.6 mm以上の単線」「断面積1 mm²以上のより線」のときは、電源線(AC100 V など)の可能性があり。工事は販売店にご相談ください。(電気工事士の資格がないと、電源工事はできません)
- 電圧がかかっている配線材をドアホンに接続すると、機器が壊れます。

※2 JIS 1 個用スイッチボックス

底面に穴(スリット)がない場合は、水抜きのための穴を開けてください。

3 カメラレンズの角度を調節する

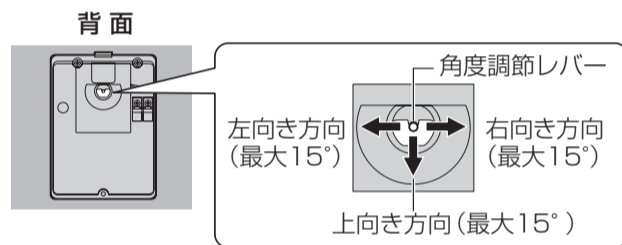

最大15°の範囲内で、自由な角度に調節できます。

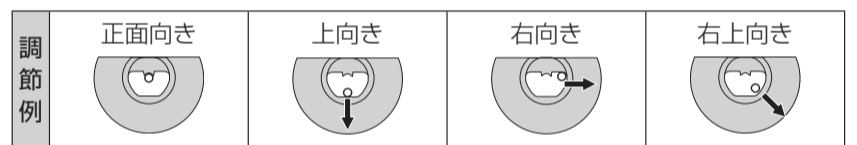

- 「左向き」、「左上向き」にも調節できます。
- 「左上向き」または「右上向き」に設定すると、画像がひずむことがあります。

4 配線材を接続し、本体を取り付け、固定する

- ① ねじをゆるめ、配線材を差し込む

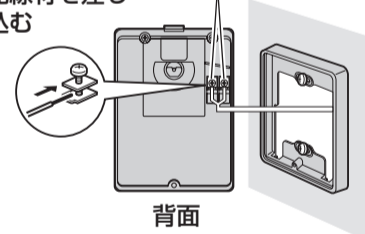

- ② ねじを締める*3

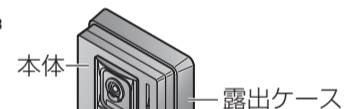

- ③ ねじを締める*3

- ④ ねじカバーを閉める

※3 電動ドライバーなどを使う場合は、ねじの破損防止のため、締め付けトルクを0.7 N・m(7 kgf・cm)以下に設定してから固定してください。

3 ドアホン親機の取り付け位置を決める

本体と壁掛け金具の取り付け位置

- 本体は、よくご利用になる方の目の高さに画面の中心がくるよう取り付けてください。

(例) 床から約1500 mmの高さに画面の中心がくるように取り付けるとき

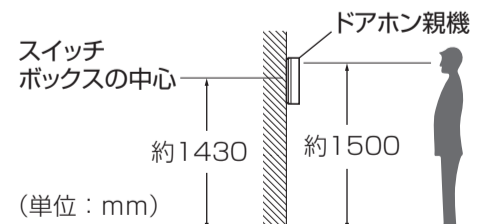

- 本体の取り付け位置が決まったら、壁掛け金具は右図の位置に取り付けてください。

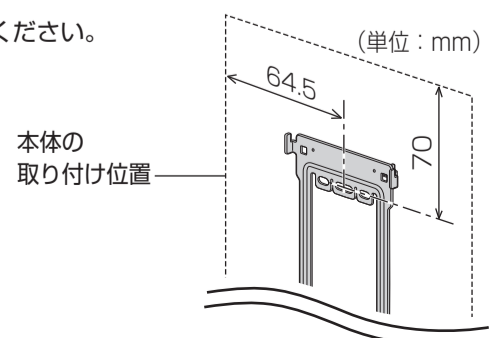

4 ドアホン親機を取り付ける

1 付属の壁掛け金具を壁面に確実に取り付ける

■ スイッチボックスの場合

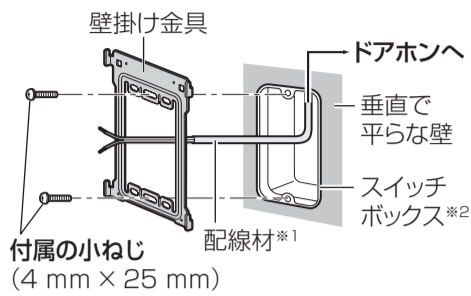

※1 〈既設の配線を使用する場合〉

- 壁の中から出ている配線材が「3本線またはそれ以上」「直径1.6 mm以上の単線」「断面積1 mm²以上のより線」のときは、電源線(AC100 Vなど)の可能性がります。工事は販売店にご相談ください。(電気工事士の資格がないと、電源工事はできません)
- 電圧がかかっている配線材をドアホン親機に接続すると、機器が壊れます。

※2 JIS 1 個用スイッチボックス

電源線とその他の信号配線材などが混在する場合は、絶縁セパレーターを取り付けてください。

※3 スイッチボックスを使用せずに壁の中から配線する場合に、壁穴を開けてください。

■ 壁の場合

(単位: mm)

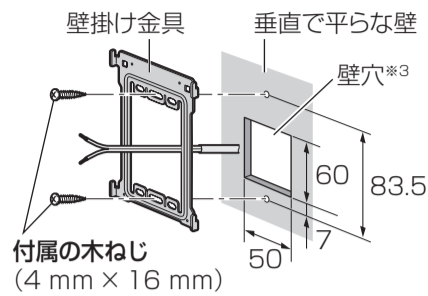

■ パネル壁(石こうボード)の場合

壁に下図のように穴を開け、脱落を防止するため、右記のはさみ金具を使って取り付けてください。

はさみ金具: パナソニック(株)製

品番	対象壁
WN3996020*	9 mm~30 mm厚の石こうボード

*単品でのお取り扱いについては、販売店にお問い合わせください。

① はさみ金具を壁面の裏側に入れる

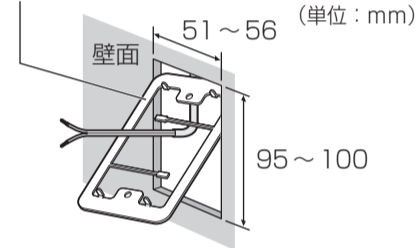

② A部・B部を図のように折り曲げ、はさみ金具を壁面に仮固定する

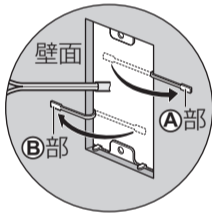

③ 壁掛け金具とはさみ金具を、ねじで仮止めする

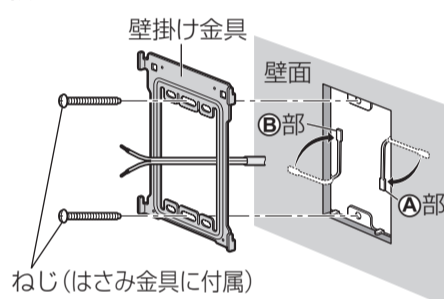

④ A部・B部を壁端面まで戻し、ねじを締めて固定する

- A部・B部を、壁掛け金具と壁面に挟み込まないようにしてください。

3 配線材を接続する

- 配線系統図(裏面)に従って正しく接続してください。
- 配線材は、各端子の横にあるボタンをドライバーの先などで押しながらかき差ししてください。

電源線(AC100 Vなど)は、絶対に接続しないでください。(故障の原因)

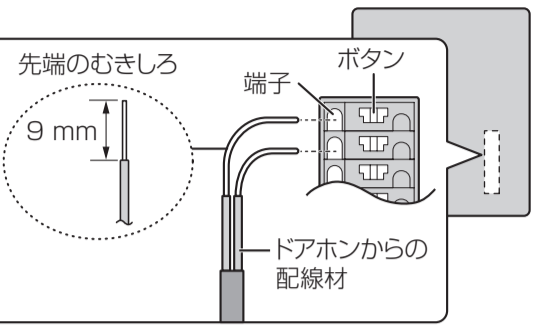

配線材の線種が「より線」の場合

● 単芯線と結線して使用する

結線部をハンダ付処理してテーピングで絶縁するか、市販の単芯線(50 mm以上)と圧着スリーブで圧着処理を行ってください。(結線部をよじっただけでは、接触不良になるおそれがあります)

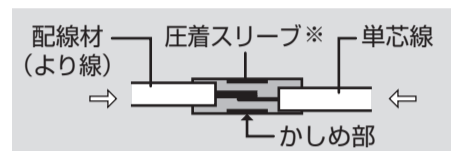

*手順4で、圧着スリーブを壁掛け金具に挟み込まないように注意してください。

4 ドアホン親機を取り付ける

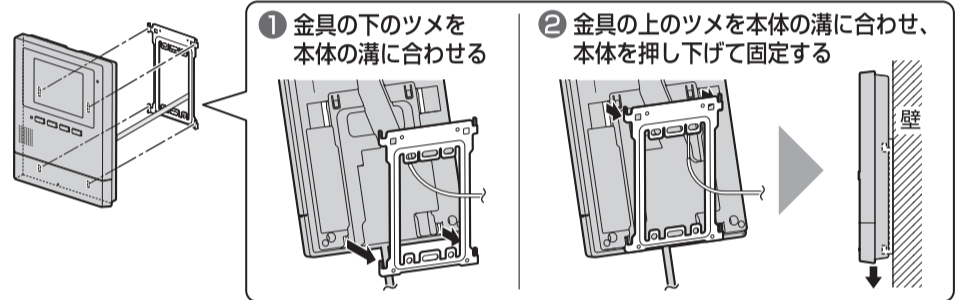

5 [電源プラグで使用する場合のみ]

電源プラグのキャップを外して、コンセント(AC100 V)に差し込む

- 落雷による機器の故障を防止するために、雷サージ防止付きのコンセント(市販品)に差し込むことをお勧めします。

AC100 V 電源線を直結する場合 VL-SV21X/SV26XL は必須 (電気工事士の資格がない方は、絶対に作業しないでください)

2 AC100 V電源線を接続する

〈ドアホン親機背面〉

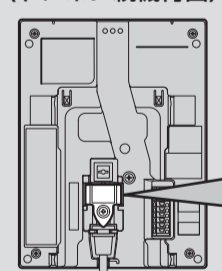

① カバーを取り外す

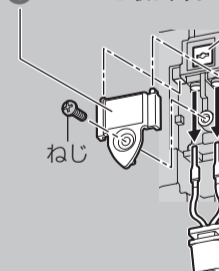

② ドライバーの先などでボタンを押しながらかき出し、電源コードを取り外す (VL-SV21K/SV26KLのみ)

③ AC100 V電源線を下記のように接続する

- 被ぶくを12 mmむく (線種: φ1.6~φ2.0単芯線)
-



注意

奥まで確実に差し込む
差し込みが不完全な場合、発熱の原因になります。

④ カバーを取り付ける

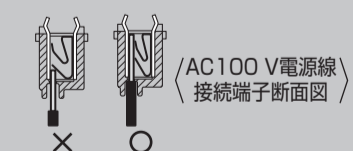

《電源線の処理について》

取り付け時に壁掛け金具で挟み込まないように注意してください。

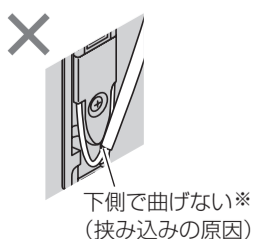

*このような状態で無理に壁掛け金具に取り付けしないでください。

5 正しく動作するか確認する

取り付け・接続後、正しく配線できているか下記の手順で動作を確認してください。

- ① ドアホンの呼出ボタンを押し、ドアホン親機で呼出音が鳴り、映像が映ることを確認する
- ② ドアホン親機の「通話/終了」ボタンを押し、ドアホンと通話できることを確認する
 - 確認が終わったら、ドアホン親機の「通話/終了」ボタンを押す

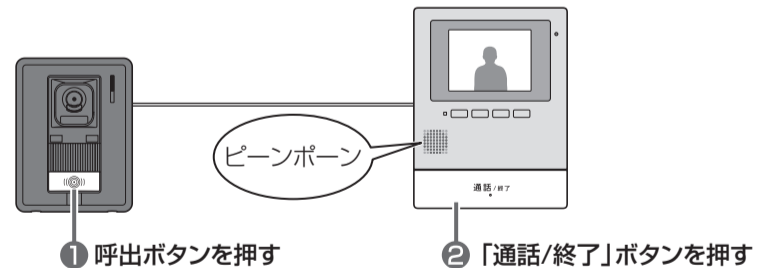

ドアホン親機が動作しないとき

正しく配線されていない可能性があります。次のことを確認してください。

- ドアホン側、ドアホン親機側の端子に、それぞれ配線材が確実に接続されていますか?
- 正しく接続したのにドアホン親機が鳴らない場合、壁内での配線に異常がある可能性があります。下記の手順で、確認してください。

- ① いったんドアホンを外してドアホン親機の近くに持っていく
- ② 短い配線材などを使って右図のように直接つなぐ
- ③ 再度、動作を確認する
 - ➔ 正常に動作すれば、壁内の配線に問題があります。配線を確認してください。

