

Panasonic®

取扱説明書 テレビドアホン

品番 バイエル エスプライ エックス
VL-SV30X

電源直結式

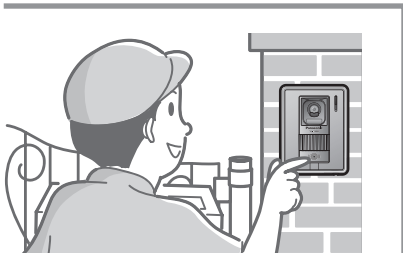

確認と
準備

来客応答 /
モニター

録画 /
再生

お好み
設定

必要な
とき

困った
とき

このたびは、パナソニック製品をお買い上げいただき、まことにありがとうございます。

工事説明書
別添付

- 取扱説明書をよくお読みのうえ、正しく安全にお使いください。
- ご使用前に「安全上のご注意」(6～7ページ)を必ずお読みください。

保証書
別添付

- 保証書は、「お買い上げ日・販売店名」などの記入を確かめ、取扱説明書とともに大切に保管してください。

はじめに

本書ではモニター親機を「ドアホン親機」、カラーカメラ玄関子機を「ドアホン」と表記しています。

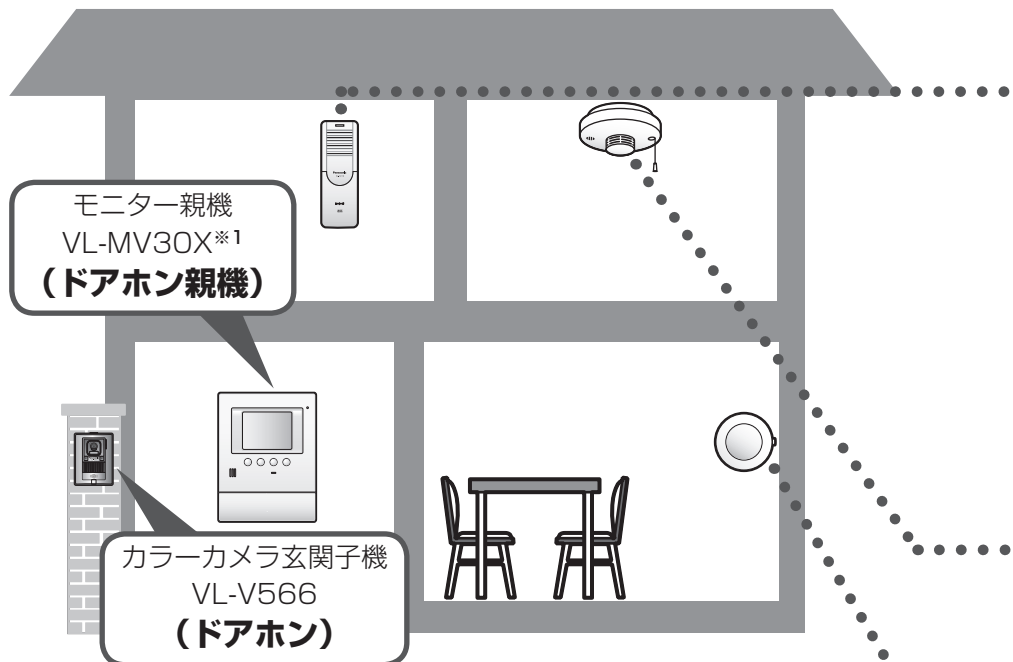

モニター親機
VL-MV30X*1
(ドアホン親機)

カラーカメラ玄関子機
VL-V566
(ドアホン)

※ 1 ドアホン親機の表面には「VL-MV30」と表記されています。

付属品・添付品の確認

不備な点がございましたら、お買い上げの販売店へお申し付けください。

付属品※2

〈ドアホン親機用〉

- 壁掛け金具 1個
- 壁掛け用木ねじ・小ねじ各2個
- 圧着スリーブ..... 2個
- 単芯線ケーブル..... 2本

〈ドアホン用〉

- 壁掛け用木ねじ・小ねじ各2個

添付品

- 取扱説明書(本書)..... 1冊
- 工事説明書 1部
- 保証書 1式

※ 2 付属品は設置時に使用します。詳しくは工事説明書をお読みください。

もくじ

もっと便利に

(詳しくは ☎ 24 ~ 27 ページ)

■ ドアホンと通話する機器を増やす

インターホンや電話/ファクスを接続する

- インターホンと電話/ファクスはどちらか一方のみ、つなげます。

増設モニターを接続する

- ドアホンとドアホン親機の間、1台のみ設置できます。

■ 火災警報器と連動させる

火災警報器を接続する

- 火災警報器が反応すると、ドアホン親機にも警報が通知されます。

■ 呼び出しを音や光でお知らせする

光るチャイム、メロディサインなどを接続する

- 呼び出しを音や光でお知らせします。

増設スピーカーを接続する

- ドアホン親機から離れた部屋で呼出音が聞こえます。

確認と準備

- 使ってみましょう 4
- 安全上のご注意 6
- 使用上のお願い 8
- 各部のなまえとはたらき 9
- 日付・時刻の設定 12

来客応答/モニター

- 呼び出しに応答する 13
- 通話中・モニター中の機能 14
 - 画面の明るさを変える 14
 - 受話音の大きさを変える 14
 - 録画する 14
 - 送話と受話を切り替えて話す (プレストーク通話) 14
- ドアホン側の様子を見る (ドアホンモニター) 15

録画/再生

- 録画する 16
- 再生する 18

お好み設定

- 呼出音の大きさを変える (呼出音量) 20
- 呼出音を変える 21
- メニュー設定一覧 22

必要なとき

- こんな機器の増設ができます .. 24
- 別売品・推奨品一覧 27
- お手入れ 28
- 仕様 29

困ったとき

- 困ったとき 30
- 保証とアフターサービス 33
- Quick Reference Guide 36
- さくいん 38

確認と準備

来客応答 /
モニター

録画 /
再生

お好み
設定

必要な
とき

困った
とき

つか 使ってみましょう



● ドアホンからの呼び出しに^よだ^だおうとう^{おうとう}する  13ページ

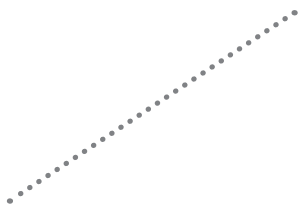

① ③

1

「ピンポーン」と鳴ったら、

 ^おを押す

2

あいて ^{はな}
相手と話す

3

^お終わったら、

 ^おを押す

● ^{そと}外(ドアホン側)の様子を見る

👉 15ページ

こちらの^{こえ}声は外には聞^きこえないので、外の様子^{そと ようす}が気になるときに便利^{べんり}です。

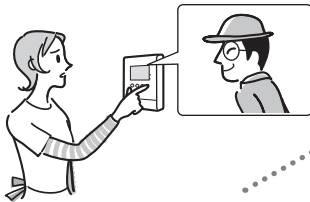

使ってみましょう

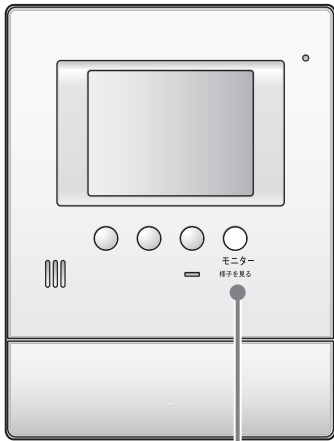

1

● ^おを押す
モニター

● ^{そと えいぞう うつ しゅうい おと}外の映像が映り、周囲の音が
^き聞こえる

2

^お終わったら、

● ^おを押す
モニター

1

2

お使いになる人や他の人への危害、財産への損害を未然に防止するため、必ずお守りいただくことを、次のように説明しています。

■表示内容を無視して誤った使い方をしたときに生じる危害や損害の程度を、次の表示で区分し、説明しています。



警告

この表示の欄は、「死亡または重傷などを負う可能性が想定される」内容です。



注意

この表示の欄は、「傷害を負う可能性または物的損害のみが発生する可能性が想定される」内容です。

■お守りいただく内容の種類を、次の絵表示で区分し、説明しています。
(下記は絵表示の一例です)



このような絵表示は、してはいけない「禁止」内容です。



この絵表示は、必ず実行していただく「強制」内容です。



警告

■分解・修理・改造しない



火災・感電の原因になります。

分解禁止

- 修理は販売店へご相談ください。

■指定以外の機器は接続しない



火災・感電の原因になります。

禁止

■煙・異臭・異音が出たり、落下・破損したときは、すぐに電源ブレーカーを切る



そのまま使用すると、火災や感電の原因になります。

- 使用を中止し、販売店へご相談ください。



警告

- 雷が鳴ったらドアホン親機に触れない



接触禁止

感電の原因になります。

- 機器内部に金属物を入れたり、水をかけたり、ぬらしたりしない



禁止

火災・感電の原因になります。

- 金属物が入ったり、ぬれたりした場合は、すぐに電源ブレーカーを切って販売店へご相談ください。



注意

- 湿気や湯気・油煙・ほこりの多い場所では使用しない



禁止

火災・感電の原因になることがあります。

- 不安定な場所や振動の激しい場所では使用しない



禁止

落下により、破損やけがの原因になることがあります。

- スピーカーに耳を近づけて使用しない



禁止

急に大きな音が出るので、聴覚障害を起こす原因になることがあります。

使用上のお願い

プライバシー・肖像権について

- ドアホンの設置や利用については、ご利用になるお客様の責任で被写体のプライバシー、肖像権などを考慮のうえ、行ってください。
※「プライバシーは、私生活をみだりに公開されないという法的保障ないし権利、もしくは自己に関する情報をコントロールする権利。また、肖像権は、みだりに他人から自らの容ぼう・姿態を撮影されたり、公開されない権利」と一般的に言われています。

その他

- 分解・改造することは法律で禁じられています。
(故障の際は、お買い上げの販売店に修理をご依頼ください)
- 停電すると本機は使えません。
- 工事説明書に従わず、正しく設置されなかった場合などの故障および事故について当社はその責任を負えない場合もございますので、あらかじめご了承ください。
- 使用を中止するときは、万一の落下防止のため、ドアホン親機、ドアホンを壁から取り外してください。電源線の取り外しなどは、販売店にご相談ください。

本機を廃棄・譲渡・返却するとき

- お客様固有の情報の流出による、不測の損害などを回避するために、記憶した情報（登録した内容や、録画など）を消去してください。
 - ドアホン親機の情報を消去 → 23 ページ「設定の初期化」で「設定の初期化＋全画像を消去」を行う

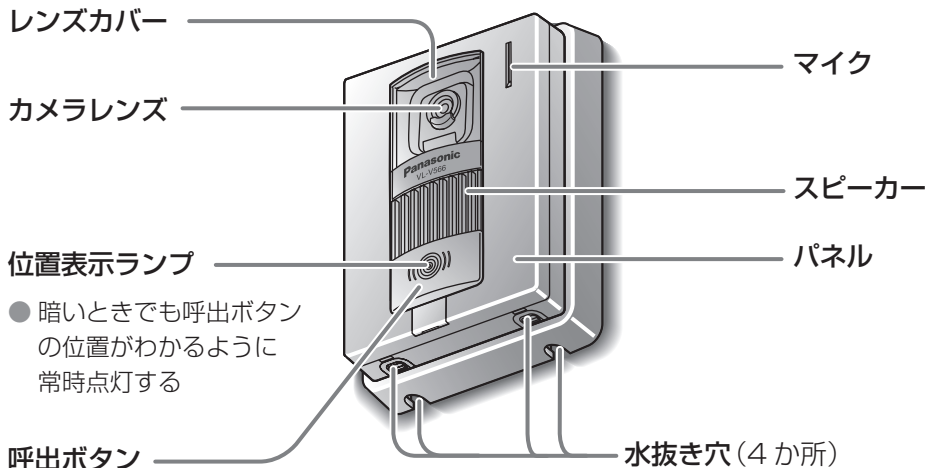

- 暗いときでも呼出ボタンの位置がわかるように常時点灯する

- 押すと呼出音が鳴る
- 押し続けながら話すと、下記の「ただいまコール」がはたらく

- 雨水を抜くための穴です
ふさがないでください

ただいまコールについて

室内の相手が応答しなくても、「ただいま」などと呼びかけることができる機能です。



① 呼出ボタンを押したまま、約 3 秒後に呼びかける

- ボタンを押すと同時に話し始めると、話の最初が途切れます
- 室内では映像が映り、ドアホン親機に呼びかけが聞こえます



② 終わったら、指を離す



お知らせ

- ただいまコール時にドアホン親機から聞こえる声の大きさは、ドアホンの呼出音量の設定 (🔊 20 ページ) に連動します。

ドアホンの画質について

下記のような場合がありますが、故障ではありません。

- 太陽が映るとき、太陽の中心部が黒点に見える
- 夜間など、ドアホンの周囲が暗くなってくると、色味が落ちる
また、外灯などで明るいところは緑っぽく映る
- 昼間など、ドアホンの周囲が明るいとき、来客の服装(色など)によっては色味が異なって映る

液晶ディスプレイ

- 映像などを表示する
- 例) ドアホン着信中の場合



ガイド
(☞ 右ページ)



メニュー

- 機能(メニュー)の設定をする
(☞ 22 ページ)



音量

- 音量を変える
(☞ 14、20 ページ)



再生

- 録画した画像を再生する
(☞ 18 ページ)
- 表示中の映像を録画する
(☞ 17 ページ)

再生ランプ

新しく自動録画した未再生画像があると点滅する
(☞ 16 ページ)



モニター
様子を見る

- ドアホン側の様子を見る
(☞ 15 ページ)

上記のほかに、ボタンガイドで表示された操作をするときも使います。(☞ 右ページ)

マイク

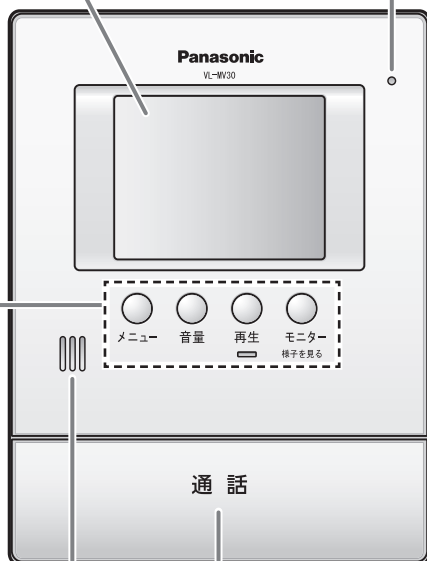

スピーカー

通話ボタン

- 通話する、または通話を終了する
(☞ 13 ページ)

ガイドについて

操作の案内や場面に応じた有効な操作を、画面下にガイドとして表示します。ガイドには操作ガイドとボタンガイドの2種類があります。

●表示は一例で、操作する場面ごとに変わります。

例) ドアホン着信中の場合

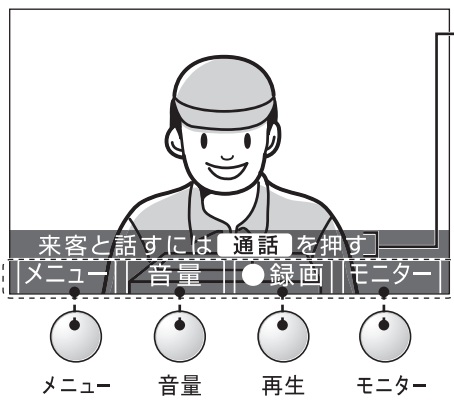

操作ガイド*

例) 来客と話すときは **通話** を押すことを意味しています

※ 設定により、常に表示しないようにすることもできます
(☎ 23 ページ「操作ガイド表示」)

ボタンガイド

これらの操作を行うときは、それぞれの表示下にあるボタンを押します。

例) 「録画」の場合は、**再生** を押す

● 操作手順の中では、下記のように表記しています。
 ● **再生** (● **録画**) を押す
 ※ ボタン名と同じ場合は、ボタンガイドの記載を省略しています。

■ ガイドが不要なとき

映像(画像)表示中、下記の操作で一時的にガイド部分を消して映像(画像)をより見やすくできます。

① ● **メニュー** を押す

② ● **メニュー** (▼ **選ぶ**) で [ガイド消去] を選ぶ

③ ● **音量** (● **決定**) を押す

- ガイドの表示が消える
- 何か操作を行うと、再度表示する

日付・時刻の設定

ドアホン親機には録画機能があります。下記の設定をしないと、録画日時
(☎ 19 ページ)が記録されません。

(時刻は 1 か月に約 60 秒ずれることがあります)

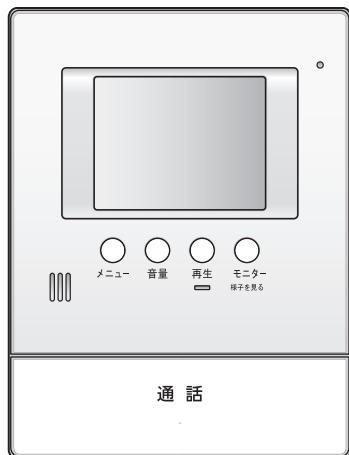

1 を押し、 (▼選ぶ) で
メニュー メニュー
【日時の設定】を選ぶ

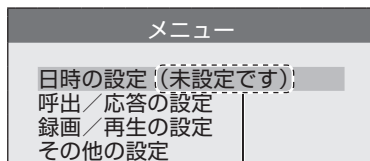

一度設定をすると、
表示されなくなる

2 (決定) を押し、日時を設定する
音量

(次へ▶)	年・月・日・時・分の 項目を選ぶ
(−) 音量 または (+) 再生	数字を選ぶ (押し続けると数字が 早く切り替わる)

(設定例)

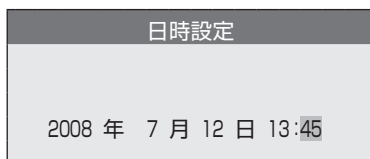

3 設定が終わったら、

(決定) を押す
モニター

● 「ピー」と鳴り、手順 1 の画面を表示する

4 終わったら、 通話 を押す

呼び出しに应答する

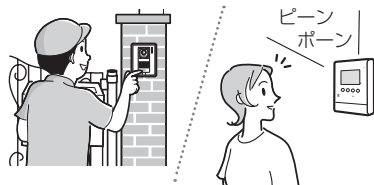

■通話中の機能

(☎ 14 ページ)

1 ドアホンから呼び出しがあると
呼出音が鳴り、相手の映像が映る

2 应答する(相手と話す)には

通話 を押す



約50 cm以内で
相手と交互に話す

- 同時に話すと声が途切れる

- 通話中** が表示される

3 終わったら、**通話** を押す

ボタンを押さずに声で应答する(音声应答)

「音声应答」の設定を「する」(☎ 22 ページ)にすると、声で应答できます。

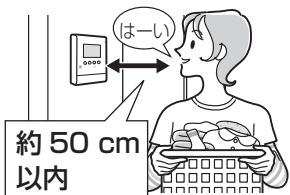

**① 呼出音が鳴ったら、
声で应答する** (相手には聞こえない)

- 「ピッ」と鳴ったら、話ができます
- 周囲の音(ペットの鳴き声やテレビ)に反応して应答してしまうことがあります

お知らせ

- 着信時の映像が自動で録画されます。(☎ 16 ページ)
- 呼び出しは約 30 秒、通話は約 90 秒で自動的に終了し、映像が消えます。
- ただいまコール(☎ 9 ページ)の場合は、应答しなくても呼出音に続けて相手からの呼びかけが聞こえますが、相手と通話したいときは **通話** を押してください。(音声应答はできません)

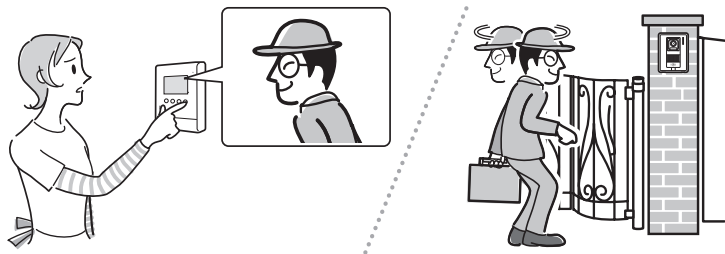

■モニター中の機能
(🔊 左ページ)

1

モニター を押す

- 映像が映り、周囲の音が聞こえる
(こちらの声はドアホン側には聞こえません)
- ドアホン側の相手と話するには

通話 を押す

2

終わったら、

モニター (終了) を押す

- 通話をしていたとき、終了するには

通話 を押す

お知らせ

- モニターは約 90 秒で自動的に終了します。

録画する

ドアホンの映像を最大 30 件まで、静止画でドアホン親機に録画できます。

自動録画

ドアホンからの呼び出し時に、自動で録画します。



呼び出しから約 2 秒後の映像を 1 枚録画する



応答しなかったとき…

録画した画像は未再生画像となり、再生ランプが点滅する



(再生は 18 ページ)

お知らせ

- 呼び出しに回答した場合、録画した画像は再生済み扱いになります。
- 再生ランプを点滅させない設定もできます。(18 ページ「再生ランプ点滅」)

録画件数がいっぱいになったとき(画像の自動更新)

録画した画像が30件になると、新しい録画の際に、一番古い画像が自動的に消去されます。

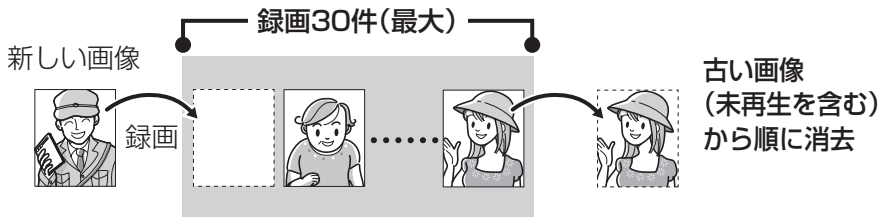

お願い

- 画像の保護設定はできません。未再生画像は早めに再生してください。

手動録画

着信中・通話中・モニター中の映像を、必要に応じて録画できます。

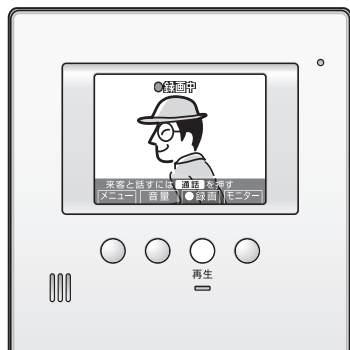

1

映像表示中、録画をしたいときに

再生 (録画) を押す



● 録画が終わると、●録画中 が消える

お知らせ

- 手で録画した画像は、再生済み扱いになります。(再生は  18 ページ)

再生する

再生ランプが点滅しているときは、未再生の画像があります。下記の手順で再生してください。



お知らせ

- 再生ランプはすべての未再生画像を再生しなくても消灯します。

1 再生を押す (ランプが消灯する)

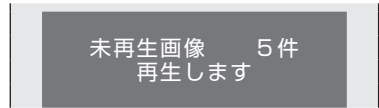

- 日時の最も新しい画像が表示される



- 画像が2件以上あるとき、次の画像を見るには **音量 (◀◀)** を押す (押すごとに日時の新しい順に表示)

- 再生画面の見かたや再生中の機能は (🔊 右ページ)

2 終わったら、通話を押す

再生ランプが消灯しているとき (すべての録画の再生)

再生済みの画像など、ドアホン親機に録画されているすべての画像を再生できます。

- ① 再生を押し、メニュー (▼選ぶ) で項目を選ぶ

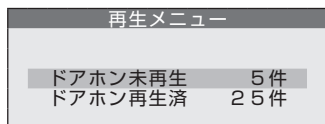

- ② 音量 (決定) を押す

- 画像が2件以上あるとき、次の画像を見るには

音量 (◀◀) を押す

- ③ 終わったら、通話 を押す

再生画面の見かたと再生中の機能

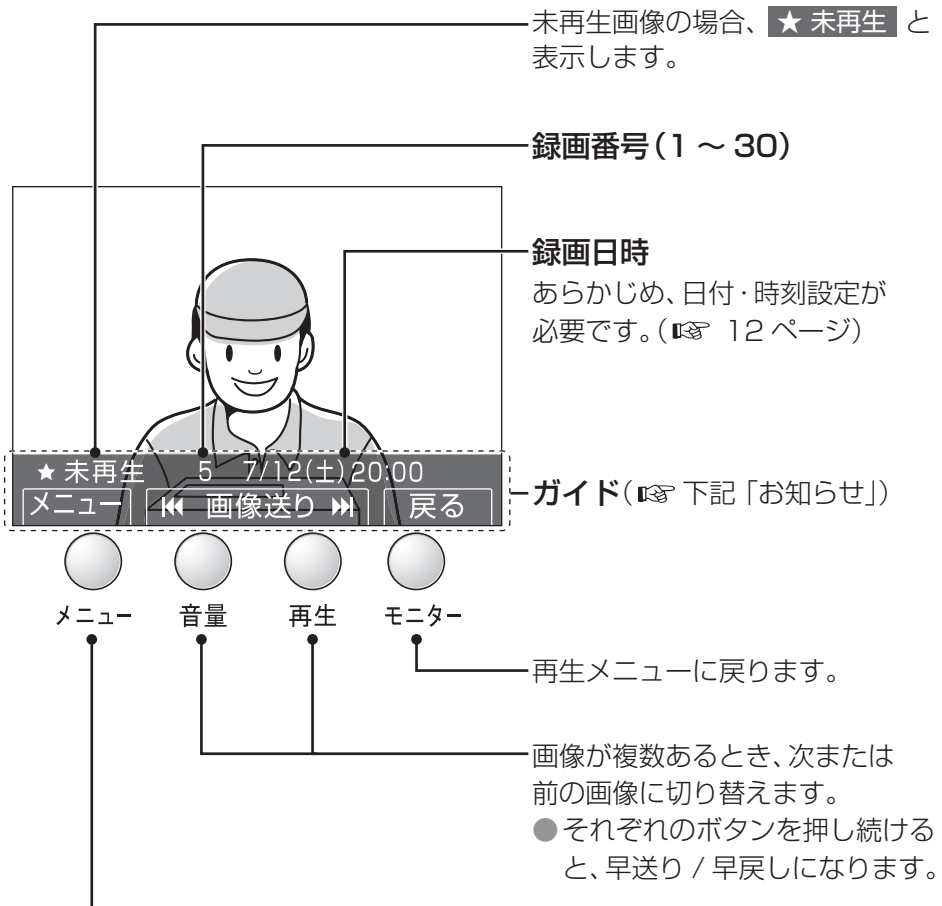

次の操作ができます。

- 明るさの変更(☎ 14 ページ)
- ガイド消去(☎ 11 ページ「■ガイドが不要なとき」)

お知らせ

- 「録画日時表示」の設定(☎ 23 ページ)を「3秒表示」にすると、ガイドを約3秒間だけ表示させたあと、自動で消すことができます。

呼出音の大きさを変える

呼出音量

待ち受け中や着信中に、呼出音量を変更することができます。(3段階+「切」)

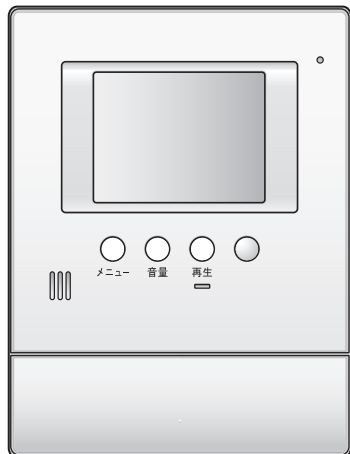



1

 を押す
音量

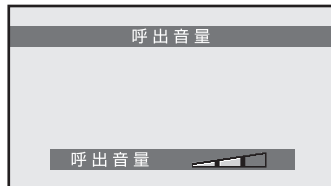
(待ち受け中の場合)



2

 (小さく) または  (大きく) で
音量 再生

音量を変更する

■ 呼出音量を「切」(鳴らない)にするには

 (音量切) を押す
メニュー

● 「切」を解除するには

 (切解除) を押す
メニュー

お知らせ

- 「切」に設定しているときは、着信中の画面に **呼出音切** が表示されます。
- 呼出音増設用スピーカー (24 ページ) を接続している場合、上記操作で呼出音量を「切」にすると、呼出音増設用スピーカーの音量も「切」になります。(「切」以外の音量は固定で、上記の設定には連動しません)

呼出音を変える

- 1 を押し、 (▼選ぶ) で [呼出 / 応答の設定] を選ぶ

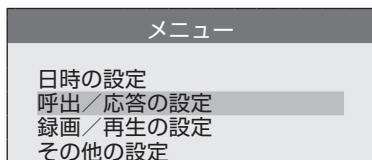

- 2 (決定) を押し、 (▼選ぶ) で [呼出音の種類] を選ぶ

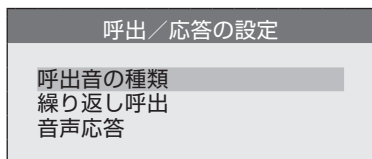

- 3 (決定) を押し、 (▼選ぶ) で音を選ぶ

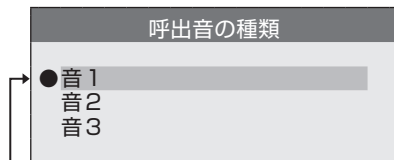

現在の設定値

- 選んだ音が鳴る

- 4 (決定) を押し
- 「ピー」と鳴り、手順2の画面を表示する

- 5 終わったら、 を押す

■ 呼出音の種類 (お買い上げ時の設定:「音1」)

ドアホンからの呼出音	
音1	ピーンポーン
音2	ブルルルルルル...
音3	ピンポーンピンポーン

お知らせ

- 上記操作で設定した音を、約5秒間隔で繰り返す設定もできます。
(☎ 22 ページ「繰り返し呼出」)

メニュー設定一覧

使いかたに合わせて、ドアホン親機の機能(メニュー)を変更できます。

- 変更のしかたはページ下にあります。ただし、一覧表に(設定は ○○ページ)とあるものは、参照先の手順に従ってください。
- メニュー設定中に着信があったときや、約 90 秒間操作を行わなかったときは、設定が中断されます。
- のついている内容が、お買い上げ時の設定です。

項目	メニュー名	設定内容と概要
日時の設定	—	● 現在の日付・時刻を設定する(設定は 12 ページ)
	呼出音の種類	音1、音2、音3 ● ドアホンからの呼出音の種類を選ぶ(設定は 21 ページ)
呼出／応答の設定	繰り返し呼出	する、 しない ● 「する」を選ぶと、呼出音を約 5 秒間隔で繰り返す(ただし、「ドアホン側で鳴る音」は繰り返しません)
	音声応答	する、 しない ● 「する」を選ぶと、ドアホンからの呼び出しに、 通話 を押さずに「はいー」などの音声で応答できる(13 ページ) ● 音声応答設定後も、 通話 を押して応答できます

設定を
変更する
とき

を押し、
メニュー
 (▼選ぶ) で項目
を選ぶ
(例)



メニュー
日時の設定
呼出／応答の設定
録画／再生の設定
その他の設定



(決定) を押し、
音量
 (▼選ぶ) でメニュー名
を選ぶ
(例)

録画／再生の設定
再生ランプ点滅
録画開始時間
録画日時表示

- のついている内容が、お買い上げ時の設定です。

項目	メニュー名	設定内容と概要
録画／再生の設定	再生ランプ点滅	する 、しない ● 「する」の場合、新しい自動録画（未再生）があると点滅でお知らせする
	録画開始時間	標準 （約 2 秒）、遅い（約 3 秒） ● 自動録画で、夜間などの映像が映りにくいとき「遅い」を選ぶ
	録画日時表示	常時 、3 秒表示（録画 1 件につき、約 3 秒間だけ表示） ● 「3 秒表示」を選ぶと、録画再生時に表示される録画日時を含むガイド（  19 ページ）が約 3 秒後に自動で消える
その他の設定	画像全消去	すべての画像を消去、 戻る
	操作ガイド表示	表示する 、表示しない ● 「表示しない」を選ぶと、操作ガイド（  11 ページ）が表示されなくなる
	設定の初期化	設定の初期化＋全画像を消去、設定の初期化のみ、 戻る ● ドアホン親機を廃棄・譲渡・返却するときは「設定の初期化＋全画像を消去」を選ぶ
	展示モード	する、 しない ● 通常は使わないでください（店頭販売時の展示用などに使う）

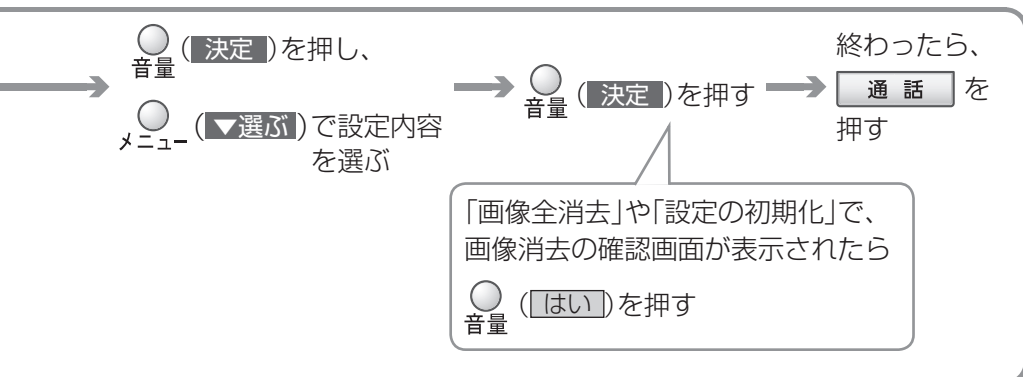

ドアホン親機に下記の機器を接続して、さらに使いやすいシステムにできます。

- 下記の配線はイメージです。ドアホン親機との配線の詳細は、工事説明書をお読みください。また、接続する機器の設置や使いかたは、それぞれの機器の説明書をお読みください。
- 増設できる別売品や推奨品の一覧は (☎ 27 ページ)

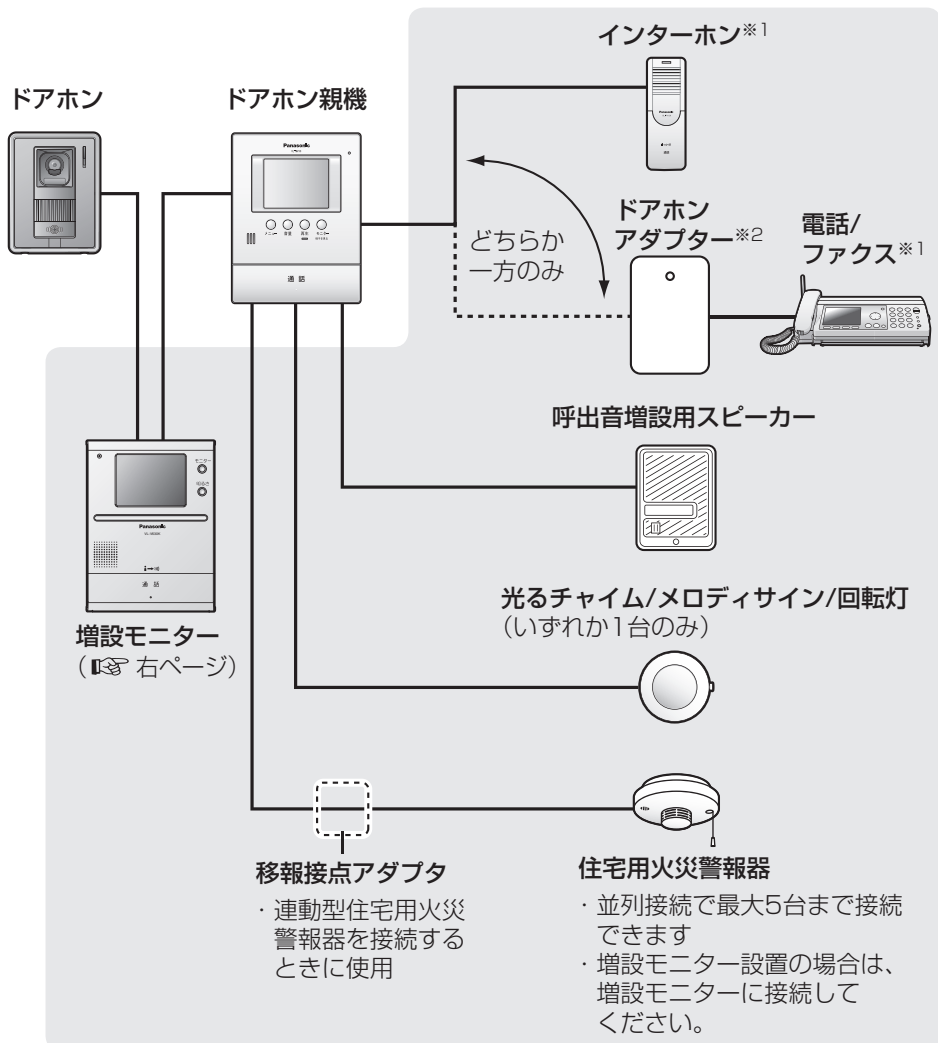

※1 インターホンや電話/ファクスを接続しても、ドアホン親機との室内通話はできません。

※2 電話/ファクス接続時に必要です。

(本機には、配線なしで電話/ファクスを接続するワイヤレスアダプター機能はありません)

増設モニターの設定について

下記のように、ドアホンとドアホン親機の間のみ設置できます。

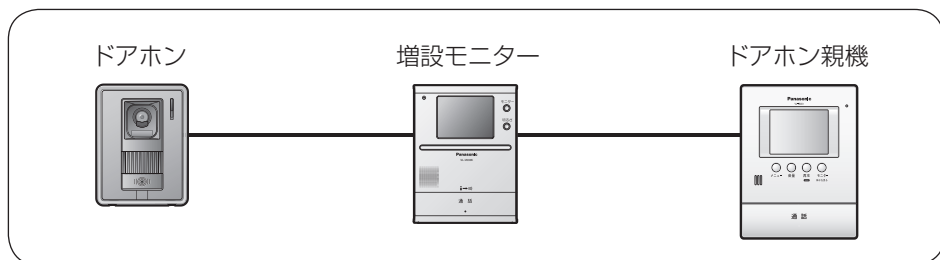

- 増設モニターをあとから購入・設置する際は、すでに設置しているドアホン親機を取り外し、その場所に増設モニターを設置する必要があります。
設置のしかたについては、増設モニターの取扱説明書をお読みください。

インターホンや電話(ファクス)を増設したとき

- 先に、増設した機器側で呼び出しに应答すると
通話中、ドアホン親機側に映像が映りますが、**使用中** と表示し、ドアホン親機では
应答できません。
(应答しようとする、「ピピピ」とエラー音が鳴ります)
→ 通話が終わるか、通話時間が約 3 分たつと、映像が消えます
- 先に、ドアホン親機側で呼び出しに应答すると
増設した機器側では、着信動作を約 30 秒間継続しますが、増設した機器では应答
できません。
(インターホンの場合、着信ランプが約 30 秒間点滅したままになります)

こんな機器の増設ができます（つづき）

火災警報器を接続して使う

■火災警報器が反応したとき

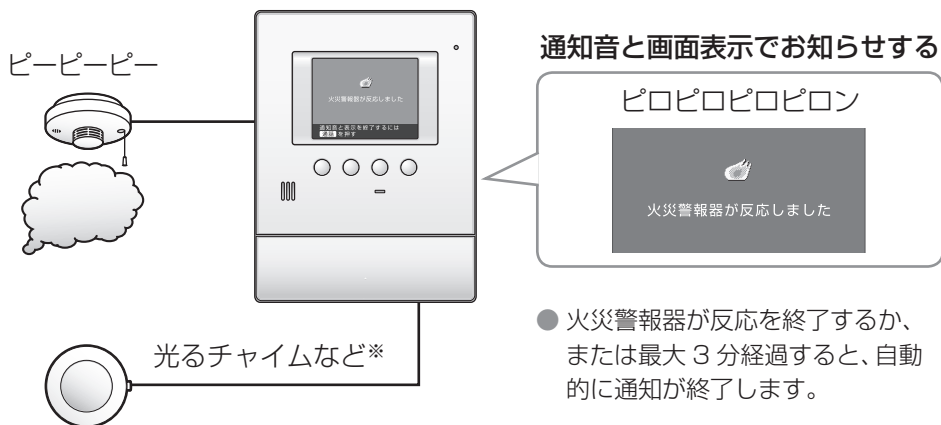

- 火災警報器が反応を終了するか、または最大 3 分経過すると、自動的に通知が終了します。

※光るチャイムやメロディサインなどを接続時は、本機に連動します。

■通知音と画面表示をすぐに終了したいとき

通話 を押す（ただし、鳴り始めから約 5 秒間は終了できません）

📞 お願い

- 火災警報器の点検時は、ドアホン親機の動作も確認してください。

🔔 お知らせ

- 通知音は最大音量（固定）で鳴ります。
- ドアホン親機への通知終了後も火災警報器の反応が続いているとき
→ ドアホン親機では操作終了時に上記の通知画面が約 3 秒間表示されます。
- 通話中に火災警報器が反応すると、通話が切れて通知音が鳴ります。

別売品・推奨品一覧

品番および価格は 2008 年 10 月現在のもので、内容は追加・変更になる場合があります。

■ 別売品（ご注文は、お買い上げの販売店にお申し付けください）

製品名	品番	希望小売価格(税込)
増設モニター	VL-V630K	オープン価格※ ¹
インターホン	VL-A467LAK	13,440 円
	VL-A467LAX	13,440 円
	VL-A468LA	12,075 円
	VL-F411X-W	12,915 円
ドアホンアダプター※ ²	VE-DA10-H	10,500 円
呼出音増設用スピーカー	VL-862W	2,520 円

※¹ この製品には、希望小売価格が設定されておりません。

※² ドアホンアダプターには、当社製の電話 / ファクス(ドアホンアダプター対応機種)が接続できます。

■ 推奨品

製品名	品番	
光るチャイム	パナソニック 電工(株)製	EC170 (P)
メロディサイン	パナソニック 電工(株)製	乾電池式 EC5227W (P)、 EC5117WKP、EC5347※ ³
		AC100V式 EC710K、EC721K、 EC730W※ ³
回転灯	(株)パトライト製	KJS-110、KJSB-110、KES-110
単独型 住宅用火災警報器 (移報接点付き)	パナソニック 電工(株)製	ねつ当番 SH28113、SH28153
		けむり当番 SH28413、SH28453
	能美防災(株)製	熱検知式 FSLJ006-S シリーズ
		煙検知式 FSKJ216-S シリーズ
移報接点アダプタ※ ⁴	パナソニック 電工(株)製	SH2890

※³ EC5347、EC730W はオートストップ機能付きです。

(オートストップ機能がない場合、30 秒間チャイムが鳴動します)

※⁴ 連動型の住宅用火災警報器を本機に接続するためのアダプタです。

接続できる火災警報器については、アダプタの説明書をご覧ください。

必要な
とき

お手入れ

柔らかい布で、からぶきする

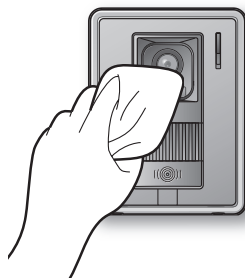
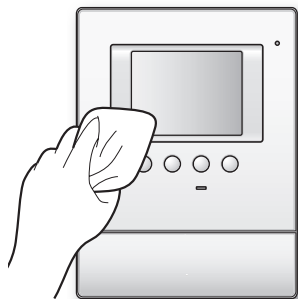

- 汚れがひどいときは、柔らかい布に水を含ませ、固く絞ってふいてください。

お願い

- お手入れに、アルコール類・みがき粉・粉せっけん・ベンジン・シンナー・ワックス・石油・熱湯などは使用しないでください。また、殺虫剤・ガラスクリーナー・ヘアスプレーなどをかけないでください。
(変色、変質の原因になります)

■ ドアホン親機 (モニター親機)

電 源	AC 100 V (50 Hz / 60 Hz)
消費電力	待ち受け時: 約 1.8 W 動作時 : 約 8 W
外形寸法 (mm) (高さ×幅×奥行)	183 × 138 × 26 (突起部除く)
質 量	約 375 g
使用環境条件	周囲温度: 0 °C ~ + 40 °C 湿度 : 90 %以下
画面表示	3.5 型 TFT カラー液晶ディスプレイ
通話方式	ハンズフリー方式
取付方法	露出壁掛け (壁掛け金具付属)
A 接点出力*	定格負荷: AC、DC 24 V / 0.3 A 以下 最小適用負荷: DC 5 V / 1 mA

* ドアホンの着信時、火災警報器の反応時に出力



■ ドアホン (カラーカメラ玄関子機)

電 源	ドアホン親機より供給
外形寸法 (mm) (高さ×幅×奥行)	131 × 99 × 36.5 (突起部除く)
質 量	約 200 g
使用環境条件	周囲温度 : - 10 °C ~ + 50 °C 湿度 : 90 %以下
取付方法	露出型: JIS 1 個用スイッチボックス (カバー付き) 適合
外観材質	難燃樹脂
最低被写体照度	1 ルクス (カメラから約 50 cm 以内)
照明方法	赤外線 LED

こんなとき(症状など)	原因と対応	ページ
<p>被写体が白黒(または青紫)っぽく映ったり、背景が緑っぽく映る</p>	<ul style="list-style-type: none"> ● 夜間など、ドアホンの周囲が暗くありませんか？ → ドアホンの周囲が暗くなると色味が落ちるため、被写体が白黒(または青紫)っぽく映ります。 また、外灯などで明るいところは緑っぽく映りますが、故障ではありません。 	—
<p>人の顔が暗く映る</p>	<ul style="list-style-type: none"> ● ドアホンを逆光になる位置に設置していると、来客の顔が暗く映り、識別しにくくなります。 → 逆光にならない位置に、設置してください。または、明るさの設定で、画面を明るく調節してください。(ただし、背景も白っぽくなります) 	14
<p>映像がはっきりしない ・焦点が合わない</p>	<ul style="list-style-type: none"> ● ドアホンのレンズカバーが汚れていませんか？ → 柔らかい乾いた布でふいてください。 ● ドアホンのレンズカバーが結露していませんか？ → 周囲の温度が常温に戻れば回復します。 	28
<p>映像全体が白っぽい、または黒っぽい</p>	<ul style="list-style-type: none"> ● 明るさの設定は適切ですか？ → 映像表示中に、明るさを調節してください。 	14
<p>映像が白っぽい、または白い縦筋や輪が表示される</p>	<ul style="list-style-type: none"> ● ドアホンのレンズに太陽光などの強い光が当たると、見えにくくなる場合があります。(故障ではありません) → 直接、太陽光が当たらない位置に設置してください。また、ドアホン全体の向きを変えることにより症状が軽減される場合があります。 	—
<p>画面の背景に、小さい黒点がある</p>	<ul style="list-style-type: none"> ● 太陽が映り込んでいませんか？ → 太陽が映ると、太陽の中心部が黒点に見ることがありますが、故障ではありません。 	—
<p>画面全体がちらつく</p>	<ul style="list-style-type: none"> ● ドアホンの近くに、蛍光灯など交流電灯の照明がありませんか？ → 周囲が暗くなってくると、照明によって画面がちらつくこと(フリッカー現象)があります。(故障ではありません) 	—

こんなとき(症状など)	原因と対応	ページ
モニター画面 録画再生で、録画日時が「--/--(-)--:--」になっている 夜間に録画されたドアホン画像が暗い	<ul style="list-style-type: none"> ● 日付・時刻が設定されていないときや、停電が約 10 分間続いたときは、このような表示になります。 → ドアホン親機で、日付・時刻を設定してください。 ● 夜間などは、ドアホンの画像表示に時間がかかるため、画像が表示される前に自動録画してしまうことがあります。 → ドアホン親機で、「録画開始時間」の設定を「遅い」にしてください。 	12 23
通話 通話が途切れるまたは、ほとんど聞こえない	<ul style="list-style-type: none"> ● 自分の周り、または通話相手の周りで、車や電車などが通る音、ペットの鳴き声、テレビの音、子供の泣き声など、大きい音がしていませんか？ → 周りの音が大きいと、通話が途切れることがあります。プレストーク通話に切り替えると、話しやすくなります。 	14
通話 相手に、こちらの声がまったく聞こえない(こちらには相手の音声聞こえる)	<ul style="list-style-type: none"> ● プレストーク通話になっていませんか？(プレトーク中 を表示) → プレストーク通話では 通話 を押している間だけ、相手にこちらの声が聞こえます。 	14
通話 音声応答がうまくいかない	<ul style="list-style-type: none"> ● 応答の音が小さかったり、「はい」などの声を長く(約 1 秒以上)伸ばしすぎると、うまく応答できません。 → 「ピッ」と鳴るまで、声の大きさや長さを変えて応答してみてください。 	13
通話 ドアホンの映像が映っているのに、ドアホン親機で通話や録画などの操作ができない	<ul style="list-style-type: none"> ● 電話 / ファクスで、すでにドアホン通話やモニターをしていませんか？ → 電話 / ファクスでドアホン通話やモニターをしているときは、ドアホン親機にも最大 3 分間映像が映りますが、通話や録画などの操作はできません。 	—

困ったとき

こんなとき(症状など)		原因と対応	ページ
通話	通話ができない	<ul style="list-style-type: none"> ●メニュー設定で「展示モード」が設定されている可能性があります。 ➔メニュー設定の「その他の設定」から「展示モード」を選び、設定を「しない」にしてください。 (設定のしかた ㊦ 22、23 ページ下) 	23
	呼出音が鳴らない	<ul style="list-style-type: none"> ●呼出音量が「切」になっていませんか？ ➔呼出音量「切」を解除してください。 	20
火災警報器	火災警報器が反応しているのに、ドアホン親機に通知されない ・通知音が鳴らない ・通知画面が出ない	<ul style="list-style-type: none"> ●配線に異常がある可能性があります。 ➔お買い上げの販売店にご相談ください。 	—
	操作終了時、ドアホン親機に「火災警報器が反応しました」と表示される	<ul style="list-style-type: none"> ●火災警報器が反応していないか、確認してください。 ●火災警報器が反応していない場合は、配線に異常がある可能性があります。 ➔お買い上げの販売店にご相談ください。 	26 —
その他	停電のとき使えますか？	<ul style="list-style-type: none"> ●使えません。ドアホン親機は、日付・時刻が初期値に戻ることがあります。 ➔戻ったときは、ドアホン親機の日付・時刻を設定してください。 	12
	正しく操作しても動かない 動作がおかしい	<ul style="list-style-type: none"> ●直らないときは、 と  を同時に約3秒間押してください。(リセット)※ ※録画した画像、登録した設定内容などは消えません。 	—
	ドアホン親機が動作しない ・映像が映らない ・呼出音が鳴らない ・音声が出ない	<ul style="list-style-type: none"> ●お買い上げの販売店にご相談ください。 	—

修理・お取り扱い・お手入れ
などのご相談は…

まず、お買い上げの販売店へ
お申し付けください

転居や贈答品などで
お困りの場合は…

- 修理は、サービス会社・販売会社の「修理ご相談窓口」へ！
- 使いかた・お買い物などのお問い合わせは、「お客様ご相談センター」へ！

修理を依頼される時

30～32ページに従ってご確認のあと、直らないときは、お買い上げの販売店へご連絡ください。

- **保証期間中は**
保証書の規定に従って、出張修理をさせていただきます。
- **保証期間を過ぎているときは**
修理すれば使用できる製品については、ご要望により修理させていただきます。下記修理料金の仕組みをご参照のうえ、ご相談ください。
- **修理料金の仕組み**
修理料金は、技術料・部品代・出張料などで構成されています。

技術料 は、診断・故障個所の修理および部品交換・調整・修理完了時の点検などの作業にかかる費用です。

部品代 は、修理に使用した部品および補助材料代です。

出張料 は、お客様のご依頼により製品のある場所へ技術者を派遣する場合の費用です。

お願い

- 停電などの外部要因により、録画、通話などにおいて発生した損害の補償については、当社はその責任を負えない場合もございますので、あらかじめご了承ください。

■ 保証書(別添付)

お買い上げ日・販売店名などの記入を必ず確かめ、お買い上げの販売店からお受け取りください。

よくお読みのあと、保管してください。

保証期間：お買い上げ日から本体1年間

■ 補修用性能部品の保有期間 **7年**

当社は、このテレビドアホンの補修用性能部品を、製造打ち切り後7年保有しています。

注) 補修用性能部品とは、その製品の機能を維持するために必要な部品です。

ご連絡いただきたい内容

製品名	テレビドアホン
品番	VL-SV30X
お買い上げ日	年 月 日
故障の状況	できるだけ具体的に



保証とアフターサービス よくお読みください (つづき)

ご相談窓口における個人情報のお取り扱い

パナソニック株式会社およびその関係会社は、お客様の個人情報やご相談内容、ご相談への対応や修理、その確認などのために利用し、その記録を残すことがあります。また、折り返し電話させていただくときのため、ナンバー・ディスプレイを採用しています。なお、個人情報を適切に管理し、修理業務などを委託する場合や正当な理由がある場合を除き、第三者に提供しません。お問い合わせは、ご相談された窓口にご連絡ください。

「メールでのお問い合わせ」などはホームページをご活用ください。

http://panasonic.co.jp/pcc/contact/inquiry/la_index.html

修理に関するご相談

パナソニック 修理ご相談窓口

ナビダイヤル(全国共通番号)

 **0570-087-087**

- 呼出音の前にNTTより通話料金の目安をお知らせします。
- 携帯電話・PHS・IP/光電話等、ナビダイヤルがご利用できない場合は、最寄りの修理ご相談窓口にご連絡ください。

使いかた・お買い物などのご相談

パナソニック お客様ご相談センター

365日/受付9時~20時

電話 フリーダイヤル  **0120-878-365**

■ 携帯電話・PHSでのご利用は… **06-6907-1187**

FAX フリーダイヤル  **0120-878-236**

Help desk for foreign residents in Japan
Tokyo (03)3256-5444 Osaka (06)6645-8787
Open: 9:00 - 17:30
(closed on Saturdays/Sundays/national holidays)

※電話番号をよくお確かめの上、おかけください。

パナソニック 修理ご相談窓口

● 地区・時間帯によって、集中修理ご相談窓口へ転送させていただく場合がございます。

北海道地区

札幌 札幌市厚別区厚別南 2丁目17-7 ☎ (011)894-1251	帯広 帯広市西20条北 2丁目23-3 ☎ (0155)33-8477
旭川 旭川市2条通16丁目 1166 ☎ (0166)22-3011	函館 函館市西桔梗 589番地241(函館 流通卸センター内) ☎ (0138)48-6631

東北地区

青森 青森市大字浜田 字豊田364 ☎ (017)775-0326	宮城 仙台市宮城野区扇町 7-4-18 ☎ (022)387-1117
秋田 秋田市外旭川 字小谷地3-1 ☎ (018)868-7008	山形 山形市平清水1丁目 1-75 ☎ (023)641-8100
岩手 盛岡市厨川5丁目 1-43 ☎ (019)645-6130	福島 郡山市亀田1丁目 51-15 ☎ (024)991-9308

※電話番号をよくお確かめの上、おかけください。

パナソニック 修理ご相談窓口

• 地区・時間帯によって、集中修理ご相談窓口へ転送させていただきます場合がございます。

首都圏地区	
栃木 宇都宮市上戸祭 3丁目3-19 ☎ (028)689-2555	東京 東京都世田谷区宮坂 2丁目26-17 ☎ (03)5477-9780
群馬 前橋市箱田町325-1 ☎ (027)254-2075	山梨 甲府市宝1丁目 4-13 ☎ (055)222-5822
茨城 つくば市筑穂3丁目 15-3 ☎ (029)864-8756	神奈川 横浜市港南区日野 5丁目3-16 ☎ (045)847-9720
埼玉 桶川市赤堀2丁目4-2 ☎ (048)728-8960	新潟 新潟市東区東明 1丁目8-14 ☎ (025)286-0180
千葉 千葉市中央区末広 5丁目9-5 ☎ (043)208-6034	

中国地区	
鳥取 鳥取市安長295-1 ☎ (0857)26-9695	浜田 浜田市下府町327-93 ☎ (0855)22-6629
米子 米子市米原4丁目 2-33 ☎ (0859)34-2129	岡山 岡山市田中138-110 ☎ (086)242-6236
松江 松江市平成町 182番地14 ☎ (0852)23-1128	広島 広島市西区南観音 1丁目13-5 ☎ (082)295-5011
出雲 出雲市渡橋町416 ☎ (0853)21-3133	山口 山口市小郡下郷 220-1 ☎ (083)973-2720

中部地区	
石川 金沢市横川13丁目20 ☎ (076)280-6608	愛知 名古屋市瑞穂区 塩入町8-10 ☎ (052)819-0225
富山 富山市根塚町1丁目 1-4 ☎ (076)424-2549	岐阜 岐阜市中鷺4丁目42 82 ☎ (058)278-6720
福井 福井市問屋町2丁目14 ☎ (0776)21-0622	高山 高山市花岡町3丁目 82 ☎ (0577)33-0613
長野 松本市寿北7丁目3-11 ☎ (0263)86-9209	三重 津市久野村町 字山神421 ☎ (059)254-5520
静岡 静岡市葵区千代田 7丁目7-5 ☎ (054)287-9000	

四国地区	
香川 高松市勅使町152-2 ☎ (087)868-6388	高知 高知市仲田町2-16 ☎ (088)834-3142
徳島 徳島市沖浜2丁目36 ☎ (088)624-0253	愛媛 愛媛県伊予郡砥部町 八倉75-1 ☎ (089)905-7544

近畿地区	
滋賀 栗東市霊仙寺1丁目 1-48 ☎ (077)582-5021	奈良 大和郡山市筒井町 800番地 ☎ (0743)59-2770
京都 京都市伏見区竹田 中川原町71-4 ☎ (075)646-2123	和歌山 和歌山市中島499-1 ☎ (073)475-2984
大阪 大阪市城東区関目 2丁目15-5 ☎ (06)6359-6225	兵庫 神戸市須磨区弥栄台 3丁目13-4 ☎ (078)796-3140

九州地区	
福岡 春日市春日公園 3丁目48 ☎ (092)593-9036	宮崎 宮崎市本郷北方 字草葉2099-2 ☎ (0985)63-1213
佐賀 佐賀市鍋島町大字 八戸字上深町3044 ☎ (0952)26-9151	熊本 熊本市健軍本町12-3 ☎ (096)367-6067
長崎 長崎市東町1919-1 ☎ (095)830-1658	天草 天草市港町18-11 ☎ (0969)22-3125
大分 大分市萩原4丁目 8-35 ☎ (097)556-3815	鹿児島 鹿児島市与次郎 1丁目5-33 ☎ (099)250-5657
	大島 奄美市名瀬朝仁町11-2 ☎ (0997)53-5101

沖縄地区	
沖縄 浦添市城間4丁目23-11 ☎ (098)877-1207	

所在地、電話番号が変更になることがありますので、あらかじめご了承ください。

0608

Parts Descriptions

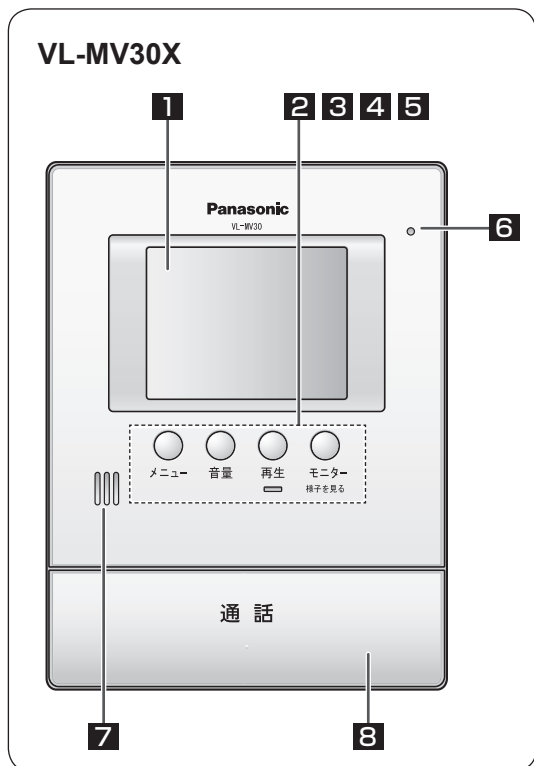

- 1** Display
- 2** Function button
メニュー
- 3** Volume button
音量
- 4** Playback/REC button
再生
 Playback indicator
- 5** Monitor button
モニター
- 6** Microphone
- 7** Speaker
- 8** Talk button

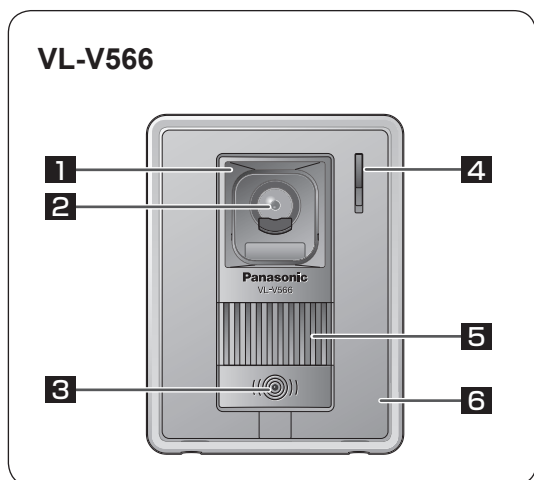

- 1** Lens cover
- 2** Camera lens
- 3** Call button & indicator
- 4** Microphone
- 5** Speaker
- 6** Panel

Basic Operations

- The number after the button shows the location of the button described in the previous page.

■ To answer a door call

When the ringer tone is heard and the display turns ON, press  (8).

■ To monitor outside image

Press  (5).

(To talk to the visitor, press .)

■ To record the displayed image

Press  (4) while the image is displayed.

■ To play back a recorded image

Press  .

● To play back another image continuously

Press  (3).

- 本機は日本国内用です。国外での使用に対するサービスはいたしかねます。
- This product is designed for use in Japan.
Panasonic cannot provide service for this product if used outside Japan.



困った
とき

さくいん

A～Z 行

Quick Reference Guide... 36, 37

あ 行

明るさを変える..... 14
位置表示ランプ..... 9
移接点アダプタ..... 24, 27
インターホン..... 24, 27
液晶ディスプレイ(モニター画面).. 10
応答する..... 13
お客様ご相談センター..... 34
お手入れ..... 28
音声応答..... 13, 22
音量(音の大きさ)を変える.. 14, 20

か 行

回転灯..... 24, 27
ガイド消去..... 11
火災警報器..... 24, 26, 27
画像
●自動更新..... 16
●再生..... 18
画像全消去..... 23
カメラレンズ..... 9
繰り返し呼出..... 22

さ 行

再生..... 18
再生ランプ点滅..... 23
システム構成図..... 24
自動更新(画像)..... 16
自動録画..... 16
修理ご相談窓口..... 34, 35
手動録画..... 17
受話音量..... 14

さ 行

仕様..... 29
スピーカー
●ドアホン..... 9
●ドアホン親機..... 10
設定の初期化..... 23
操作ガイド..... 11
操作ガイド表示..... 23
増設モニター..... 24, 25, 27
相談窓口..... 34, 35

た 行

ただいまコール..... 9
展示モード..... 23
ドアホン(カラーカメラ玄関子機).. 9
ドアホンアダプター..... 24, 27
ドアホン親機(モニター親機)..... 10
ドアホンモニター..... 15

な 行

日時設定..... 12

は 行

光るチャイム..... 24, 27
日付・時刻を合わせる..... 12
プレストーク通話..... 14
別売品・推奨品一覧..... 27
保証とアフターサービス..... 33
ボタンガイド..... 11

ま 行

マイク
●ドアホン..... 9
●ドアホン親機..... 10

ま 行

水抜き穴.....	9
メニュー設定一覧.....	22, 23
メロディサイン.....	24, 27
モニター(様子を見る).....	15
モニター画面(液晶ディスプレイ) ..	10

や 行

呼出音(種類を変える).....	21, 22
呼出音増設用スピーカー	24, 27
呼出音量	20

ら 行

リセット	32
レンズカバー	9
録画	
● 自動録画.....	16
● 録画の自動更新	16
● 手動録画.....	17
録画開始時間	23
録画日時	19
録画日時表示	23
録画番号	19

■ 本機は日本国内用です。国外での使用に対するサービスはいたしかねます。
 ■ This product is designed for use in Japan.
 Panasonic cannot provide service for this product if used outside Japan.

■ 別売品は 27 ページをご覧ください。

愛情点検 長年ご使用のテレビドアホンの点検を！

	<p>こんな症状はありませんか</p> <ul style="list-style-type: none"> ● こげくさい臭いや異常な音、振動がする。 ● 日付・時刻の表示が大幅にくるうことがある。 ● その他の異常や故障がある。 	<p>このような症状のときは、使用を中止し、故障や事故防止のため、必ず販売店に点検をご相談ください。</p>
---	---	--

便利メモ (おぼえのため、記入されると便利です)

販売店名	電話() —
------	---------------------

**パナソニック コミュニケーションズ株式会社
 コミュニケーションネットワークカンパニー**

〒 812-8531 福岡市博多区美野島 4 丁目 1 番 62 号

© 2008 Panasonic Communications Co., Ltd. All Rights Reserved.



SV30X

PNQX1313YA SV0408YH1108