

取扱説明書 洗面化粧台

品番一覧

本体キャビネット	GQM □□ KSCW (7)
1面鏡	GQM □□ K1(S/N)MK
3面鏡	GQM75K3SMK

※□□：サイズ品番、(7)：寒冷地仕様
(S/N)：くもり止め加工（あり/なし）

洗面ドレッシング [エムライン]

MLine



もくじ

各部のなまえ	2
安全上のご注意	3
使用上のお願い	5
使いかた	6
お手入れ	8
このようなときはQ&A	11
仕様	14
保証書	15
保証とアフターサービス	裏表紙

このたびは、洗面化粧台をお買い上げいただき、
まことにありがとうございます。

- 水栓は、水栓に付属の取扱説明書をご参照ください。
- 取扱説明書をよくお読みのうえ、正しく安全にお使いください。
- ご使用前に「安全上のご注意」（3～5ページ）を、必ずお読みください。
- 保証書は「お引渡し日・販売店名」などの記入を確かめ、大切に保管してください。

保証書付き

各部のなまえ

1面鏡

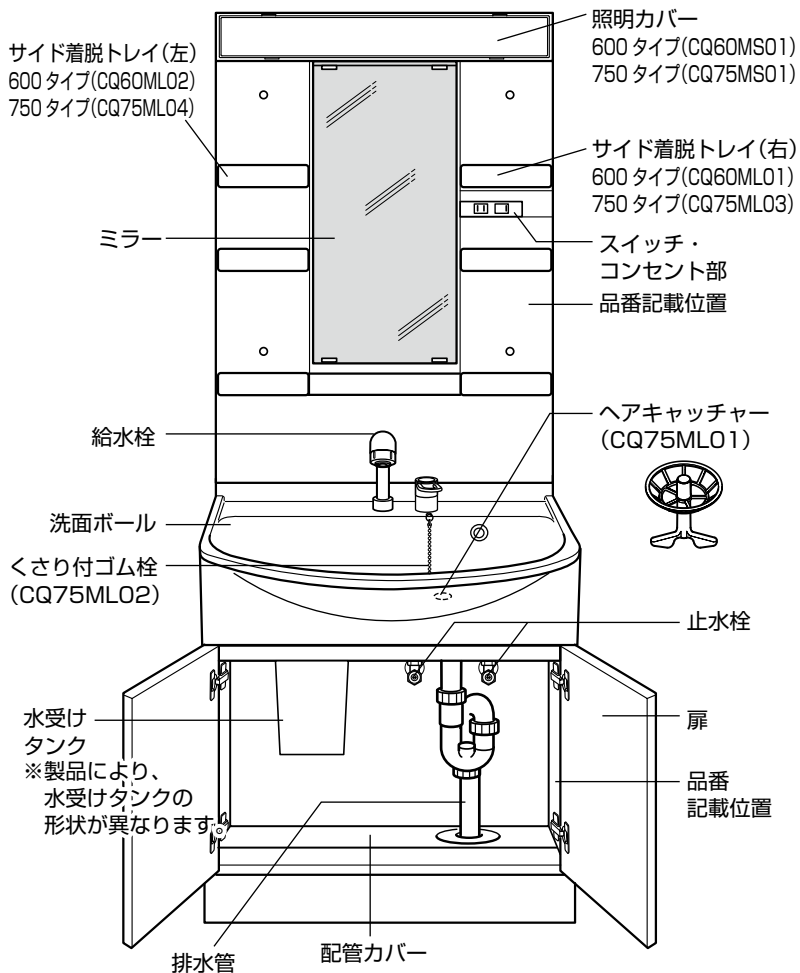

()内のCQではじまる品番は、補修部品の品番です。



水栓

シングルレバーシャワー混合水栓

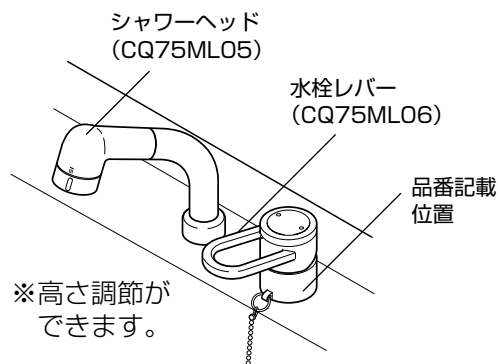

スイッチ・コンセント部

1面鏡

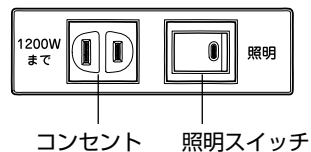

3面鏡

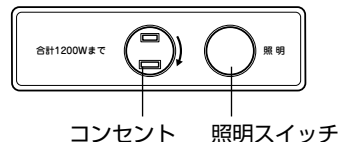

各部のなまえ

3面鏡

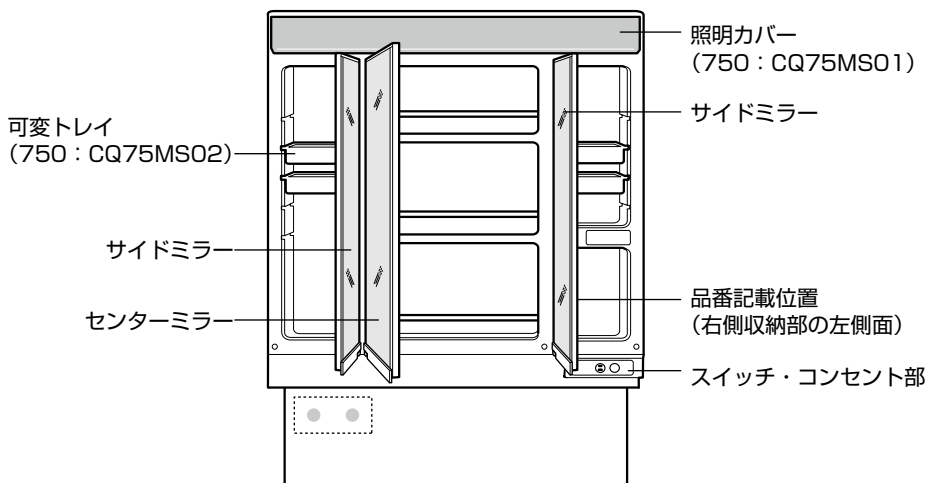

●エチケットケース (別売)

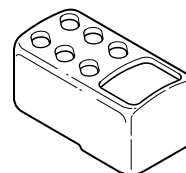

(CQ61AM10X)



※ [] 部の凹み(2か所)はオプション品を設置する場合の目印です。

安全上のご注意



必ずお守りください

◎人への危害、財産の損害を防止するため、必ずお守りいただくことを説明しています。

■ 誤った使い方をしたときに生じる
危害や損害の程度を区分して、説明しています。



 警告	「死亡や重傷を負うおそれがある内容」です。
 注意	「軽傷を負うことや、財産の損害が発生するおそれがある内容」です。

■ お守りいただく内容を、
次の図記号で説明しています。

 禁止	してはいけない内容です。
 必ず守る	実行しなければならない内容です。

警告

■ 共通

 禁止	<ul style="list-style-type: none">● 分解・修理・改造をしない 感電や故障の原因となることがあります。● この製品の全てのコンセントの合計使用電力は1200Wをこえない 合計1200Wをこえた場合、コードが発熱して火災のおそれがあります。● スイッチ・コンセントに水をかけたりぬれた手でさわったりしない スイッチ・コンセントがぬれた場合、感電や漏電のおそれがあります。	<ul style="list-style-type: none">● 照明に水・湯をかけない ※とくに蛍光灯使用時は、絶対にしないでください。 感電や漏電、ミラー割れにより、けがをするおそれがあります。● 電源コードを束ねたまま使わない コードが発熱して、火災のおそれがあります。● ぬれた手で、電源プラグの抜き差しはしない 感電の原因となります。
	 必ず守る	<ul style="list-style-type: none">● 蛍光灯を交換する場合は、照明スイッチを切ってから行う 感電のおそれがあります。● 電動歯ブラシなどの充電式器具以外は、電源プラグを抜いて収納する スイッチの切り忘れなどによる発熱や火災のおそれがあります。

注意

■ 共通

 禁止	<ul style="list-style-type: none">● 天袋の棚などに物をのせすぎない 落下事故やけがの原因となります。 <table border="1"><tr><td>ミラー棚</td><td>1kg以下</td></tr><tr><td>サイドキャビネット棚</td><td>5kg以下</td></tr><tr><td>本体用天袋固定棚</td><td>10kg以下</td></tr><tr><td>サイドキャビ用天袋棚</td><td>5kg以下</td></tr></table>	ミラー棚	1kg以下	サイドキャビネット棚	5kg以下	本体用天袋固定棚	10kg以下	サイドキャビ用天袋棚	5kg以下	<ul style="list-style-type: none">● 扉・ミラー扉や取っ手にぶら下がったり、もたれるなど、大きな負荷をかけない 扉が外れて、けがをするおそれがあります。● 固形または粉末の塩素系洗剤、漂白剤は使ったり、近づけたりしない ※水や湿気に反応して発生するガスがステンレスなどの金属やゴムの腐食・劣化の原因となります。保管の場所や方法に十分注意してください。その他の洗剤・漂白剤は使用上の注意をよく読んでお使いください。
	ミラー棚	1kg以下								
サイドキャビネット棚	5kg以下									
本体用天袋固定棚	10kg以下									
サイドキャビ用天袋棚	5kg以下									
	<ul style="list-style-type: none">● 扉を大きく開けすぎると、無理な力をかけない 扉が外れて、けがをするおそれがあります。● 照明カバーやミラーキャビネット、天袋の上に物を、のせない 落下事故のおそれがあります。									

安全上のご注意



必ずお守りください

⚠ 注意



■ 共通

 必ず守る	<ul style="list-style-type: none">● 組み込まれる機器・水栓金具などについては、それぞれの取扱説明書および製品本体に表示されている事項を守る 使い方を誤ると、思わぬ事故や故障の原因になることがあります。● 製品が破損したらすぐに取り替え修理を依頼する 落下のおそれや、破損した部位でけがをすることがあります。	<ul style="list-style-type: none">● 棚ダボ・トレイは確実に奥まで差し込む 棚板、トレイが落下して、けがをすることがあります。● 薬剤、洗剤類はそれぞれの注意表示に従う 破損して、けがをすることがあります。● 製品に化粧品・除光液がついた場合、すぐにふきとる 製品が変形・破損して、けがをすることがあります。 ※ミラーキャビネットに化粧品を収納する場合は、可変トレイの上に置いて収納してください。
---	--	---

■ 洗面ボール

 禁止	<ul style="list-style-type: none">● 水栓から湯水を出したままにしない 水漏れ・水あふれの拡大損害の原因となります。● 洗面ボールに固いものを落とさない 破損して、けがをすることがあります。● 排水口に直接指を入れて清掃しない 内部の突起などでけがをすることがあります。	<ul style="list-style-type: none">● 洗面ボールにシンナーなどの有機溶剤、強酸、強アルカリ性洗剤やトイレ用洗剤を流さない 排水栓・排水管が破損し、水漏れのおそれがあります。● 洗面ボール、木製カウンターの上に乗らない 洗面ボール、カウンターが破損し、けがをすることがあります。
 必ず守る	<ul style="list-style-type: none">● ボールへ水をためるときは、水の出し方をストレート吐水にする シャワー吐水でされた場合、波うちにより手前から水がこぼれるおそれがあります。	<ul style="list-style-type: none">● つけおき洗い洗濯をする場合、ためた水の量を調整し、水があふれないようにする あふれた水で、床・壁をぬらす原因となることがあります。

■ シャワーホース・排水トラップ

 禁止	<ul style="list-style-type: none">● シャワーホースやホース引出し口、ミラーと本体の接続部に直接湯水をかけない 水漏れのおそれがあります。 ※シャワーホルダーから水受けタンク内にたまった水は定期的に抜いてください。水受けタンクの取り外しかたは、P.10 をご参照ください。	<ul style="list-style-type: none">● 長期間シャワーホース内に滞留した水を飲用しない 長期間滞留した水は飲用に適さない場合がありますので、生活雑水に使用してください。● 清掃時に排水トラップ・封臭栓を取り外さない 水漏れ・拡大損害の原因となります。
 必ず守る	<ul style="list-style-type: none">● 凍結が予想される際は、配管の水抜き操作を行う 凍結破損で水漏れし、拡大損害のおそれがあります。 ※操作についてくわしくは水栓に同梱している取扱説明書をお読みください。● 水受けタンクを定期的（月1回以上）に確認し、水がたまったら、水を捨てる 漏水のおそれがあります。※ 1/3 程度水がたまりましたら水を捨ててください。	<ul style="list-style-type: none">● U管の清掃後、水抜きキャップを確実に締める（水抜きキャップは手締めする） 取り付け後、水漏れがないか確認する 水漏れ・拡大損害の原因となります。

■ 本体キャビネット

 必ず守る	<ul style="list-style-type: none">● 扉の開閉時、収納物が排水栓・止水栓に当たらないか確認する 排水栓・止水栓に収納があたる場合、閉めた際に、排水栓・止水栓を変形させ、水漏れのおそれがあります。	<ul style="list-style-type: none">● 扉を開閉する時は、周囲の物に当たらないよう気をつける 扉をぶつけて、破損したり、けがをすることがあります。
---	--	---

■ 照明器具

 禁止	<ul style="list-style-type: none">● 点灯中および消灯直後に蛍光灯にさわらない やけどをすることがあります。	 必ず守る	<ul style="list-style-type: none">● 照明カバーは確実に固定し、がたつきのないことを確認する 照明カバーの落下の原因となります。
---	---	---	---

⚠ 注意

■ミラーキャビネット



禁止

- ながし丁番には、潤滑油をささない
ミラーサッシなどが割れて、ミラーが落下し、けがをするおそれがあります。
- ミラーに手をついたり、もたれたりしない
ミラーが割れて、けがをするおそれがあります。
- ミラー扉の開閉時のがたつきが大きくなったり、ミラーサッシが破損したりした場合は、使用をやめる
ミラー扉が外れて、けがをするおそれがあります。



必ず守る

- 洗顔・洗髪は必ずミラー扉を閉めて行う
ミラー扉を開いた状態でおこなうと、ミラー扉に頭があたり、けがをするおそれがあります。

使用上のお願い

■共通

- ミラーキャビネットに塩ビ製吸着盤を長時間付けない
吸着盤に含まれる成分により、変形・変色するおそれがあります。
- 木部に水をかけたり、ぬれたまま放置しない
ふくれや変形の原因となります。
- 破損・収納不良の原因となるので、シャワーホースを無理に引っばらない
※シャワーホースがもどらなくなった場合は、キャビネットを開けて、水受けタンクの中にシャワーホース・ジャバラホースを引きもどしてください。
- 化粧品・除光液・毛染液・メイクおとし(クレンジング)がついた場合はすぐにふきとる
変色・変形・破損の原因となります。
※化粧品が本体に付着すると、変色・破損することがあります。
- 本体キャビネットの底板がたわんだり、破損するおそれがあるので、収納重量規定：10kg (均等荷重)を必ず守る
配管カバー部分には特に集中して物を置かないでください。
- 使用環境や汚れの種類、洗剤やハンドソープなどによっては、汚れが落ちにくい場合があります。
- ストープ、ヒーターなどを近づけない
変形・変色の原因となります。
- ぬれたタオルをかけない
乾いたタオルをかけてください。
- ヘアドライヤーの熱風を直接当てない
変形・変色の原因となります。
- ミラーの水滴はすぐにふきとる
ミラーの腐食の原因となります。
- 漏水や変色・破損・表面劣化の原因となるので、有機溶剤、強酸・強アルカリ性洗剤、トイレ用洗剤は使用しない
- 製品表面に傷がつくおそれがあるので、研磨剤入りの洗剤やナイロンたわしなどでの清掃はしない
- 直射日光が当たる場合は、必ずカーテンなどでさえぎる
変色の原因となります。
- 金属類を放置しない
ヘアピン・カミソリなどを放置しないでください。

■洗面ボール

- お手入れの際に金属のたわしや硬いスポンジ、研磨剤入り洗剤、歯みがき粉などを使用しない
洗面ボール表面に傷が付いて、汚れが落ちにくくなるおそれがあります。
- 水を長時間ためる場合は洗面器などを使用する
水を長時間ボールに直接ためたままにしておくと、水が少しずつ抜けて水位が下がります。
- つけおき洗い洗濯をする場合、溜めた水の量を調整してあふれないようにする
ボールからあふれた水が床・壁をぬらす原因となります。
- 洗面ボール内で刃物や先端が鋭利なものを使用しない
傷の原因となります。

■ミラー・くもりシャットミラー

- 水滴はすぐにふきとる
ミラーの腐食の原因となります。

くもりシャットミラーについては → P.9 参照

使いかた

● 水・お湯を使う

※詳しい取り扱い方法は水栓の取扱説明書を参照してください。

シングルレバーシャワー混合水栓

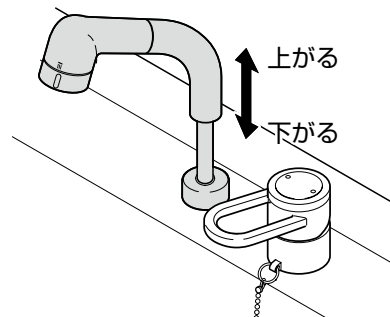
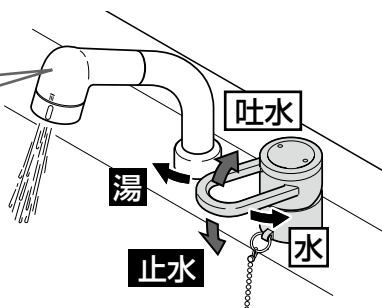

ホルダーはリフトアップできます。

ストレート／シャワーの切り替え

散水板を右側に回すとストレート吐水、左側に回すとシャワー吐水に切り替わります。

シャワーの出かたが乱れた場合は吐水口を点検してください。

シャワー用穴にごみがつまってないか、確認する。
(お手入れ方法はP.12を参照してください。)

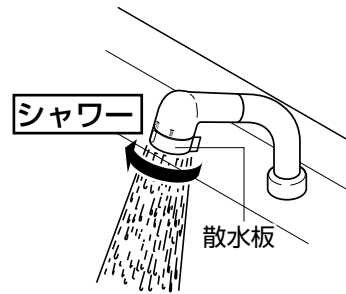
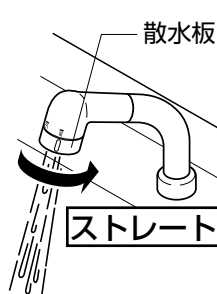

給湯器がガス瞬間湯沸かし器の場合

- 1 流量を全開にする。
- 2 瞬間湯沸かし器の温度調節を“高”にする。

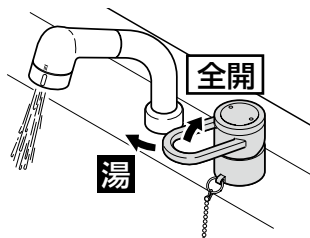

使いかた

● 照明を点灯する

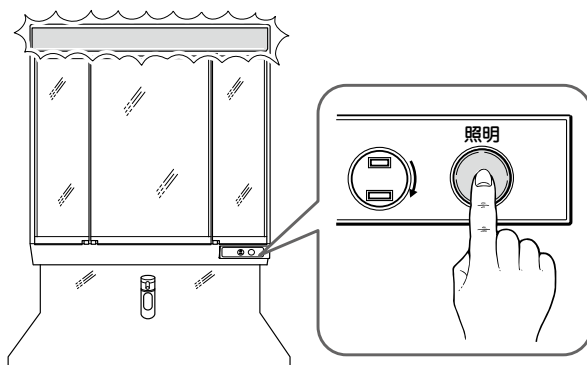

● コンセントを使う

※3面鏡のコンセントは回転式です。

- 1 軽く差し込む。
- 2 右に回す。
- 3 奥まで差し込む

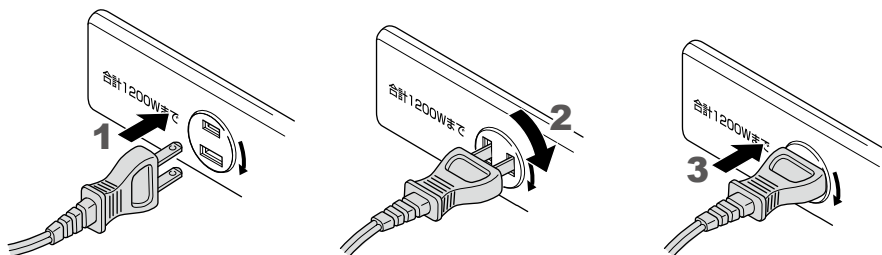

● トレイを使う

3面鏡 ※トレイは、取り外して洗うことができます。

可変トレイ

手前方向に引いて取り外す。
※収納物の高さに合わせて、位置を変えられます。

⚠ 注意



禁止

- 可変トレイには1kg以上、物をのせない
落下事故・けがの原因となります。

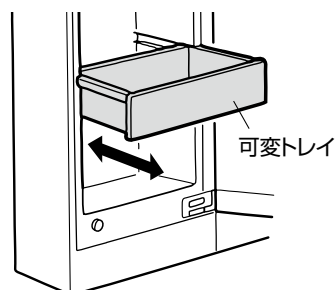

クレンジングトレイ

クレンジングジェルや除光液、マニキュアなどの化粧品を置いて収納する。
※よく使う場所に合わせて、自由に置き場所を変えられます。

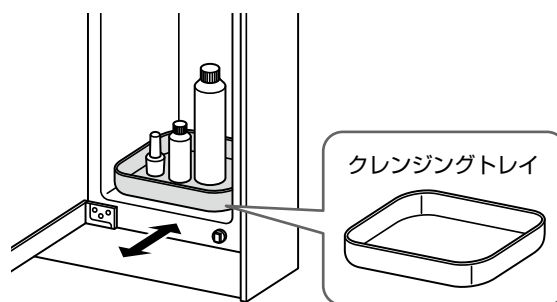

使
い
か
た

1面鏡 ※トレイは、取り外して洗うことができます。

着脱トレイ

- 1 中指・薬指の先端で、下方へ軽く押しながら、
- 2 親指で、棚の先端を上方へ上げて取り外す。

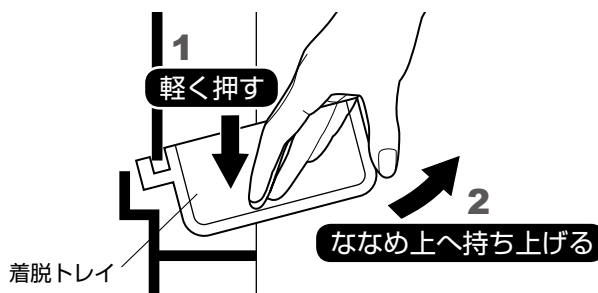

お手入れ

日常のお手入れ

スポンジ、柔らかいきれいな布に水で5倍に薄めた中性洗剤をしみ込ませてふきとる。

スポンジ



柔らかい布



お願い

- ・表面がおかされたり、変色するおそれがありますので、清掃するとき、シンナーなどの有機溶剤、強酸、強アルカリ性洗剤、浴室用洗剤やトイレ用洗剤を使用しないでください。
- ・表面を傷つけますので、研磨剤入り洗剤やナイロンたわしなどは使用しないでください。



ヘアキャッチャー

週1度 歯ブラシなどで清掃する。

ヘアキャッチャー

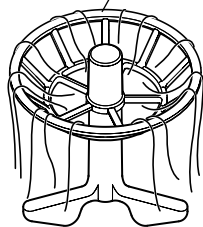

ヘアキャッチャーは、ごみの流出による排水管のつまり防止と、コンタクトレンズなどの流出防止のための部品です。



⚠ 注意



- ヘアキャッチャーにたまったごみは取り除く水がボールからあふれ出す原因となります。

排水口

週1度 歯ブラシでこすり落とす。



⚠ 注意



- 排水口に直接指を入れて清掃しない内部の突起などでけがをするおそれがあります。

ミラー・くもりシャットミラー

週1度

水で5倍に薄めた無色透明な食器用洗剤（中性）をつけた柔らかいきれいな布で軽くふく。
 ※「くもりシャットミラー」はミラーの表面に水あかななどの汚れがつくとくもり止め効果が低下します。



指先で強くこすらないでください。

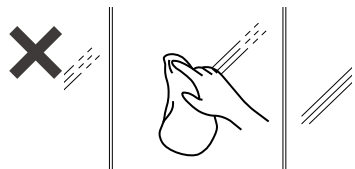

下記の洗剤や道具はミラーの表面を傷つけるおそれがあります。使用しないでください。



✕ 使えない洗剤・道具

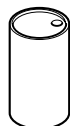

クレンザー

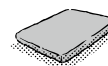

ナイロンたわし



汚れた布

- より効果の高い「くもりシャットミラー専用洗剤」（品番：GQD11KS2）も用意しております。ハイ・パーツショップ（裏表紙）にお電話でご相談ください。
- ミラー表面に傷がついた場合や変色（着色）した場合は補修できません。部品の交換（有料）になります。修理ご相談窓口（裏表紙）にお電話でご相談ください。

■使用上のご注意（ミラー・くもりシャットミラー）

- 「くもりシャットミラー」は、ヒーターを使わないくもりにくいミラーです。ミラーの表面の「柔らかい樹脂膜」が細かな水滴を吸収してくもりを押さえます。
- 液体うがい薬・毛染液・化粧品などを付着させない
付いた場合、ぬれたタオルですぐにふき取ってください。くもり止め効果の低下や変色・変形の原因になります。（P.13 参照）
- ミラー表面に、テープ・シール・ジェル状の飾り、吸盤などを貼らない。
ミラー表面が変色（着色）したり、粘着材によりくもり止め効果がなくなります。
- お風呂の蒸気などを急激に付着させない
一時的にくもりが発生することがあります。
- 蒸気が触れ続けるような使用はやめる
くもりが発生する場合があるので、ミラー表面をきれいなタオルでふいてください。
- 傷が付いたところを強くこすらない
傷の部分から樹脂膜がはがれるおそれがあります。
- 3面鏡のサイドミラー
一般のミラーを使用しています。汚れがついた場合、水で5倍に薄めた無色透明な食器用洗剤（中性）をつけた柔らかいきれいな布で軽くふいてください。

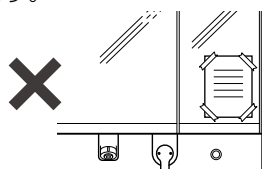

くもりシャットミラーとは

3面鏡・両開き3面鏡のセンターミラーと1面鏡のミラーには、くもりにくい「くもりシャットミラー」を使用しています。

しくみ

「くもりシャットミラー」は、ミラー表面の「柔らかい樹脂膜」が細かな水滴を吸収してくもりをおさえます。

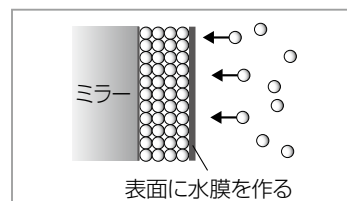
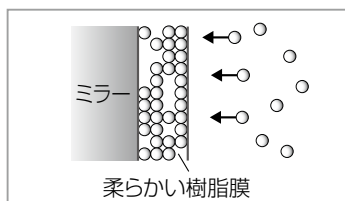
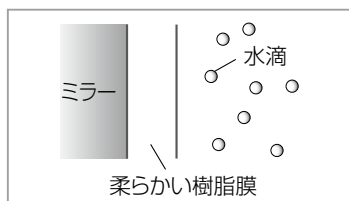

お風呂上がりの湿気（水蒸気）が、洗面所内に放出されます。冬場などお風呂の水蒸気が急激に付着すると一時的にくもりが発生することがあります。

端部凹凸について

「くもりシャットミラー」はミラー表面が「柔らかい樹脂膜」のためミラーの端部に凹凸があります。

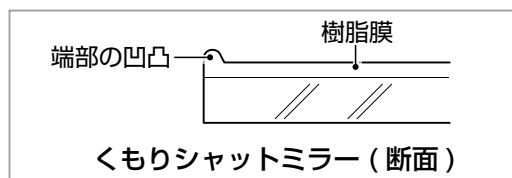
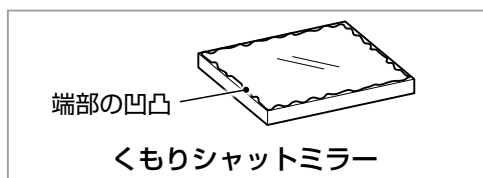

水受けタンク

月1度

たまっている水を捨てる。

※水受けタンクは、シャワーホースからのつたい水を受けたりホース接続部の劣化による漏れ水を受けるためのものです。

⚠ 注意



必ず守る

- 水受けタンクを定期的（月1回以上）に確認し、水がたまったら、水を捨てる漏水のおそれがあります。
※ 1/3 程度水がたまりましたら水を捨ててください。

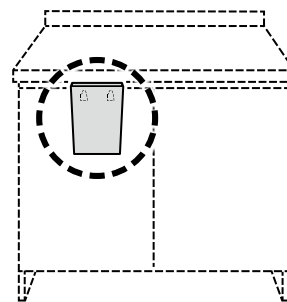

※製品により、水受けタンクの形状が異なります。

取り外しかた

- 1 水受けタンクを上方に持ち上げ、ねじから外す。
- 2 水受けタンクを手前に移動させる。

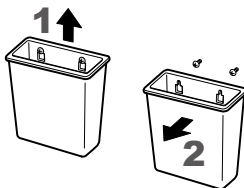

※取り付けは、取り外しと逆の手順で行ってください。

シャワーホースを数回引き出し、水受けタンクの取付状態が安定し、がたつかないことを確認してください。（シャワーホースの動きに合わせて水受けタンクが傾くことがありますが、異常ではありません。）

「自分でできるメンテナンス」については、ホームページで詳しくご紹介しています。
<http://sumai.panasonic.jp/>

このようなときはQ&A

Q 蛍光灯が点灯しない

A1 蛍光灯の角度を確認し、直す

- 1 照明カバーの上面と下面を軽くつかむ。
- 2 まっすぐ取り外す。
- 3 蛍光灯の角度を直す。

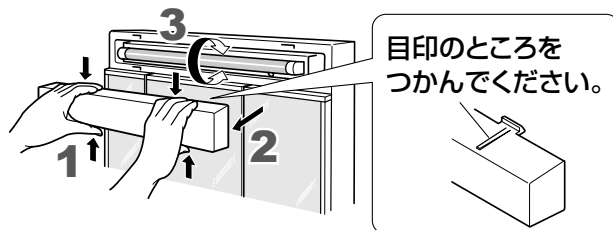

↓ それでも点灯しなければ

A2 蛍光灯を交換する

蛍光灯

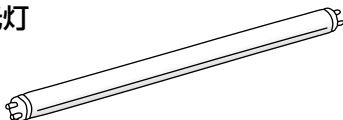

3面鏡 家庭用直管蛍光灯・スタータ形
20形 管長 580mm

1面鏡 家庭用直管蛍光灯・スタータ形
600タイプ：15形 管長 436mm
750タイプ：20形 管長 580mm

注意



必ず守る

- 照明カバーは確実に固定し、がたつきのないことを確認する。照明カバーの落下の原因となります。

Q 排水（水抜け）の流れが悪い（水がボールからあふれ出す原因となります。）

A1 ヘアキャッチャーのごみを取り除く

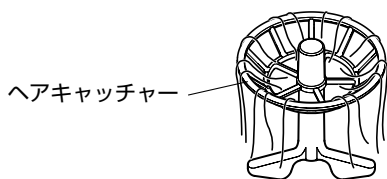

↓ それでも悪ければ

A2 U管のごみを取り除く

※水抜きキャップをゆるめた際、U管に残っている水が出るため、洗面器など水を受けるものを用意してください。

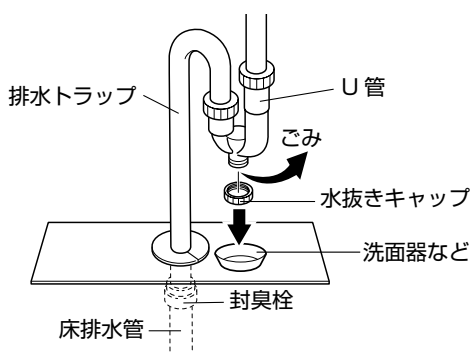

注意



禁止

- 清掃時に排水トラップ・封臭栓を取り外さない。水漏れ・拡大損害の原因となります。



必ず守る

- U管の清掃後、水抜きキャップを確実に締める（水抜きキャップは手締めする）取り付け後、水漏れがないか確認する。水漏れ・拡大損害の原因となります。

Q シャワーホルダーが回転する

A1 吐水口を真下に向けて、シャワーヘッドをシャワーホルダーに固定する

A2 シャワーホースのねじれを戻す

- 1 シャワーヘッドを引き出す。
- 2 シャワーヘッドを持ちながら、もう片方の手でシャワーホースのねじれを戻す。

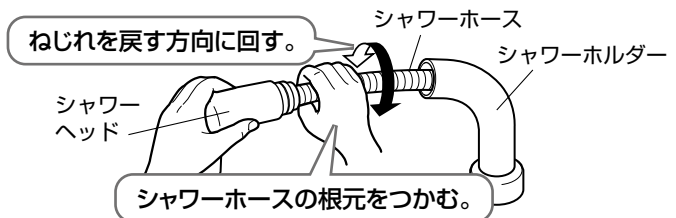

A3 止水栓を絞って流量調整する

※流量の目安：8～10L/min

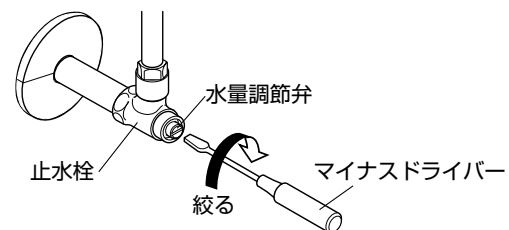

Q 水の出が悪い

A1 止水栓を開く

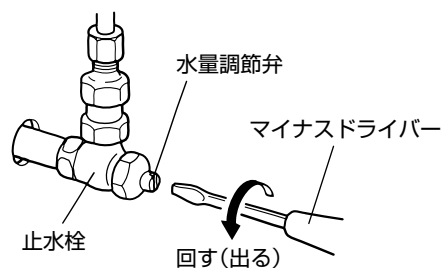

A2 吐水口を清掃する

ブラシで散水板やストレーナーを水洗いし、ごみや汚れを取り除いてください。

お願い
・散水板を強く押さないでください。
変形・破損のおそれがあります。

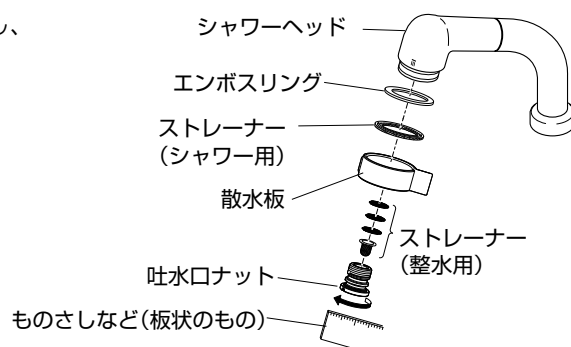

Q くもりシャットミラーのくもり止めの効果が落ちてきた

A くもりシャットミラーは、表面に水アカなどの汚れが付くとくもりやすくなります（お手入れ方法は P.9 を参照してください。）

Q くもりシャットミラーにうがい液などの色がついてしまった

A 一度色が付いてしまうと取れません（特に毛染液）ただし、濃さや時間によっては取れる場合があります

1 ミラー表面のうがい液や毛染液などが付いたところを無色透明な食器用洗剤（中性）を5倍に薄め、きれいな布に付けて、軽くふく。（指先などで強くふかない。）

2 無色透明な食器用洗剤（中性）を5倍に薄めたものをコットンに含ませ、液（色）の付いたところに貼り付ける。

3 その上をラップフィルムでおおう。

4 約1時間放置後、ラップフィルム・コットンを取り外し、水をふくんだきれいな布でふく。

5 2～4 を繰り返す。

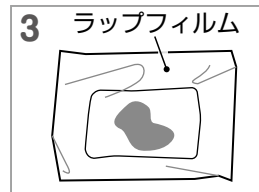
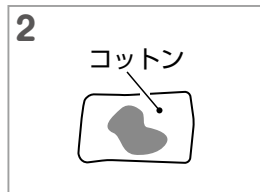
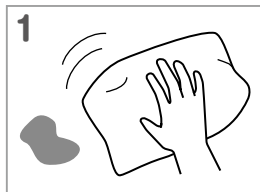

※汚れが取れない場合、部品の交換（有料）になります。修理ご相談窓口（裏表紙）にお電話でご相談ください。

Q 扉・ミラー扉が傾いたり、がたついている

A 丁番ねじを締め直す

⚠ 注意



● 扉が傾いたり、がたついているときは、丁番ねじを締め直す
扉が落下して、けがをするおそれがあります。

扉の状態	左右に傾いた	扉が前後に傾いた	扉が下がってきた
調整方法	<p>プラスドライバー</p> <p>丁番</p>	<p>丁番</p>	<p>丁番</p>
	①を回すと矢印の方向に動く	②をゆるめて扉を前後に移動させ、しっかり締める	③をゆるめて扉を上下に移動させ、しっかり締める

上記内容を確認しても不具合が直らないときは、お買い求めの販売店・工事店または裏表紙の窓口にご連絡ください。

仕 様

■ 本体キャビネット

部 位	仕 様
洗 面 ボ ー ル	ポリエステル系人造大理石
	容量 = 600 タイプ : 13L、750 タイプ : 17L
本 体	木製 (化粧パーティクルボード・MDF)
扉	木製 (化粧パーティクルボード)
水 栓	シングルレバーシャワー混合水栓
排 水 管	直管 S トラップ (封臭栓付)

■ ミラーキャビネット(3面鏡)

部 位	仕 様	
本 体	合成樹脂製	
照 明	20W 蛍光灯 (家庭用直管蛍光灯・スタータ形・管長 580mm)	
照 明 ス イ ッ チ	プッシュ式スイッチ	
コ ン セ ン ト	1 個口、合計 1200W まで	
ミ ラ ー	フロート板硝子 5mm 厚 (センターミラーのみ防曇膜処理)	
	センターミラー	330 × 682.5 (mm)
	サイドミラー	193.5 × 682.5 (mm)
そ の 他	可変トレイ (4 個)	

■ ミラーキャビネット(1面鏡)

部 位	仕 様
本 体	合成樹脂製
照 明	600 タイプ : 15W 蛍光灯 (家庭用直管蛍光灯・スタータ形・管長 436mm)
	750 タイプ : 20W 蛍光灯 (家庭用直管蛍光灯・スタータ形・管長 580mm)
照 明 ス イ ッ チ	片切式スイッチ
コ ン セ ン ト	1 個口、合計 1200W まで
ミ ラ ー	フロート板硝子 5mm 厚 (くもりシャットタイプのみ防曇膜処理)
	300 × 590 (mm)

洗面化粧台保証書

※お客様様	お名前	様	※お引渡し日	年	月	日	
	ご住所		シリーズ・品番				
	電話番号		保証期間	お引渡し日より 但し 電気部品	本体2年間 1年間		
※販売店	取扱販売店名・住所・電話番号		ご販売店様へ 上記※印欄は必ず記入してお渡しください。				

無料修理規定

本書はお引渡し日から本書に明示した期間中故障が発生した場合には、無料修理規定の内容で無料修理を行なうことをお約束するものです。

- 取扱説明書、本体貼付ラベル等の注意書に従った使用状態で保証期間内に故障した場合には、無料修理をさせていただきます。
 - 無料修理をご依頼になる場合には、お買い上げの販売店にお申しつけください。
 - お買い上げの販売店に無料修理をご依頼になれない場合には、お客様ご相談窓口にご相談ください。
 - この商品は、出張修理をさせていただきますので、修理に際し本書をご提示ください。
- ご転居の場合の修理ご依頼先は、お買い上げの販売店またはお客様ご相談窓口にご相談ください。
- 保証期間内でも次の場合には原則として有料にさせていただきます。
 - 使用上の故意・過失または不当な修理や改造による故障及び損傷
 - 消耗部品（照明の管球、パッキン等）の取替えや修理、ストレーナーのゴミ詰まり等による故障及び損傷
 - お買い上げ後の取付場所の移設、輸送、落下などによる故障及び損傷
 - 火災、地震、水害、落雷、その他天災地変及び公害、塩害、ガス害（硫化ガスなど）等による故障及び損傷
 - 車両、船舶等に搭載された場合に生ずる故障及び損傷
 - 仕上げのキズ等で、お引渡時に申し出がなかったもの
 - 瑕疵によらない自然の磨耗、さび、かび、変質、変色、その他類似の事由による場合
 - 維持管理の不備による水漏れ、膨れ、汚れ、さび、給水管、排水管の詰まり等の不具合
 - 第三者による管理上、メンテナンス上等の不備に起因する不具合
 - 犬・猫・鳥・鼠などの小動物や虫などの行為に起因する故障及び損傷
 - 取付設置説明書に記載された方法以外の設置内容に起因する損傷や故障
 - 建築躯体の変形など対象製品本体以外の不具合に起因する故障および損傷
 - 異常電圧や指定外の燃料・電源（電圧、周波数）の使用および異常水質による故障および損傷
 - 契約時、実用化されていた技術では予防することが不可能な現象またはこれが原因で生じた事故による場合
 - 保証期間経過後に申し出があったもの、または保証該当事項の発生後、速やかに申し出がなかったもの
 - 一般家庭用以外（例えば業務用など）に使用された場合の故障及び損傷
 - 本書のご提示がない場合
 - 保証書にお引渡し年月日、お客様名、販売店名の記入のない場合（領収書等で左記内容がわかる場合はその限りではありません）、あるいは字句を書き替えられた場合
 - 離島または離島に準じる遠隔地へ出張修理を行う場合の出張に要する実費
 - タバコの火、製品を傷める薬品（有機溶剤、塩素系洗剤、強酸・強アルカリ性洗剤、トイレ用洗剤等）の使用により発生した損傷
- 無料修理により取り外された部品・製品は、弊社の所有になります。
- 本書は日本国内においてのみ有効です。
- 本書は再発行いたしませんので大切に保管してください。
- お客様ご相談窓口は次頁を参照ください。

修理メモ

※お客様にご記入いただいた個人情報、保証期間内の無料修理対応及び安全点検活動のために利用させていただく場合がございますのでご了承ください。

※この保証書は、本書に明示した期間、条件のもとにおいて無料修理をお約束するものです。従ってこの保証書によって、保証書を発行している者（保証責任者）、及びそれ以外の事業者に対するお客様の法律上の権利を制限するものではありませんので、保証期間経過後の修理についてご不明の場合は、お買い上げの販売店またはお客様ご相談窓口にお問い合わせください。

保証とアフターサービス

よくお読みください

使いかた・お手入れ・修理などのご相談は

- まず、お買い上げの販売店へお申し付けください。
- お買い上げの際に記入されると便利です。

販売店名	_____
電話	_____
お引き渡し日	____年 ____月 ____日

■保証書（15 ページ）

お引き渡し日・販売店名などの記入を確かめ、お買い上げの販売店からお受け取り、保管してください。

保証期間：お引き渡し日から本体 2 年間
(但し、電気部品は 1 年間)

■補修用性能部品の保有期間 **7 年**

当社は、本製品の機能を維持するために必要な部品を、製造打ち切り後 7 年保有しています。

修理を依頼されるとき

- まず、お買い上げの販売店へご連絡ください。

■ご連絡いただきたい内容

- ①品名
- ②品番 ※品番記載位置は 2 ページをご覧ください。
- ③お引き渡し日
- ④異常の状況 (できるだけ具体的に)

- 保証期間中は、保証書の規定に従って出張修理をさせていただきます。

- 保証期間を過ぎているときは、診断をして修理できる場合は、ご要望により修理させていただきます。

- 修理料金は次の内容で構成されています。
【技術料】 診断・修理・調整・点検などの費用です。
【部品代】 修理に使用した部品および補助材料代です。
【出張料】 お客様のご依頼により技術者を派遣する費用です。

※この商品は日本国内専用品ですので、日本国外で使用しないでください。万一、日本国外で使用された場合は、修理サービスはお受けになれません。

商品の情報はホームページでご確認ください。

パナソニック 住まい

検索

<http://sumai.panasonic.jp/>

- 転居などでお困りの場合は、以下のお客様相談窓口にご相談ください。

ご使用の回線 (IP 電話やひかり電話など) によっては、回線の混雑時に数分で切れる場合があります。

消耗品・交換部品・後付パーツのご用命は

ハイ・パーツショップ

ハイ・パーツショップ

検索

<https://sumai.panasonic.jp/parts/>

ハイ・パーツショップ 一般のお客様用

フリーダイヤル  **0120-055-802**

※携帯電話・PHS からもご利用になれます。

【受付時間】 月～金 / 9:00～18:00 土・日・祝日 / 9:00～17:00

※GW 休暇・夏季休業・年末年始はお休みまたは受付時間を変更させていただく場合があります。
※ビジネスのお客様はお取引先の販売ルートへお問い合わせください。

- 左記番号がご利用いただけない場合は…06-6906-1224

修理のご用命は

パナソニック ライフソリューションズ 修理サービスサイト

<http://sumai.panasonic.jp/support/repair/>
インターネットでの依頼も可能です。

パナソニック ライフソリューションズ 修理ご相談窓口

フリーダイヤル  **0120-872-150**

※携帯電話・PHS からもご利用になれます。

【受付時間】 月～土 / 9:00～19:00
日・祝日・年末年始 / 9:00～18:00

- 左記番号がご利用いただけない場合は…06-6906-1090

商品のお問い合わせは

パナソニック

住まいの設備と建材サポートサイト

<http://sumai.panasonic.jp/support/>

パナソニック 照明と住まいの設備・建材お客様ご相談センター

【受付時間】 365日 / 9:00～18:00

フリーダイヤル  **0120-878-709**

※携帯電話・PHS からもご利用になれます。

- 左記番号がご利用いただけない場合は…06-6906-1109

- FAX ……………フリーダイヤル  **0120-872-460**

音声ガイダンスを短くするには

案内が聞こえたら電話機ボタンの「8」と「3#」を押してください。
(番号を押しても案内が続く場合は、「*」ボタンを押してから操作してください。)

※所在地、電話番号、受付時間などが変更になることがあります。

ご相談窓口におけるお客様の個人情報のお取り扱いについて

パナソニック株式会社およびグループ関係会社は、お客様の個人情報をご相談対応や修理対応などに利用させていただき、ご相談内容は録音させていただきます。また、折り返し電話をさせていただくために発信番号を通知いただいております。なお、個人情報適切に管理し、修理業務などを委託する場合や正当な理由がある場合を除き、第三者に開示・提供いたしません。個人情報に関するお問い合わせは、ご相談いただきました窓口にご連絡ください。

愛情点検

長年ご使用の洗面化粧台の点検を!



こんな症状はありませんか?

- 照明スイッチの操作が不確実。
- 照明を点灯中にこげ臭いにおいがする。
- 触ると電気(ビリビリ)を感じる。
- スイッチやコンセント部がさわれないほど熱くなっている。
- その他の異常や故障がある。

このような症状のときは、故障や事故防止のため、照明スイッチを切り、コンセントから使用中の電気器具のプラグを抜いて、必ず販売店にご相談ください。

パナソニック株式会社 水廻りシステムビジネスユニット

〒571-8686 大阪府門真市大字門真1048番地

© Panasonic Corporation 2019



B1011-9049