

Rinnai

取扱説明書

保証書付

ガス FF 暖房機〔家庭用〕

| | |
|-------|---------------|
| 品名 | RHF-561FT |
| 形式の呼び | RHF-561FT-1・2 |



このたびは、FF暖房機をお買い上げいただきまして、まことにありがとうございます。

よく読んで安全に正しくお使いください

- ご使用前にこの取扱説明書をよくお読みのうえ、安全に正しくお使いください。
- この取扱説明書の裏表紙が保証書になっています。
内容をご確認のうえ、大切に保管してください。
- この機器は家庭用です。業務用のような使い方をされますと著しく機器寿命が短くなります。
- この機器は国内専用です。海外では使用できません。
- 取扱説明書を紛失した場合は、お買い上げの販売店、または当社お客様センターにお問い合わせください。

リンナイ（株）お客様センター フリーダイヤル：0120-054321

クリーン暖房です

- 屋外より燃焼に必要な空気を取入れ、燃焼排ガスを屋外へ排出する強制給排気方式（FF方式）ですから清潔・安心です。

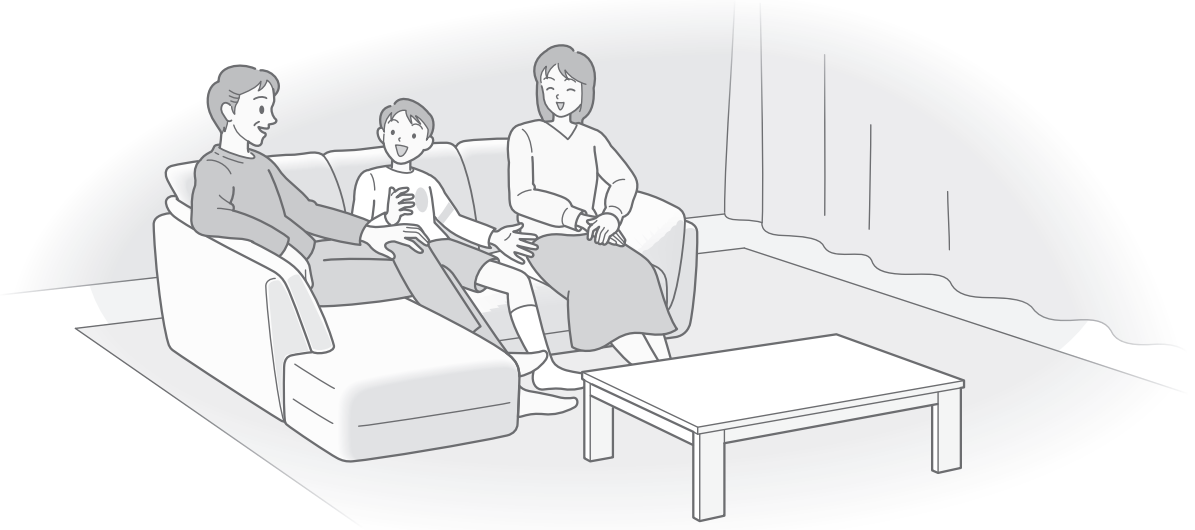

快適暖房

- お好みの温度に設定しておくこと、ガス量を自動的にコントロールして、快適な室温を保ちます。
設定室温などは暖房を停止した後も記憶されます。

（くわしくは  19ページ）

快適さはそのままに、エコ運転

- 快適とは「暑くもなく寒くもない」こと。
設定室温までお部屋が暖まると、自動的に設定室温を下げたり、燃焼を停止して暖めすぎを防ぎ、快適さを保ちます。

（くわしくは  26ページ）

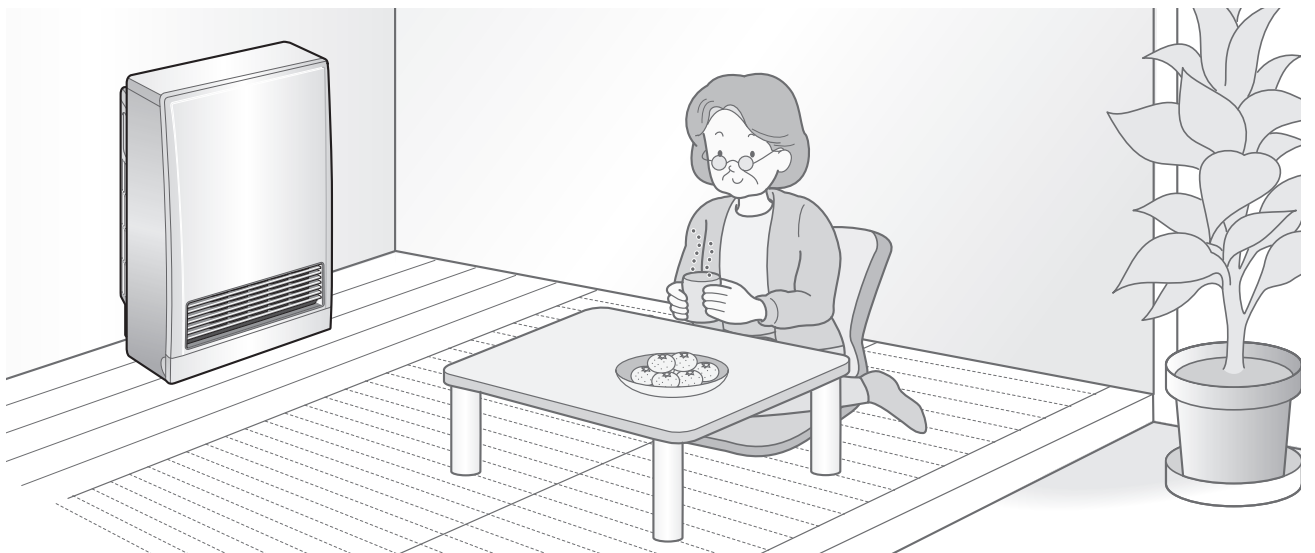
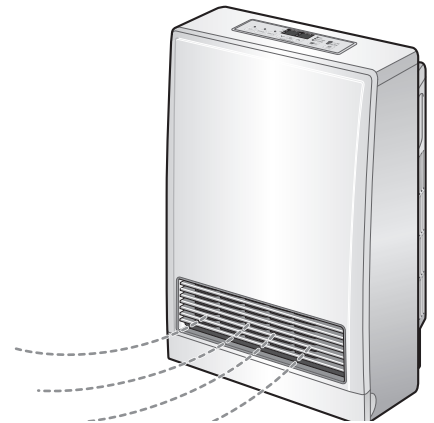

もくじ

安全なご利用のために

| | |
|--------------------|---|
| 安全を見守る安心機能 | 3 |
| 安全上のご注意(必ずお守りください) | 4 |
| 安全上のご注意(設置編) | 6 |
| 安全上のご注意(使用編) | 9 |

はじめに

| | |
|-------------------|----|
| 各部のなまえとはたらき | 13 |
| お使いになる前に(現在時刻の設定) | 17 |

使いかた

| | |
|------------------------|----|
| 暖房のしかた | 19 |
| おはようタイマー運転を行う | 21 |
| おやすみタイマー運転を行う | 23 |
| おやすみとおはようタイマーを組み合わせて使う | 25 |
| エコ運転を行う | 26 |
| スイッチをロックする(ロック機能) | 27 |
| ブザー機能について | 28 |
| 加湿皿への注水のしかた/風向き調節のしかた | 29 |

長くご利用いただくために

| | |
|----------------------|-----|
| 日常の点検とお手入れ | 30 |
| お手入れのしかた | 32 |
| 交換部品のお求めは/長期間使用しない場合 | 34 |
| 故障かな?と思ったら | 35 |
| ブザーが鳴って、運転が停止した場合 | 37 |
| アフターサービス | 39 |
| 仕様 | 41 |
| 寸法図 | 42 |
| 保証書 | 裏表紙 |

足もとからぽかぽか

- お部屋の空気を循環させながら暖房するので、足もとからお部屋全体を快適に暖めます。

おはよう、おやすみ タイマー運転

- 寒い朝でもお目覚めの頃にお部屋はぽかぽか。夜は暖かいお部屋でおやすみになれます。

(くわしくは  21~25ページ)

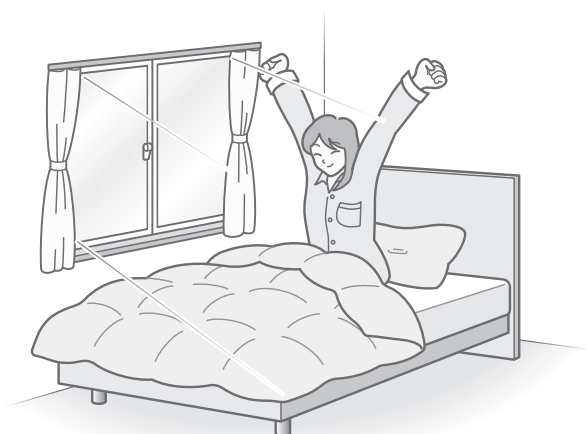

小さなお子様の いたずらを防止する ロック機能

- 小さなお子様のいたずらや誤操作を防ぐため、スイッチ操作をロックできます。

(くわしくは  27ページ)

※くわしい説明が記載されている参照先のページを  で示しています。

安全を見守る安心機能

1. エアフィルターの掃除時期をお知らせ

- エアフィルターにほこりが詰まると、フィルター掃除サインの赤色点滅で、掃除が必要なことをお知らせします。

(くわしくは📖33ページ)

ピピッ、ピピッ
…(10回)



2. もしものときは、安全装置が作動



- 万一の事故を未然に防ぎます。

(くわしくは📖37、38ページ)









安全上のご注意(必ずお守りください)

■製品を正しくお使いいただくためや、お客様や他の人への危害、財産への損害を未然に防止するため、必ずお守りいただくことを次のように説明しています。

■以下に示す表示と意味をよく理解してから本文をお読みください。

| | |
|---|--|
|  危険 | この表示を無視して誤った取扱いをすると、人が死亡、重傷を負う危険、または火災の危険が差し迫って生じることが想定される内容を示しています。 |
|  警告 | この表示を無視して誤った取扱いをすると、人が死亡、重傷を負う可能性、または火災の可能性が想定される内容を示しています。 |
|  注意 | この表示を無視して誤った取扱いをすると、人が軽傷を負う可能性や物的損害のみの発生が想定される内容を示しています。 |

■絵表示には次のような意味があります。

| | | | | | |
|---|---|--|--|---|--|
|  この絵表示は、 してはいけない 「禁止」内容です。 |  火気禁止 |  分解禁止 |  水ぬれ禁止 |  ぬれ手禁止 |  接触禁止 |
|  この絵表示は、 気をつけていただきたい 「注意喚起」内容です。 | | | | | |
|  この絵表示は、 必ず実行していただきたい 「強制」内容です。 |  電源プラグをコンセントから抜く | | | | |

安全上のご注意(必ずお守りください)



危険

この表示を無視して誤った取扱いをすると、人が死亡、重傷を負う危険、または火災の危険が差し迫って生じることが想定される内容を示しています。

ガス漏れ時使用厳禁



■ガス漏れに気づいたら、すぐに使用を中止する

①ガス栓とメーターのガス栓を閉じる。

お部屋のガス栓〈例〉



②窓や戸を開けガスを外へ出す。



③外に出て、もよりのガス事業者(供給業者)に連絡する。



ガス漏れ時は以下の行為厳禁



火気禁止

■絶対に火をつけない

■電気器具のスイッチの入/切をしない

■電源プラグの抜き差しをしない

■周辺の電話を使用しない

炎や火花で引火し、爆発事故を起こすことがあります。

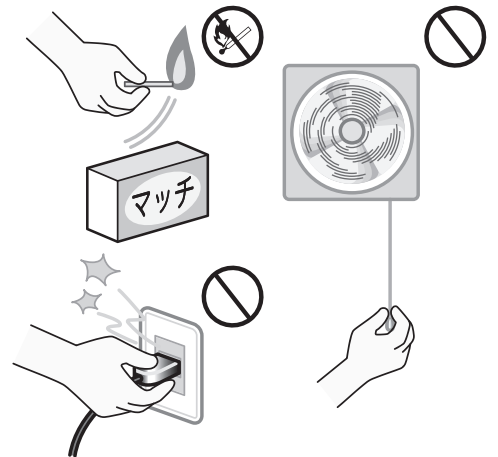

給排気について



■室内給排気厳禁

異常燃焼し、一酸化炭素中毒の原因になります。

■給排気筒トップの位置をずらさない

給排気筒トップをふさいだり、位置をずらして給排気筒トップから、給気管や排気管が外れないようにしてください。

運転中に排ガスが室内に漏れると、一酸化炭素中毒の原因になります。

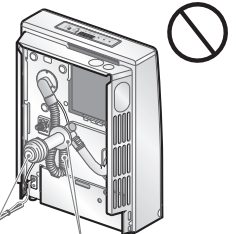
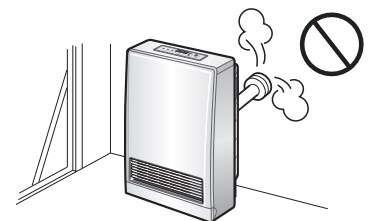

ふさがし危険 はずれ危険

安全上のご注意(設置編)



警告

この表示を無視して誤った取扱いをすると、人が死亡、重傷を負う可能性、または火災の可能性が想定される内容を示しています。

使用ガスおよび使用電源の確認



■機器本体銘板に記載してあるガス種(ガスグループ)および電源(電圧・周波数)以外のガスおよび電源では使用しない

- 記載のガスおよび電源と使用ガスおよび使用電源が一致していない場合、不完全燃焼により、一酸化炭素中毒になったり、異常点火や機器故障の原因になりますので使用しないでください。
- 転居された場合も、供給ガスの種類および電源の種類を必ず確認してください。
- わからない場合はお買い上げの販売店、またはよりのガス事業者(供給業者)に連絡してください。



銘板(12A・13Aの場合)〈例〉

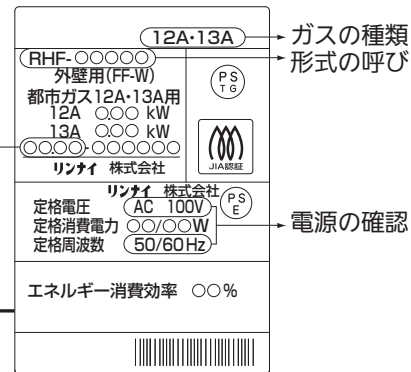

製造年月

〔00.00〕製造月を2けた表示
↑製造年(西暦)の下2けた

改造・分解禁止



分解禁止

■お客様ご自身では工具を使用して絶対に設置や移動・分解・修理・改造は行わない

- 一酸化炭素中毒や火災および機器故障の原因になります。
- 移動・分解・修理・改造や再設置は高度な専門知識が必要です。

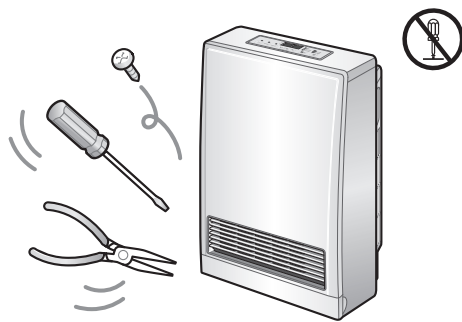

安全上のご注意(必ずお守りください)／(設置編)

安全上のご注意(設置編)



警告

この表示を無視して誤った取扱いをすると、人が死亡、重傷を負う可能性、または火災の可能性が想定される内容を示しています。

周囲の防火措置



■家具や棚など可燃性の部分との距離を十分に離す

- 火災や機器過熱によるやけどの原因になります。
- 機器の周囲が囲われていると、正しいお部屋の温度が検知できないことがあります。

■給排気筒トップ周辺の障害物(壁面など)とは距離を十分に離す

火災の原因になります。

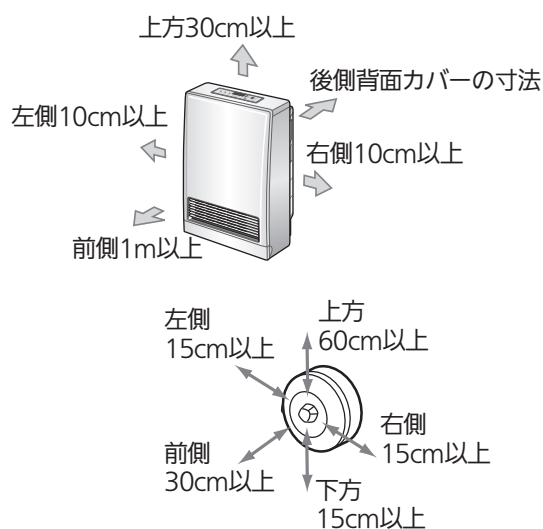

ガス接続



■専門業者に依頼する

- ガス管は規定の強化ガスホースか金属管接続が必要です。
- 正しく接続しないと、ガス漏れ、一酸化炭素中毒、火災の原因になります。
- ガス配管接続工事には専門の資格、技術が必要です。

積雪に注意



■給排気筒トップの周囲に積雪、つららなどが無いようにする

- 積雪で覆われたり、つららの落下により破損したりして、排気が十分に排出されなくなり、一酸化炭素中毒になったり、機器故障の原因になります。
- 積雪時は、給排気筒トップの点検と除雪を行ってください。

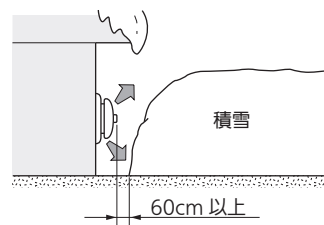

⚠ 注意

この表示を無視して誤った取扱いをすると、人が軽傷を負う可能性や物的損害のみの発生が想定される内容を示しています。

使用場所**■温風吹出し口の前にギャラリ(格子)を取り付けない**

温度調節が正しく行われず、火災の原因になります。

■特殊な場所で使用しない

乾燥室・温室・動植物の飼育室など、特殊な場所では絶対に使用しないでください。植物が枯れたり動物が死亡するおそれがあります。

■スプレーや化学薬品を使用する場所および綿ぼこりの多い場所(理・美容院や、メッキ・塗装工場など)では使用しない

フロンガスや塩素系溶剤は、腐食性ガスの発生により金属がさびたり、刺激臭や異臭がする原因になります。また、健康を害したり、機器故障の原因になります。

■機械油や天ぷら油など油成分が浮遊している場所で使用しない

機器の樹脂部がヒビ割れしたり、破損することがあります。



水ぬれ禁止

■水のかかる場所で使用しない

浴室など高温・多湿の場所や水のかかるおそれのある場所には設置しないでください。漏電して感電・火災の原因になります。また、機器故障の原因になります。

■機器の上に花びんや金魚ばちなどを置かない

漏電して感電・火災の原因になります。また、機器故障の原因になります。

■機器の前や下に毛足の長いじゅうたんやマットなどを敷かない

じゅうたんやマットなどが温風の熱などで変色することがあります。

■愛がん動物や植木などに燃焼排ガスを当てない

動物が死んだり、植木が枯れる原因になります。

**■この機器は、海拔1000mをこえる地域には設置しない**

1000mをこえる地域で使用すると点火不良などの不具合が発生することがあります。

廃棄時の注意**■機器を取り替えた場合、旧機器は専門の業者に処理を依頼する**

お客様ご自身で処理する場合、乾電池を使用している機器は、必ず乾電池を取りはずしてから正規の処理を行ってください。

安全上のご注意(使用編)



警告

この表示を無視して誤った取扱いをすると、人が死亡、重傷を負う可能性、または火災の可能性が想定される内容を示しています。

温風をじかに当てない



■低温やけどに注意する

温風の直接当たる場所では就寝しないでください。低温風でも連続的に当たると低温やけどの原因になります。

(特に乳幼児、小さなお子様、お年寄り、病人など、自分の意思で身体を動かせない方、疲労が激しいとき、お酒や睡眠薬を飲まれた方、皮膚や皮膚感覚の弱い方などがお使いのときは、周りの方が注意してください。)

■温風をじかに長時間、体に当てない

体調悪化や健康障害の原因になります。

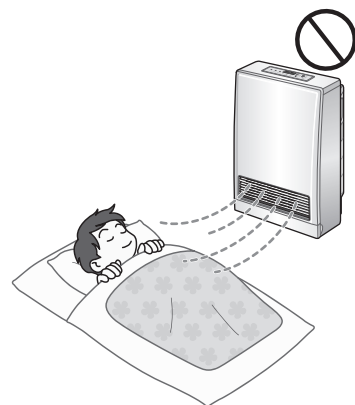

給排気部の点検



■給気管や排気管が正しく接続されているか、また給排気筒トップ先端部がふさがれていないか確認する

外れたり、いたずら等により、ふさがれていると運転中に排ガスが室内に漏れ、一酸化炭素中毒の原因になります。また壁面の工事等で養生シートやビニールで給排気筒トップが覆われた場合も同様です。

異常時の処置



■異常時は使用を中止して、ガス栓を閉じる

- ① 点火しない場合や使用中に異常な燃焼・異常な臭気・異常音・異常な温度を感じた場合、または使用途中で消火する場合は、ただちに使用を中止しガス栓を閉じる。
- ② 異常を感じたときは「故障かな?と思ったら」、「ブザーが鳴って、運転が停止した場合」に従う。
(くわしくはP35~38ページ)
- ③ 上記の処置をしても直らない場合は、使用を中止してお買い上げの販売店、または当社お客様センターに連絡する。

リンナイ㈱ お客様センター フリーダイヤル：0120-054321

■地震、火災などの緊急の場合は、ただちに使用を中止し、ガス栓とメーターのガス栓を閉じる

お部屋のガス栓(例)



火災予防、スプレー缶厳禁



■機器の近くには、燃えやすいものを置かない

機器の上や周囲には燃えやすいものを置かないでください。また、可燃物(家具、カーテン、洗濯物など)を近づけないでください。

火災の原因になります。

■引火のおそれのあるものを機器や給排気筒トップの近くで使用したり、給排気筒トップの近くに置かない

スプレー・ガソリン・ベンジン・シンナー・灯油・ガスボンベなどを使用したり、置かないでください。爆発や引火して火災のおそれがあります。

■温風吹出し口・空気吸込み口をふさがない、また紙・布・異物などを入れない

火災、機器故障および温風温度が高くなり床面の変色、ひび割れの原因になります。

■使用中は外出、就寝しない

火災など予期せぬ事故の原因になります。(おはよう/おやすみタイマー運転の場合は除く。)

■スプレー缶を機器の前に置かない

機器の周辺や上、温風吹出し口の前方でスプレー缶(殺虫剤・ヘアスプレー・カセットコンロ用ボンベなど)を使用したり、置いたりしないでください。熱で缶内の圧力が上がり、スプレー缶が爆発するおそれがあります。



電源コード・プラグについて



■切断して延長しない

機器の設置は電源コードがコンセントに届く範囲内としてください。感電や火災などの原因になります。

■無理な力を加えたり、重いものをのせたりしない、またたばねたまま使用しない

感電や火災などの原因になります。

■コンセントや配線器具の定格を超える使い方や、交流(AC)100V以外で使わない

たこ足配線などで指定された定格を超えると、発熱による火災の原因になります。

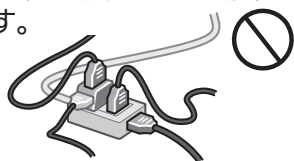

ぬれた手禁止

■いたんだ電源コードや電源プラグ、差し込みがゆるいコンセントは使用しない

感電・発熱による火災の原因になります。

■電源プラグを抜いて停止しない

機器の過熱の原因になります。

■電源コードを持って引き抜かない

電源プラグを抜くときは、電源コードを持たずに、電源プラグを持って抜いてください。

電源コードを引っ張ると、電源コードが破損し、感電・ショート・火災や機器故障の原因になります。

■ぬれた手で抜き差ししない

感電やけがの原因になります。



■電源プラグのほこりなどは定期的にとる

電源プラグを抜き、乾いた布でふいてください。電源プラグにほこりがたまると、湿気などで絶縁不良となり、火災の原因になります。

■電源プラグは根元までしっかりコンセントに差し込む

差し込みが不完全な場合、感電・発熱による火災の原因になります。

安全上のご注意(使用編)



注意

この表示を無視して誤った取扱いをすると、人が軽傷を負う可能性や物的損害のみの発生が想定される内容を示しています。

ガス事故防止



■ガス栓を閉じる

外出や、長時間使用しないときは、ガス栓を必ず閉じてください。

■点火・消火の確認をする

使用時の点火、使用後の消火を確認してください。

お部屋のガス栓〈例〉



電源コード・プラグについて



■点検やお手入れの際は必ず電源プラグを抜く

感電やけがをすることがあります。

電源プラグを
コンセント
から抜く

火災予防



■火のついたタバコ・線香などを近づけない

引火して火災の原因になるおそれがあります。

■棚の下など、落下物のおそれのあるところでは使用しない

落下物によっては、火災のおそれや機器故障の原因になります。

■暖房以外の用途(衣類の乾燥など)には使用しない

衣類・毛布・シーツなどを機器の上に置いたり、掛けたりしないでください。

火災や思わぬ事故の原因になります。

また、機器の変形や故障の原因にもなります。

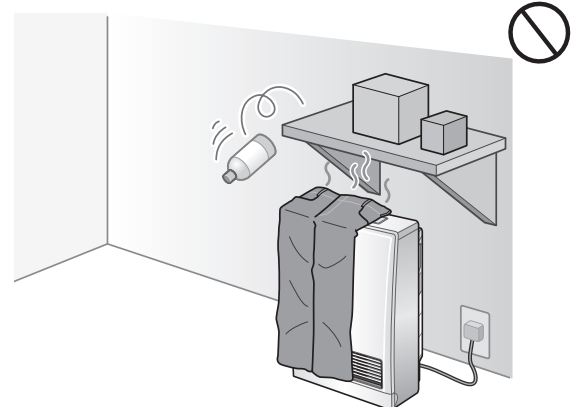

ご使用について



■機器の上に腰かけたり、のったり、ものをのせない

- けがや、やけどの原因になります。
- 機器の変形によるガス漏れ、不完全燃焼など機器故障のおそれがあります。

■くんじょうタイプ(発煙型)の殺虫剤、防虫剤を使う場合は運転しない

機器内部に薬剤成分が蓄積し、その後温風吹出し口から放出されて、健康に良くないことがあります。

■殺虫剤、防虫剤を機器にかけたり、機器の近くで使用しない

- 機器の樹脂部が変色したり、ヒビ割れすることがあります。
- 腐食性ガスの発生により、金属がさびたり、機器故障の原因になります。

■温風吹出し口の前や周囲にものを置いたり、空気吸込み口をふさがない

- 機器が過熱し、やけどや機器故障の原因になります。
- 床やじゅうたんなどの変色やヒビ割れ、プラスチック製品の場合は変形・変色のおそれがあります。

■エアフィルターを外して運転しない

機器内部へのほこり詰まりによる機器故障の原因になります。

■温風吹出し口に指や鉛筆などを入れない

けがや、やけどや機器故障の原因になります。
特に小さなお子様のいるご家庭ではご注意ください。

■使用中および使用直後は、操作部以外は手を触れない

操作部以外は高温になっていますので、手を触れるとやけどやけがのおそれがあります。

特に温風吹出し口付近、エアフィルター部などの高温部には触れないでください。

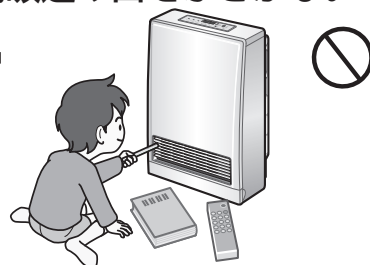

接触禁止

■使用中や使用直後は給排気筒トップに触れない

- やけどやけがをする原因になります。
- ※お子様の手の届く位置へ設置される時は、防護ネット(別売品)をご利用ください。



防護ネット



■停電したときや、誤って電源プラグを抜いて機器が停止したときは、機器背面(エアフィルター部付近)に手を触れない

高温になっていますので、手を触れるとやけどのおそれがあります。

■給排気筒トップにホースなどで水をかけない

機器内に水が入ると感電・故障の原因になります。



水ぬれ禁止



■小さなお子様が遊んだり、いたずらしないように注意する

思わぬ事故につながるおそれがあります。

■燃焼排ガスがよどまないか確認する

給排気筒トップは、十分に開放された空間で、燃焼排ガスの滞留しない空間が必要です。

燃焼排ガスが障害物に当たって給気側に流入すると、燃焼異常音が発生したり、不完全燃焼を起こしたり、運転停止したりする原因になります。

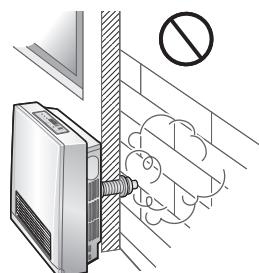

お願い

- 雷が発生しはじめたら、すみやかに運転を停止して、電源プラグをコンセントから抜いてください。雷による一時的な過電流で電子部品を損傷することがあります。
- 機器の近くでヘアスプレーや制汗スプレーなどシリコンの入ったスプレー缶を使わないでください。機器内部や温風吹出し口にシリコンの白い粉が付着したり、吹出したりすることがあります。
- お部屋の空気が汚れているところでは使用しないでください。ほこりやタバコの煙などにより、じゅうたんなど温風の当たる部分の変色する(汚れる)ことがあります。
- 3シーズンに1回程度、定期整備(有料)をお受けください。(くわしくはP40ページ)

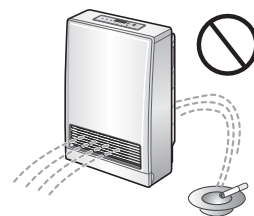

各部のなまえとはたらき

正面

操作部

- ここでガスFF暖房機を操作します。



(くわしくは  15、16ページ)

ご注意ラベル

- 使用上の注意事項を記載しています。お使いになる前に、必ずお読みください。

温風吹出し口

- 温風が出てきます。ただし、温風は吹出し口の全面からは出ません。

アンダーカバー

- 加湿皿に注水するときを外します。(くわしくは  29ページ)
- 内部に加湿皿があります。

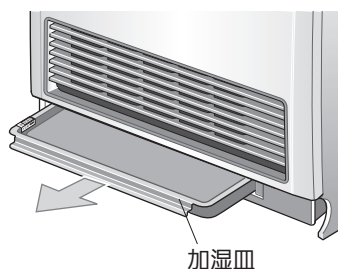

銘板

- ガスや電源の種類などを記載しています。(くわしくは  6ページ)

背面

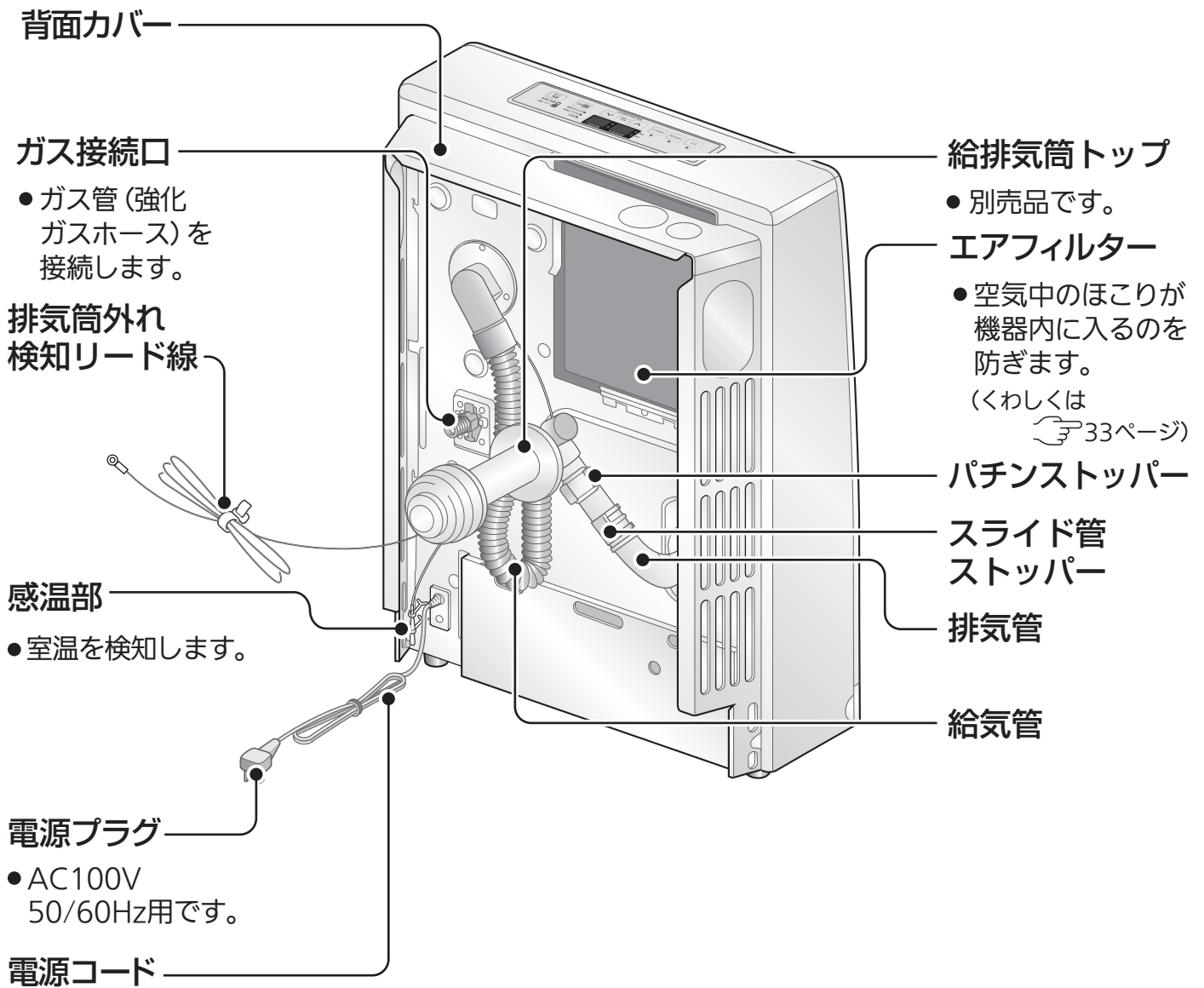

各部のなまえとはたらき

各部のなまえとはたらき

操作部

表示部

操作や設定に応じて、設定室温や現在室温、現在時刻、おはようタイマー運転の設定時刻、おやすみタイマー運転の設定時間が表示されます。

●設定室温

| 表示 | 内容 |
|----|---------|
| L | 約10℃ |
| 12 | 12℃ |
| ∩ | ∩ |
| 30 | 30℃ |
| H | 連続して強燃焼 |

●現在室温

| 表示 | 内容 |
|----|-------|
| L | 0℃以下 |
| 1 | 1℃ |
| ∩ | ∩ |
| 32 | 32℃ |
| H | 33℃以上 |

●おやすみタイマー運転の設定時間

| 表示 | 内容 |
|----|-----|
| 30 | 30分 |
| 60 | 60分 |
| 90 | 90分 |

●異常時には安全装置の作動内容を表示します。(くわしくは 37、38ページ)

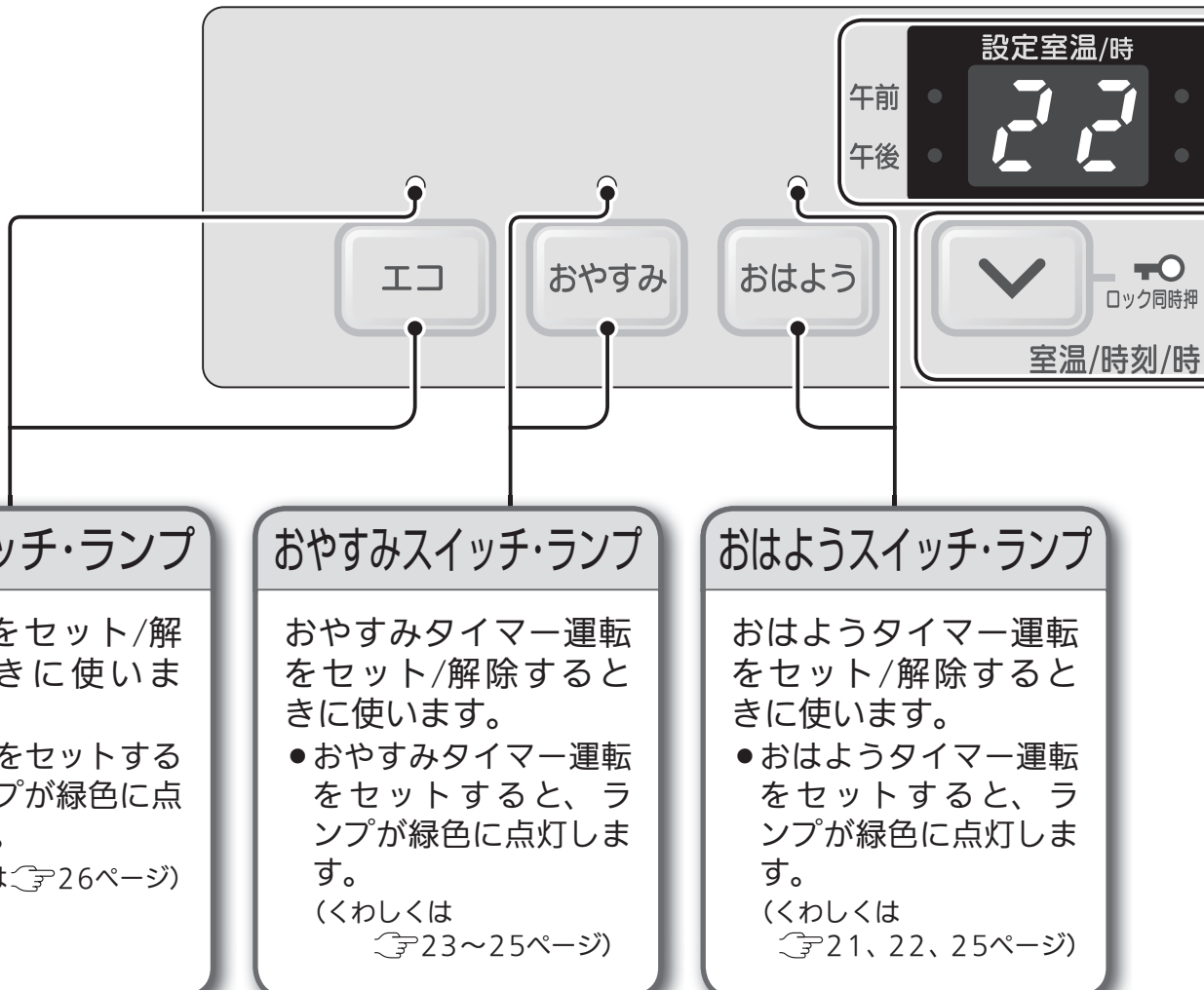

お知らせ

■ 記憶機能があります

設定室温やエコ運転の選択、おはようタイマー運転の設定時刻およびおやすみタイマー運転の設定時間は、停電が起きたときや、電源プラグを抜いた場合でも記憶されます。

時刻/時間設定スイッチ・ランプ

時計およびおはようタイマー運転の時刻・おやすみタイマー運転の時間を設定するときに使用します。

現在時刻を設定するときに時計ランプ(緑色)が点滅します。
(くわしくはP17ページ)

おはようタイマー運転の時刻を設定するときに、おはよう時刻ランプ(緑色)が点滅します。
(くわしくはP21ページ)

おやすみタイマー運転の時間を設定するときに、おやすみ時間ランプ(緑色)が点滅します。
(くわしくはP23ページ)

フィルター掃除サイン

エアフィルターのほこり詰まりをお知らせします。

●このランプが赤く点滅したら、エアフィルターのお手入れをしてください。
(くわしくはP33ページ)

運転/燃焼ランプ

ランプの見かた

- (緑色点灯)
 - ー 運転中
 - ー おはようタイマー運転の予約中
 - ー エコ運転の燃焼待機中
- (赤色点灯)
 - ー 燃焼中

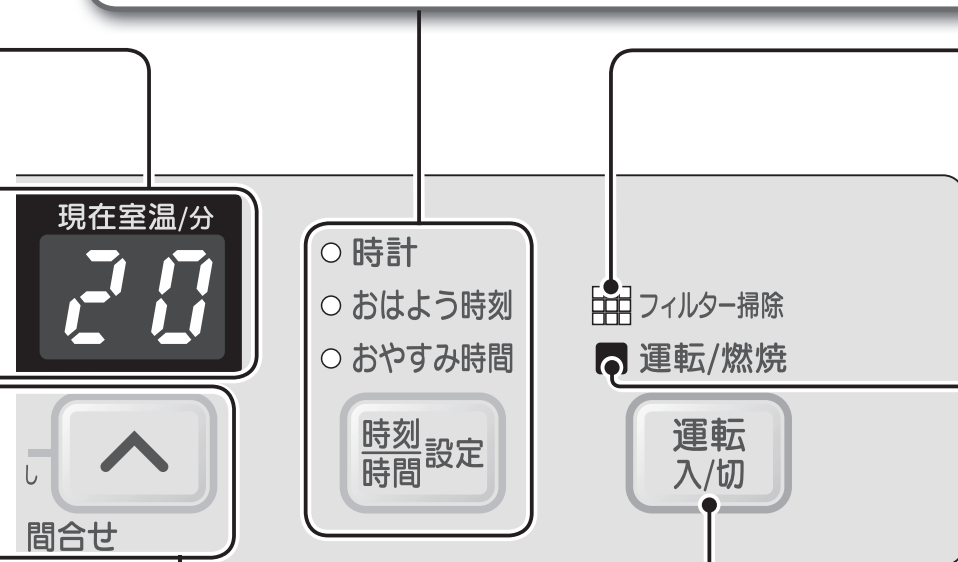

室温/時刻/時間合せスイッチ：ロックスイッチ・ランプ

設定室温・現在時刻・おはようタイマー運転の設定時刻・おやすみタイマー運転の設定時間を調節するスイッチです。

●左のスイッチを押すと室温や時間が1つ下がり、右のスイッチを押すと1つ上がります。
いたずらや誤操作を防ぐために、操作をロックするときに使います。2つのスイッチを同時に押すと、ロックのセット/解除ができます。●ロックをセットすると、ランプが緑色に点灯します。
(くわしくはP27ページ)

運転スイッチ

運転を開始/停止します。タイマー運転を解除するときにも使います。

お使いになる前に(現在時刻の設定)

現在時刻の設定

表示部に表示される現在時刻を設定します。現在時刻の設定は、おはようタイマー運転をする場合に必要です。

- 現在時刻を設定しなくても、暖房運転(☞19、20ページ)は使用できます。

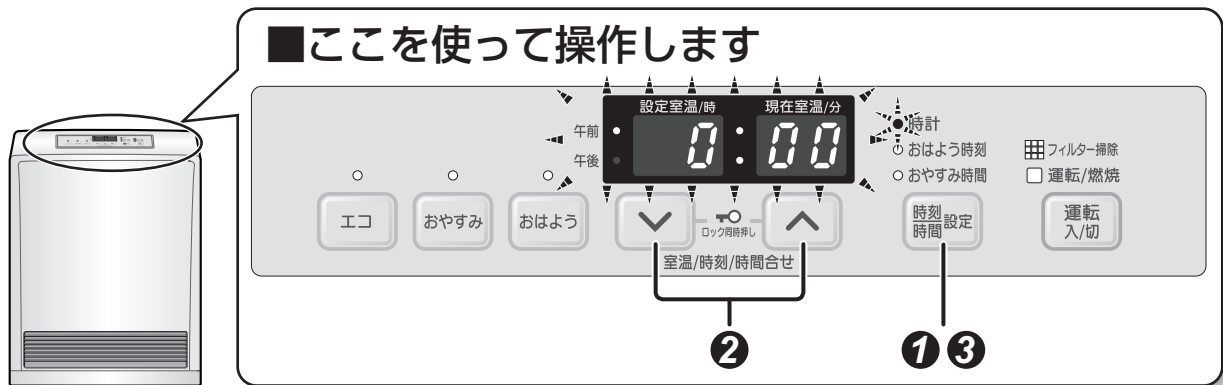

1 時刻/時間設定スイッチを押す (ピッと音がするまで押す)

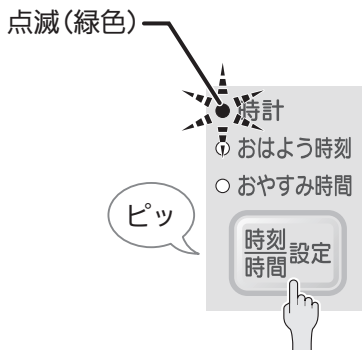

初めてお使いのときは、表示部に「午前0:00」が点滅表示されます。

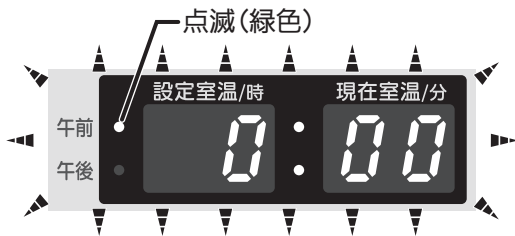

お知らせ

- 2回目以降は、記憶されている現在時刻が表示されます。

2 室温/時刻/時間合せ 現在時刻を設定する

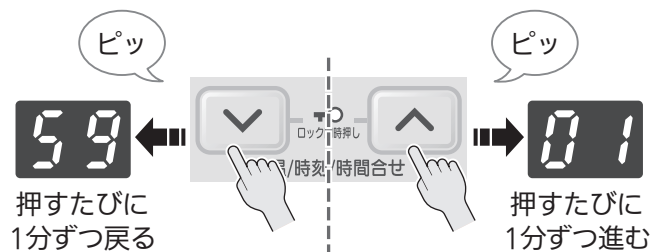

お知らせ

- 押し続けると、連続して進む、または戻ります。
- 連続して押し続け、「00」分になったとき、時間の桁が1時間進む、または戻ります。

お知らせ



- 表示部に「- - : - -」が表示された場合は、時刻を設定しなおしてください。
- 表示部に表示されている時刻と実際の時刻が大きくずれている場合は、時刻を設定しなおしてください。
- ひんぱんに電源プラグの抜き差しを行うと、現在時刻の表示に誤差が生じやすくなります。なるべく電源プラグを抜かないでご使用ください。

スイッチを押して



〈設定例〉

「午前10：35」に設定する場合

- ①  右側の室温/時刻/時間合せスイッチを押し続け、
「午前10：00」でいったん指を離す。
- ②  右側の室温/時刻/時間合せスイッチを再び押して、
「午前10：35」に合せる。

お知らせ

- 室温/時刻/時間合せスイッチを押して、「午前10時35分」に合せると同時に時刻のカウントが「午前10時35分0秒」からスタートします。
- 昼の12時は「午後0：00」、夜の12時は「午前0：00」に表示されます。

3 時刻/時間設定スイッチを3回押す

(ピッと音がするまで押す。3回)

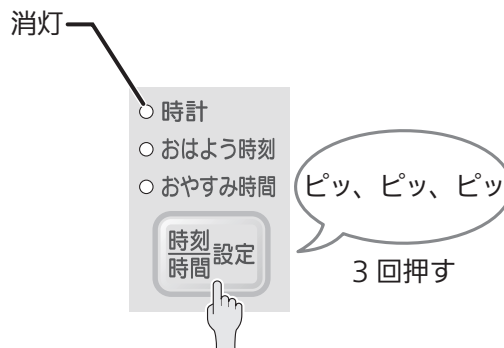

以上で現在時刻の設定は完了です。

お知らせ

- 約10秒後に表示部が消灯します。

暖房のしかた

■ガスFF暖房機の基本操作です。

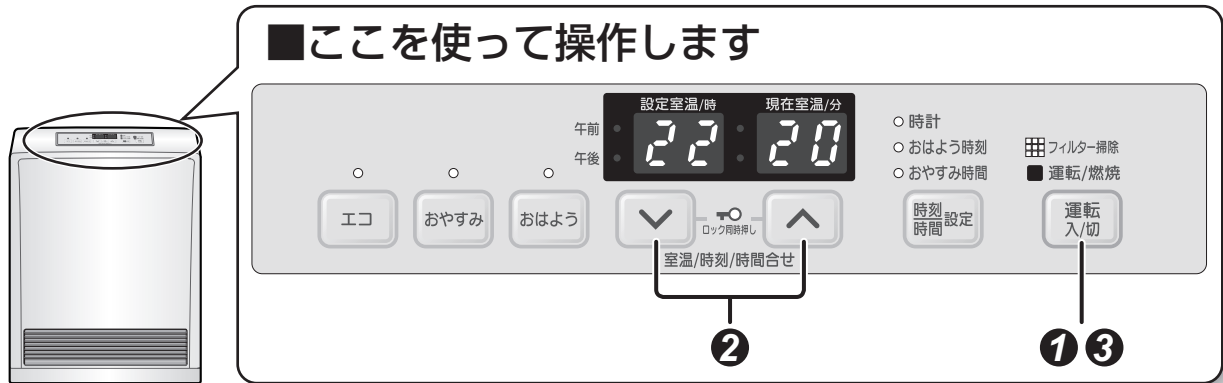

》》設定室温を変えたいときは

1 運転スイッチを押す
(ピッと音がするまで押す)

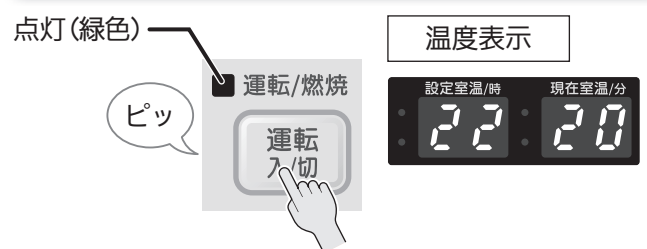

温度が表示され、運転を開始します。

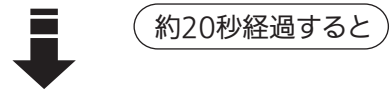

点火装置の音(パチ、パチ...)がして、点火します。



温風吹出し口から温風が出てきます。

お知らせ

- 現在時刻表示のときに運転スイッチを押すと、現在時刻表示から温度表示に変わります。

2 室温/時刻/時間合せ
スイッチを押して変更する

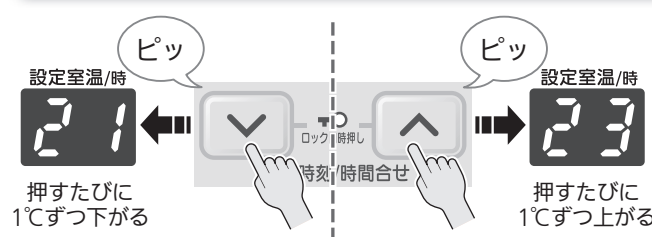

■設定できる室温

L 12 ... 30 H

約 10℃ 12℃~30℃ 連続して強燃焼

お知らせ

- 初めてお使いのときは22℃に設定されています。
- お部屋の構造、設置場所、室外温度によっては、設定した室温にならない場合があります。また、弱燃焼になってもお部屋の温度が上がっていくことがありますので、このような場合にはエコ運転をお使いください。(くわしくは 26ページ)
- 設定が「L」または「H」になってから室温/時刻/時間合せスイッチを押しても「ピピ」と鳴って、それ以上は変わりません。

お知らせ

- 初めてお使いになるときやしばらく使わなかったときは、配管内に空気があるため、1回の操作では着火しないときや、いったん着火してから火が消えることがあります。
- 点火装置の音(パチ、パチ…)がして、約20秒程たっても点火しないときは、自動的に運転を停止します。そのときには、再度運転操作を行ってください。
- 「現在室温」は感温部の温度を表示しているため、お部屋全体の温度と多少異なる場合があります。目やすとしてください。特に消火後しばらくし再運転した場合、点火後3~4分間は「現在室温」が高めに表示されることがあります。

お願い

■フィルター掃除サインが点滅したら

エアフィルターにほこりが詰まると、フィルター掃除サインの赤色点滅とブザーで、掃除が必要なことをお知らせします。運転を止め、「お手入れのしかた」に従ってエアフィルターを掃除してください。
(くわしくは P33ページ)

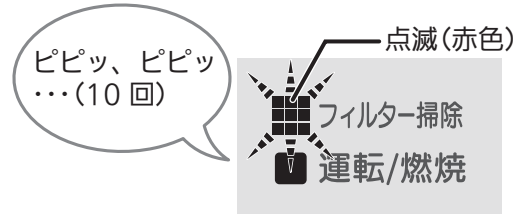

》》》 運転を止めたいときは

③ 運転スイッチを押す



運転を停止します。

■長時間ご使用のときには

運転を開始してから長時間連続でご使用のときには、約12時間に一度、機器の状態を確認するために、一旦燃焼を停止させる場合があります。問題がない場合は、約5分後に自動的に燃焼を再開します。

お願い

- 消火後数分間は、機器内部を冷やすため、温風吹出し口から風が出ます。この間は電源プラグを抜かないでください。機器が過熱して、やけどのおそれがあります。
- 消火後、運転/燃焼ランプが消灯したことを必ず確認してください。

お知らせ

- 現在時刻表示に戻り、約10秒後に表示部が消灯します。

おはようタイマー運転を行う

ご希望の時刻に運転を開始する機能です。

お知らせ

- 現在時刻が設定されていないと、おはようタイマー運転はセットできません。
- 「おはようタイマー運転」の前に、以下の準備を行ってください。
 - ・お部屋のガス栓を全開にする
 - ・現在時刻を設定する(☞P17、18ページ)
 - ・設定室温を合わせる(☞P19ページ)

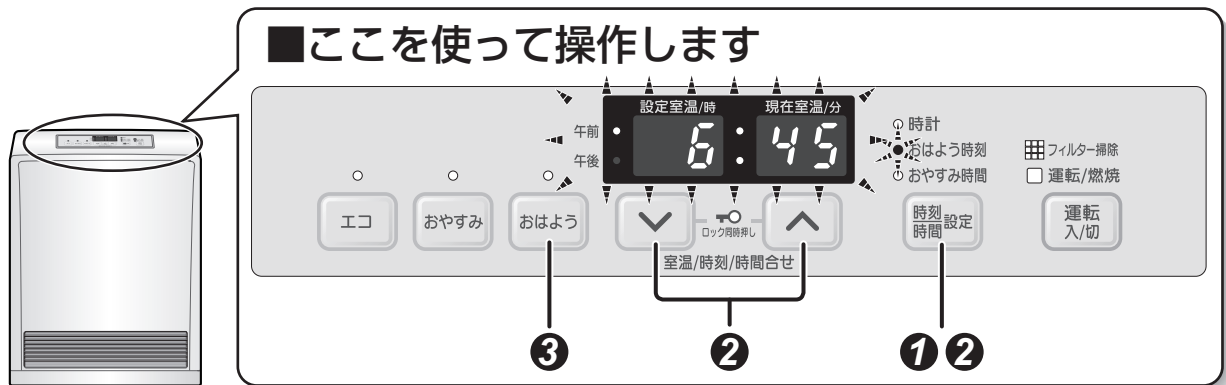

》》》 設定時刻を変えたいときは

1 時刻/時間設定スイッチを
2回押す (ピッと音がするまで押す。2回)

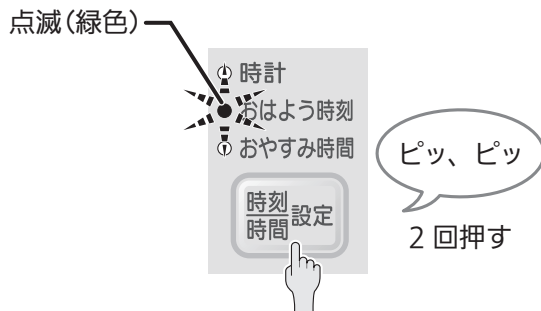

初めてお使いのときは、表示部に「午前6:00」が点滅表示されます。

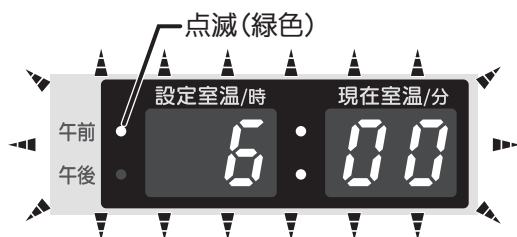

お知らせ

- 2回目以降は、前回設定した時刻が表示されます。

2 おはようタイマー運転
の時刻を設定する

〈設定例〉

「午前6:45」に設定する場合

①室温/時刻/時間合せスイッチを押して、「午前6:45」に合わせる。
(おはようタイマー運転の時刻の設定のしかたは、現在時刻の設定と同じです。☞P17、18ページ)

②時刻/時間設定スイッチを2回押す。
(ピッと音がするまで押す。2回)

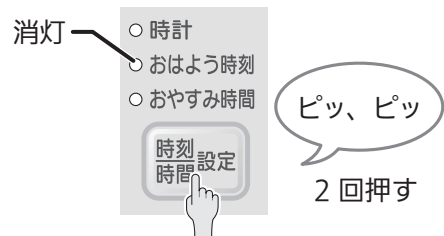

表示部が現在時刻表示に変わります。
以上でおはようタイマー時刻の設定は完了です。

お知らせ

- 約10秒後に表示部が消灯します。

お知らせ

■おはようタイマー運転を解除するには

- おはようタイマー運転の待機中におはようスイッチを押す。

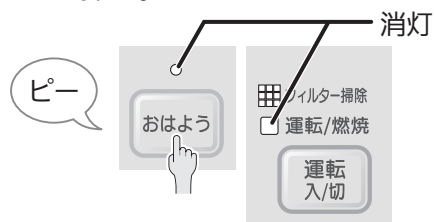

- 運転スイッチを押しても解除できません。

■運転中もおはようタイマー運転をセットできます

- 運転中におはようスイッチを押したときは、運転を停止し、おはようタイマー運転の待機中になります。

お願い

- おはようタイマー運転の待機中に、電源プラグを抜いたり停電したときは、おはようタイマー運転が解除されます。もう一度セットしなおしてください。(くわしくは☎37、38ページ)

》》》 おはようタイマー運転をセットしたいときは

3 おはようスイッチを押す

(ピッと音がするまで押す)

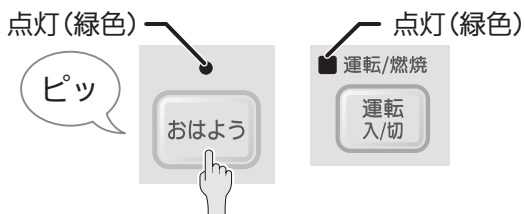

おはようタイマー時刻が表示された後、約10秒後に現在時刻表示に戻ります。

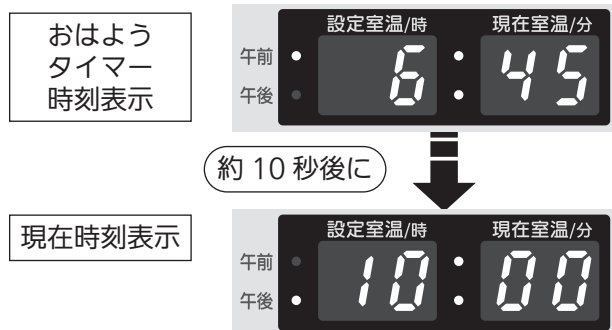

おはようタイマー運転の待機中になります。

お知らせ

- 現在時刻表示に戻ってから、約10秒後におはようランプと運転/燃焼ランプが少し暗くなり、表示部は消灯します。

■設定した時刻になると

おはようランプが消灯し、運転/燃焼ランプが緑色から赤色の点灯に変わり、運転を開始します。
表示部は室温表示をします。
運転を停止させるときは、運転スイッチを押してください。(くわしくは☎20ページ)

おやすみタイマー運転を行う

おやすみスイッチを押してから、ご希望の時間(90分・60分・30分)が経過すると、自動的に運転を停止します。

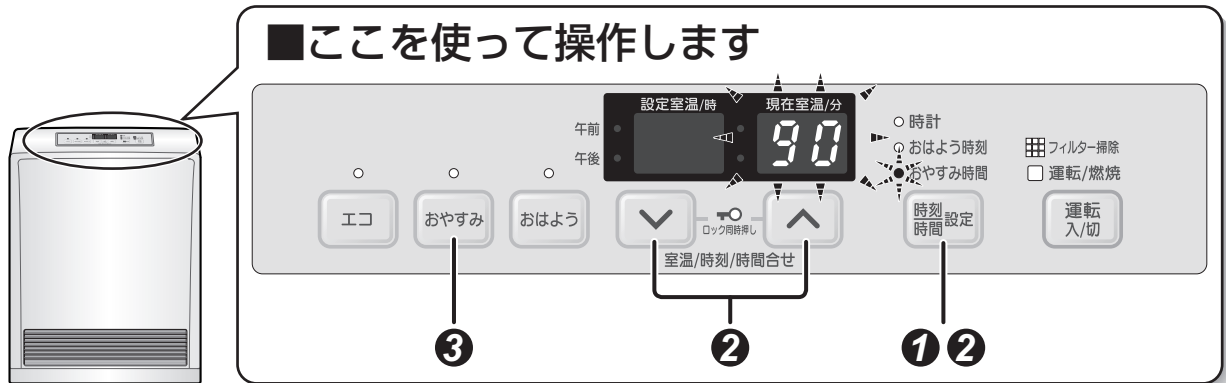

》》 設定時間を変えたいときは

1 時刻/時間設定スイッチを
3回押す (ピッと音がするまで押す。3回)

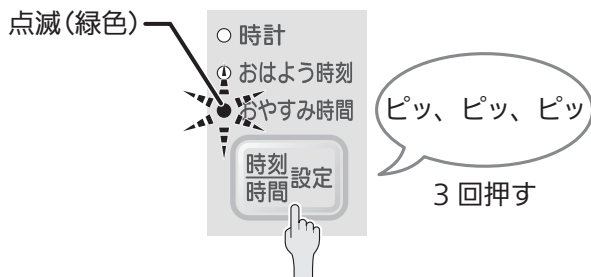

初めてお使いのときは、表示部に「90」が点滅表示されます。

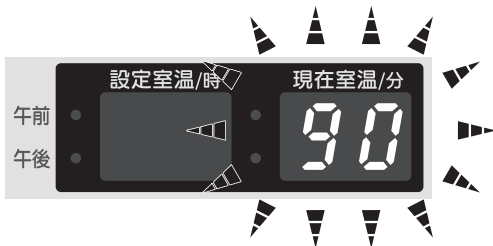

お知らせ

- 2回目以降は、前回設定した時間が表示されます。

2 おやすみタイマー運転
の時間を設定する

①室温/時刻/時間合せスイッチを押して、運転時間を選ぶ。

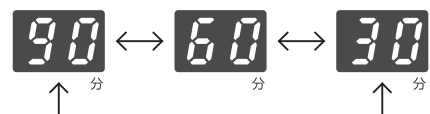

②時刻/時間設定スイッチを1回押す。
(ピッと音がするまで押す。)

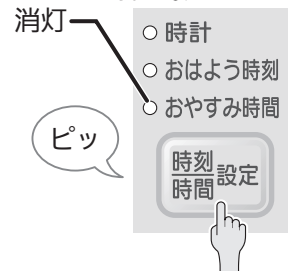

表示部が現在時刻表示に変わります。
以上でおやすみタイマー時間の設定は完了です。

お知らせ

- 約10秒後に表示部が消灯します。

お知らせ

■おやすみタイマー運転を解除するには

- おやすみタイマー運転中におやすみスイッチを押す。

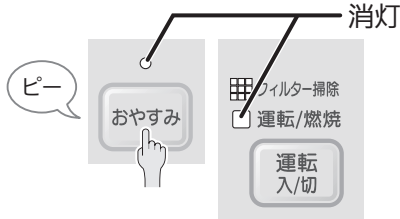

- 運転スイッチを押しても解除できません。

■運転中もおやすみタイマー運転をセットできます

- 運転中におやすみスイッチを押したときは、おやすみタイマー運転に変わり、設定時間が経過すると、運転を停止します。
- おやすみタイマー運転中は、設定室温が「H」の場合でも、自動的に「26℃」の設定で運転します。
- おやすみタイマー運転中に設定時間の変更はできません。設定時間を変更する場合は、いったんおやすみタイマー運転を解除し、再設定してください。(くわしくはP23ページ)

》》》 おやすみタイマー運転をセットしたいときは

3 おやすみスイッチを押す (ピッと音がするまで押す)

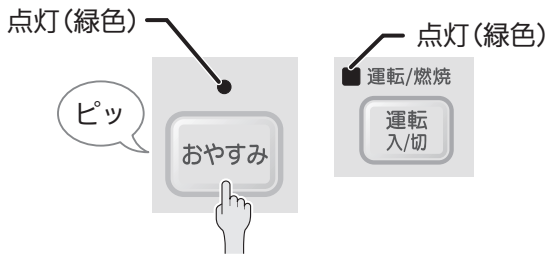

おやすみタイマー運転の設定時間が表示された後、約10秒後に設定室温と現在室温表示に切り替わります。

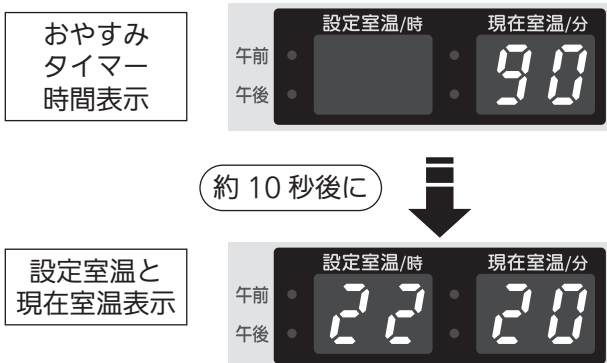

お知らせ

- 停止中におやすみスイッチを押すと、運転を開始して、運転/燃焼ランプが緑色から赤色に変わります。

■おやすみタイマー運転をセットすると

- ①おやすみスイッチを押すと運転を開始します。



- ②おやすみランプが緑色に点滅し、約5分後に停止することをお知らせします。

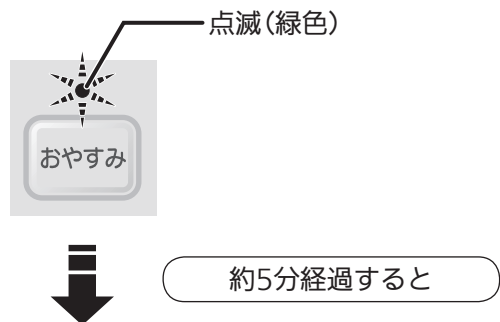

- ③運転を停止します。

お知らせ

- 現在時刻表示に戻り、約10秒後に消灯します。
- おやすみランプと運転/燃焼ランプが消灯します。

おやすみとおはようタイマーを組み合わせる

「おやすみタイマー」(23、24ページ)と「おはようタイマー」(21、22ページ)を組み合わせる使用できます。(組み合わせタイマー運転)



お知らせ

- 詳しい操作はそれぞれのページをご覧ください。(詳しくは 21~24 ページ)
- 組み合わせタイマー運転中に運転スイッチを押すと、すべてのタイマー運転が解除されます。

「おやすみタイマー」の運転中に「おはようタイマー」運転をセットする

- ① おやすみタイマーの運転中におはようスイッチを押す。(ピッと音がするまで押す。)



おはようタイマー運転がセットされます。



おやすみタイマー運転の終了5分前になると...

- ② おやすみランプが点滅し、約5分後に停止することをお知らせします。



おやすみタイマー運転が終了すると...

- ③ おはようタイマー運転の待機中になります。

「おはようタイマー」の待機中に「おやすみタイマー」運転をセットする

- ① おはようタイマーの待機中におやすみスイッチを押す。(ピッと音がするまで押す。)



運転を開始します。



おやすみタイマー運転の終了5分前になると...

- ② おやすみランプが点滅し、約5分後に停止することをお知らせします。



おやすみタイマー運転が終了すると...

- ③ おはようタイマー運転の待機中に戻ります。

エコ運転を行う

お部屋を暖めすぎず、快適さを保ちながら効率よく暖房運転をする機能です。

おやすみとおはようタイマーを組み合わせて使う

エコ運転を行う



■ここを使って操作します

1 運転中にエコスイッチを押す (ピッと音がするまで押す)



エコ運転を開始します。

■エコ運転を解除するには

エコ運転中にエコスイッチを押す。

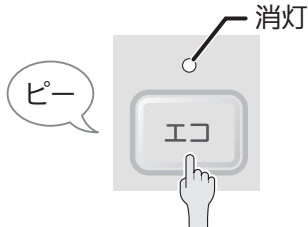

お知らせ

- エコ運転中に自動消火した場合は、運転/燃焼ランプは緑色に点灯します。
- エコ運転中に自動消火した場合は、温風吹き出し口からしばらくの間、風が出続けます。
- お部屋の温度が設定室温より高い場合でもいったん点火して、すぐに消火することがあります。

エコ運転のしくみ

お部屋の温度が設定室温になってから30分※経過後、30分※に1℃の下げ幅で、2回にわたり自動的に設定室温を下げます。(設定室温表示は変わりません。) お部屋の温度が設定室温を超える場合は、自動的に燃焼を停止します。(燃焼を停止している間は設定室温は上がりません。) また、お部屋の温度が下がってくると、燃焼を再開します。

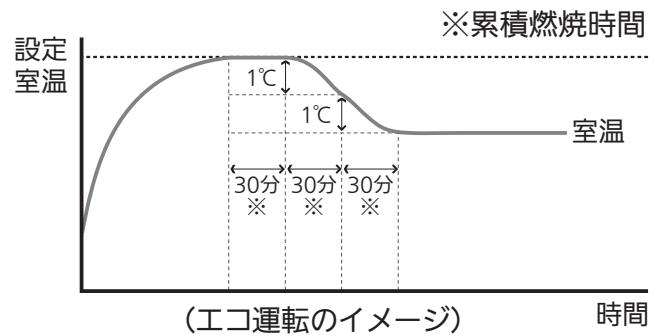

お知らせ

- 燃焼を再開するときにも、点火装置の音 (パチ、パチ...) がします。

スイッチをロックする(ロック機能)

小さなお子様のいたずらや誤操作を防ぐため、スイッチ操作をロックする機能です。

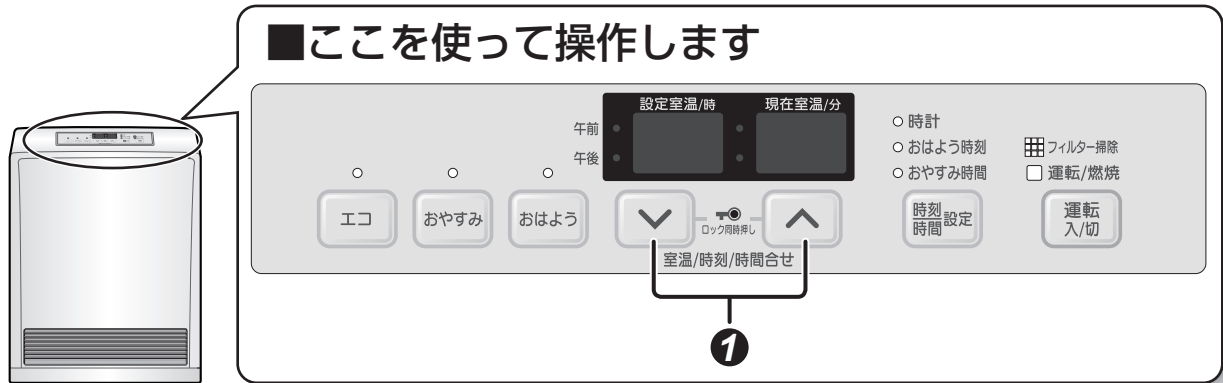

1 両方の室温/時刻/時間合せスイッチを同時に押す

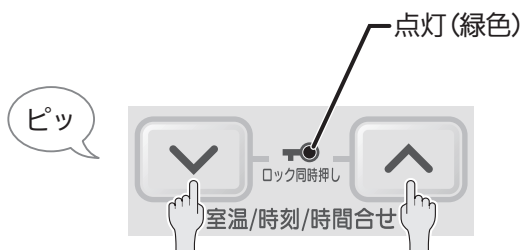

ロックがセットされます。

■ロックを解除するには

同時に1秒以上押す。

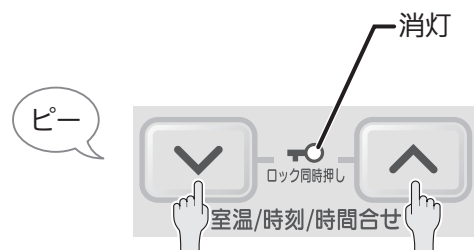

お知らせ

- 運転中にロックしたときは、運転停止の操作(運転スイッチを押す)以外はできなくなります。(運転再開の操作はできません。)
- 停止中にロックしたときは、ロックの解除以外はできません。

ブザー機能について

スイッチを操作したときや、安全装置がはたらいたときなどに、ブザーでお知らせする機能です。お買い上げ時は、ブザーでお知らせする設定になっていますが、必要に応じて、ブザー音を消すことができます。

| スイッチ操作と機器の動作状態 | ブザー音 |
|----------------|----------------|
| スイッチ「入/受付」時 | ピッ |
| スイッチ「切/解除」時 | ピー |
| フィルター掃除サイン点滅時 | ピピッ、ピピッ… (10回) |
| 安全装置作動時 | ピー、ピー… (20回) |

お知らせ

- ブザー音を消した場合でも、安全装置作動時には、ブザーでお知らせします。

ブザー音を消すには

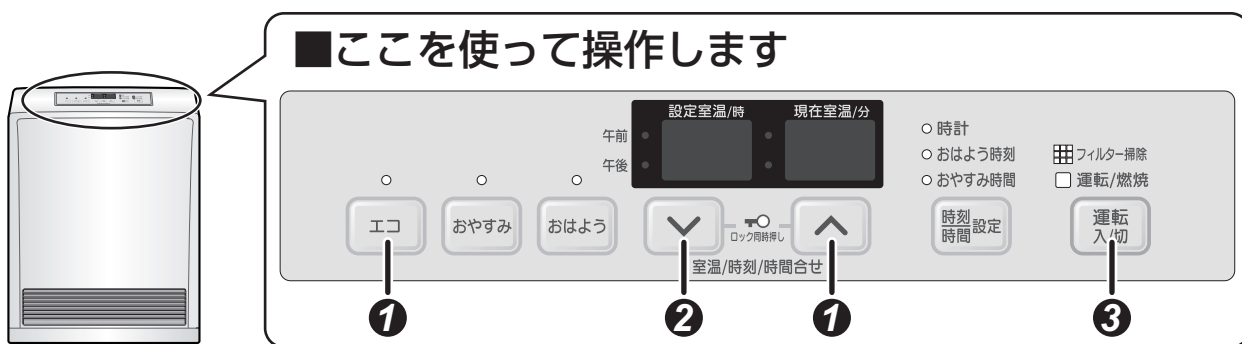

スイッチをロックする(ロック機能)

ブザー機能について

1 エコスイッチと室温/時刻/時間合せスイッチ(右側)を同時に押す

同時に1秒以上押す。

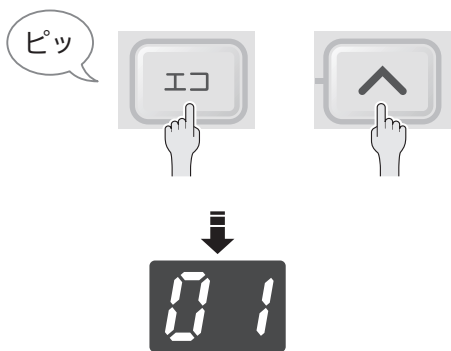

初めてお使いになるときは「01」(ブザー音あり)に設定されています。

2 室温/時刻/時間合せスイッチ(左側)を押す



3 運転スイッチを押す



お知らせ

- ブザー音ありに戻すには再度 ① の操作をし、室温/時刻/時間合せスイッチ(右側)を押し「01」にして、③ の操作をします。
- ブザー音の有無の切り替え状態のまま10分経過したときは、切り替え状態が解除されます。



加湿皿への注水のしかた / 風向き調節のしかた

加湿皿への注水のしかた

お部屋が乾燥するのを防ぐため加湿することができます。
加湿量は、(『H』設定、室温20℃にて)1時間あたり約120ccです。

1 アンダーカバーを取り外す

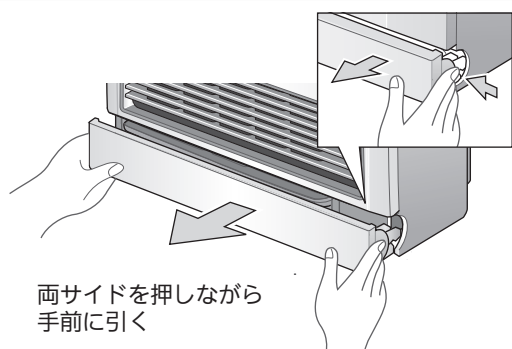

⚠ 注意

- 使用中および使用直後(5分程)は、加湿皿への注水は行わないでください。温風吹出し口周辺や加湿皿は熱くなっており、やけどをするおそれがあります。

2 加湿皿を引出し注水する

加湿皿を引出し、水位線ラベルの示す位置まで注水します。(約1000cc) 加湿皿は、取り外すことができます。

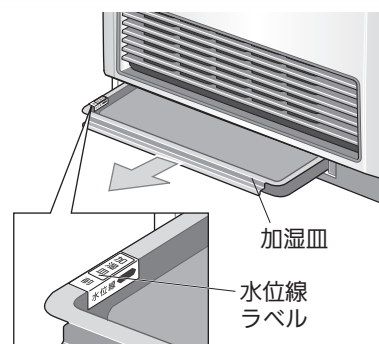

お願い

- お部屋が結露しやすい状態のときは、注水をさけてください。
- 水位線を超えないように注水してください。水位線を超えると水がこぼれやすくなります。
- 水が残っているときは、こぼれないように注意して引出してください。

風向き調節のしかた

風向きを左右に変えることができます。

1 ドライバーなどでルーバーを左右に調節する

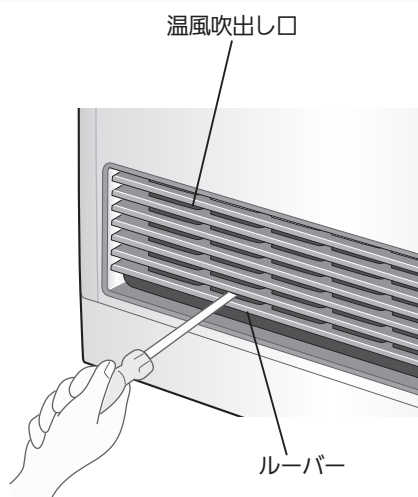

⚠ 注意

- 使用中および使用直後(5分程)は、風向きの調節は行わないでください。温風吹出し口周辺は熱くなっており、やけどをするおそれがあります。

お願い

- 調節は何回も行うとルーバーが折れる場合がありますので、5回程度までとし、それ以上は行わないでください。
- 上下ルーバーは固定式ですので調節できません。

日常の点検とお手入れ

日常点検をしましょう

機器が冷えているときに行ってください。

■給排気筒トップは正しく設置されていますか？

- 給排気筒トップがふさがれていたり、近くに可燃物など置いてないか確認してください。
(くわしくは ㊦7、9、10ページ)

■ガス管は正しく接続されていますか？

- ガス管(強化ガスホース)が高温部に触れたり、破損していないか確認してください。

■電源コードがいたんでいませんか？

- 電源コードがいたんだり、電源プラグにほこりがたまっていないか点検してください。
(くわしくは ㊦10ページ)

■エアフィルターにほこりが詰まっていますか？ 正しくセットされていますか？

- フィルター掃除サインが点滅していないか確認してください。
(くわしくは ㊦33ページ)
- エアフィルターは正しくセットされているか確認してください。
(くわしくは ㊦33ページ)

■加湿皿が汚れていませんか？

- 加湿皿が水アカやゴミなどで汚れていないか確認してください。

お手入れの準備

- ①運転を停止し、機器が十分に冷え、温風吹出し口から風が出なくなったことを確認する。
- ②ガス栓を閉じる。
- ③電源プラグをコンセントから抜く。
- ④手袋をはめてお手入れを開始する。

お願い

- 機器本体に貼り付けられているご注意ラベルが汚れたり、読めなくなったときは、やわらかい布で汚れを拭き取ってください。また、お手入れの際に、はがれないように注意してください。はがれたり読めなくなった場合は、当社お客様センターで新しいラベルをお買い求めのうえ、貼り替えてください。

リンナイ㈱ お客様センター フリーダイヤル：0120 - 054321

日常の点検とお手入れ

お手入れの道具と洗剤について

使ってよい道具・洗剤



やわらかい布



台所用中性洗剤
(野菜・食器洗い用)

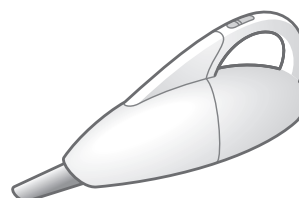

電気掃除機

使ってはいけない道具・洗剤



塗装の表面が変質し、はがれ・変色・樹脂部品の変色や割れの原因になるもの



化学ぞうきん



酸性・アルカリ性洗剤
漂白剤



スプレー式洗剤

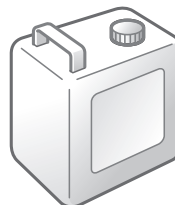

シンナー
ベンジン
アルコール

お手入れのしかた

機器・温風吹出し口のお手入れ(1ヵ月に1回程度)

1ヵ月に1回程度、汚れたときはそのつどお手入れしてください。

■ やわらかい布をぬるま湯でぬらし、よくしぼってから機器の表面を拭きます。

■ 電気掃除機などで温風吹出し口のほこりを取り除きます。

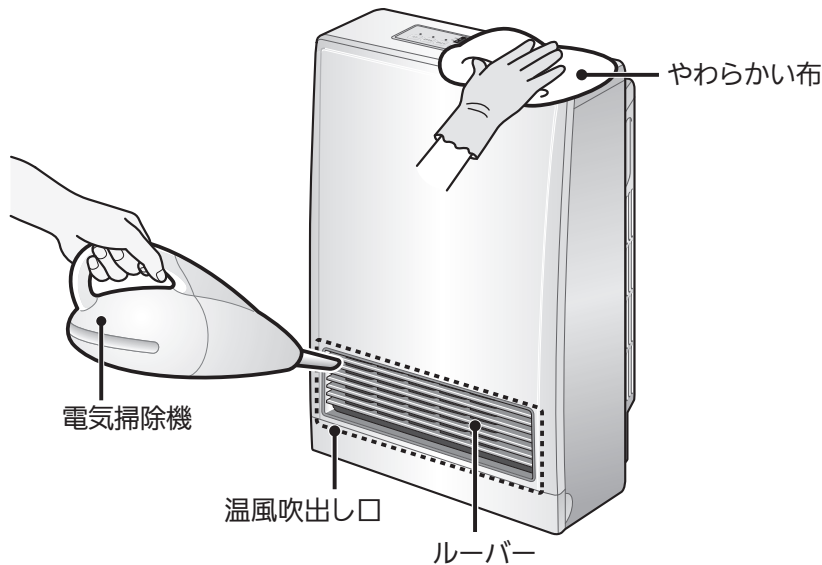

汚れがひどいとき

- 機器の表面は、やわらかい布に台所用中性洗剤をつけて拭き取ります。
- 温風吹出し口は、指をけがしないように手袋をはめてから、やわらかい布で拭き取ります。
- 温風吹出し口に白い粉や汚れが付着することがありますが、異常ではありません。やわらかい布で拭き取ってください。

⚠ 注意

- 温風吹出し口のルーバーを強く押えたり、衝撃を加えたりしないでください。ルーバーが折れたり、曲がったりして、温風の方向が変わり、床やカーペットなどが変色することがあります。

加湿皿のお手入れ

水アカやゴミで汚れたときは加湿皿を取り外して水洗いしてください。
(引出しかた 29ページ)

⚠ 注意

- 加湿皿はホーロー仕上げになっています。床へ落としたり衝撃を加えると破損することがあります。
- 加湿皿の清掃・お手入れはケガを防ぐために手袋をはめて行ってください。

お手入れのしかた

エアフィルター・背面カバーのお手入れ(1カ月に1回程度)

1カ月に1回程度、汚れたときはそのつどお手入れしてください。

■エアフィルターと背面カバーを電気掃除機などで掃除します。

- エアフィルターを取り外して、詰まっているほこりを取り除きます。

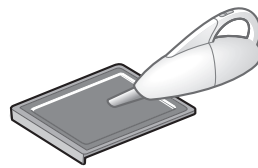
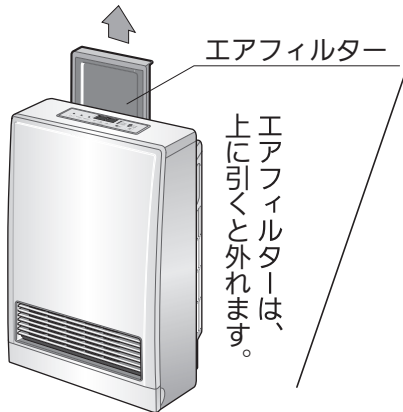

- 背面カバーのほこりを取り除きます。

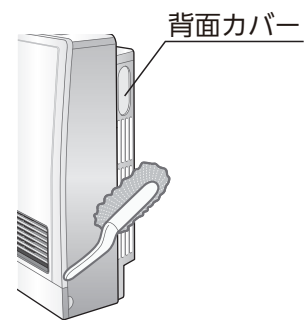

汚れがひどいとき

- エアフィルターが油などで特に汚れた場合は、台所用中性洗剤で洗ってください。水気をよくきってから十分に乾燥させた後、元の位置に取り付けてください。

フィルター掃除サインが点滅したとき

- エアフィルターにほこりが詰まると、フィルター掃除サインが赤色点滅とブザーで、掃除が必要なことをお知らせします。運転を止め、エアフィルターを掃除してください。

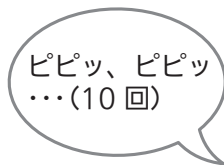

- 運転したまま掃除しても、フィルター掃除サインは消灯しません。いったん運転を停止してください。

- エアフィルターを掃除してもフィルター掃除サインが消灯しないときは、機器内部にほこりやごみが付着している可能性があります。定期整備を受けられることをおすすめします。お買い上げの販売店、または当社お客様センターにご相談ください。

リンナイ(株) お客様センター

フリーダイヤル: 0120 - 054321

- フィルター掃除サインが点滅しているときは、最大燃焼量を下げても運転します。
- フィルター掃除サイン点滅後も運転を続けると、機器内部が異常に過熱し、機器が自動的に停止することがあります。

交換部品のお求めは／長期間使用しない場合

交換部品のお求めは

当社交換部品・お手入れ品の販売サイト（R.STYLE）では、交換部品やお手入れ品などを幅広く取り扱っております。交換部品は、お客様自身でお取り替えできる部品が対象です。



当社製品の交換部品・お手入れ品をインターネット販売サイトよりご注文いただけます。

<https://www.rinnai-style.jp/>

長期間使用しない場合

長期間使用しないときやシーズンオフには、機器のお手入れをしてください。
きれいにお手入れをしておくと、来シーズンも気持ちよく使え、機器も長持ちします。

- ①運転を停止し、機器が十分に冷え、温風吹出し口から風が出なくなったことを確認する。
- ②ガス栓を閉じる。
- ③電源プラグをコンセントから抜く。
- ④機器の表面、温風吹出し口の掃除をする。（くわしくは [P32ページ](#)）
- ⑤エアフィルターを取り外して掃除する。（くわしくは [P33ページ](#)）
- ⑥アンダーカバーを取り外し、加湿皿の水を捨てる。（くわしくは [P29ページ](#)）

故障かな？と思ったら

故障かな？と思っても、よく調べてみると故障でない場合もあります。

修理を依頼する前に、もう一度以下のことをお調べください。

それでも直らないときや原因がわからないときには、お買い上げの販売店、または当社お客様センターに連絡してください。

リンナイ(株) お客様センター フリーダイヤル：0120 - 054321

| こんな場合は | 調べてください | 参照ページ |
|---|---|---------|
| ①運転しない ・運転スイッチを押しても運転しない。 ・運転/燃焼ランプが緑色に点灯しない。 | ●電源プラグがコンセントにしっかりと差し込まれていますか？ | 10 |
| | ●ご家庭のヒューズやブレーカーが切れていませんか？ | — |
| | ●停電ではありませんか？ | — |
| | ●ロックがセットされていませんか？ | 27 |
| ②点火しない ・運転/燃焼ランプが赤色に点灯しない。 | ●お部屋のガス栓は全開になっていますか？ | 37、38 |
| | ●ガス管内(強化ガスホース)に空気が残っていませんか？ | 36 |
| | ●マイコンメーターが作動していませんか？ | ※ |
| | ●給排気筒トップがふさがれていませんか？ | 7 |
| ③使用中に消火する | ●エアフィルターにほこりが詰まっていますか？ (フィルター掃除サインが点滅していませんか？) | 20、33 |
| | ●温風吹出し口がふさがれていませんか？ | 7、10、12 |
| | ●マイコンメーターが作動していませんか？ | ※ |
| | ●給排気筒トップがふさがれていませんか？ | 7 |
| ④よく暖まらない | ●エアフィルターにほこりが詰まっていますか？ (フィルター掃除サインが点滅していませんか？) | 20、33 |
| | ●設定室温が低くありませんか？ | 19 |
| | ●お部屋の窓や戸が開いていませんか？ | — |
| | ●お部屋のガス栓は全開になっていますか？ | 37、38 |
| | ●機器前方1m以内にもものが置いてありませんか？ | 7 |
| | ●お部屋の大きさと機器の仕様(暖房の目やす)が合っていますか？ | 41 |
| ⑤暖まりすぎる | ●背面カバーにほこりが付いていませんか？ | 33 |
| | ●機器背面(感温部)にすきま風や冷たい空気が当たっていませんか？ | — |
| ⑥暖まりすぎる | ●エコ運転を解除していませんか？ | 26 |
| | ●強化ガスホースに傷がついていませんか？ | 5 |
| ⑦エアフィルターを掃除しても、フィルター掃除サインが点滅する | ●機器内部にほこりが詰まっている可能性があります。この場合、修理が必要です。お買い上げの販売店、または当社お客様センターにご連絡ください。 リンナイ(株) お客様センター フリーダイヤル：0120 - 054321 | 39 |
| ⑧異臭がする | ●お部屋の建材から化学物質が出ていませんか？ (最近リフォームをしていませんか？ 新築ではありませんか？) | — |

※もよりのガス事業者(供給業者)に連絡してください。

| こんな場合は | 調べてください | 参照ページ |
|--------|---|-------|
| ⑧異臭がする | ●機器内部にほこりが詰まっている可能性があります。 (ほこりが焼けたようなにおいがする場合) この場合、修理が必要です。お買い上げの販売店、 または当社お客様センターにご連絡ください。 リンナイ㈱ お客様センター フリーダイヤル：0120 - 054321 | 39 |
| | ●機器の近くで、ヘアスプレーや消臭スプレーな どの化学薬品を使用していませんか？ | 8、10 |







こんなときは故障ではありません

| | 現象 | 原因と対策 |
|----------------------|---|---|
| 運転前 | 電源プラグを差し込んだ時に火花が出る。 | 機器内部の電気部品に充電するための電気が一時的に流れるためで異常ではありません。 |
| | シーズン始めや、しばらくの間運転しなかった後になかなか点火しない。 | ガス管内(強化ガスホース)に空気が入ったためです。 点火操作を繰り返してください。 |
| 運転中 | 初めて運転したときやシーズン始めに、煙やにおいが出る。 | 機器内部の部品などに付着している油などが焼けるためです。しばらく換気しながら使用してください。また、フローリングのワックスなどが温風に加熱されて、におうことがあります。しばらくすると自然になくなります。 |
| | 点火時や、停止後に「コツン」、「コツン」という音がする。 | ガス通路を開閉するための電磁弁(電気で開閉するガス弁)が作動する音です。 |
| | 点火時に「ボツ」という音がする。 | 点火音がする場合があります。 |
| | 運転中に「シャー」という音がする。 | ガスの通過音がする場合があります。 |
| | 点火後や、停止後に「チリ、チリ」、「コツン、コツン」とキシミ音が出る。 | 機器内部の部品などが加熱や冷却される際に金属が膨張、収縮して発生する音です。 |
| | 運転中に運転/燃焼ランプが赤色から緑色に変わる。 | エコ運転中に燃焼が停止したためです。 |
| | エコ運転以外でも一時的に運転/燃焼ランプが赤色から緑色に変わる。 | 長時間連続してご使用のときには、約5分間燃焼が停止する場合があります。 |
| | 運転中に「パチ、パチ…」という音がする。 | エコ運転中に燃焼が停止し、燃焼を再開するときに点火装置の音がします。 |
| | 運転してもすぐ温風が出てこない。 | 冷風を出さないようにしています。機器内部が暖まると、自動的に(点火後約25秒程して)に温風が出はじめます。 |
| 寒い日、給排気筒トップから白い煙が出る。 | 燃焼排気ガス中の水蒸気が白く見えるもので異常ではありません。 | |
| 運転後・停止中 | 停止後も、温風吹出し口から風が出る。 | 機器内部を冷やしてから自動的に止まります。 |
| | 停止後、再度運転操作をしてもすぐに点火しない。 | 内部が冷えるまでしばらく待ち、自動的に点火します。 |
| | 誤って電源プラグを抜いてしまったため、すぐ差し込んで運転操作をしたが、点火しない。 | 内部が冷えるまで数分間待ってから、再度運転操作をしてください。 |

ブザーが鳴って、運転が停止した場合

運転が停止して、次の表示が出た場合

安全装置がはたらくと、機器が停止して、表示とブザーでお知らせします。
温風吹出し口から風が出なくなってから確認してください。

| | 表 示 | 安全装置 | はたらき | |
|-----|-------------------------------------|--|-------------------------------------|---|
| | 「53」点滅 午前 設定室温/時 現在室温/分 午後 53 | スパーク安全装置 | 点火時スパークが正常に飛ばないときに作動し運転を停止させます。 | |
| | 「12」点滅 午前 設定室温/時 現在室温/分 午後 12 |  運転/燃烧 (赤色点滅) | 使用中に炎が消えた場合に安全装置が働き、ガスを止め運転を停止させます。 | |
| | 「11」点滅 午前 設定室温/時 現在室温/分 午後 11 | | 立消え安全装置 | 点火時、着火しなかったときなどに安全装置が働き、ガスを止め運転を停止させます。 |
| | 「14」点滅 午前 設定室温/時 現在室温/分 午後 14 |  運転/燃烧 (赤色点滅)  フィルター掃除 (赤色点滅) | 過熱防止装置 | 機器内が異常過熱したときに、ガスを止め運転を停止させます。 |
| | 消灯 午前 設定室温/時 現在室温/分 午後 | <input type="checkbox"/> 運転/燃烧 (消灯) | 過熱防止装置 (温度ヒューズ) | 機器内が異常過熱したときに、ガスを止め運転を停止させます。 |
| 停電時 | 消灯 午前 設定室温/時 現在室温/分 午後 | <input type="checkbox"/> 運転/燃烧 (消灯) | 過電流防止装置 (電流ヒューズ) | 過電流が流れたときに、電流ヒューズを切り運転を停止させます。 |
| 再通電 | 「00」点滅 午前 設定室温/時 現在室温/分 午後 00 |  運転/燃烧 (赤色点滅) | | 停電時安全装置 |
| | 「70」点滅 午前 設定室温/時 現在室温/分 午後 70 |  運転/燃烧 (赤色点滅) | スイッチ回路安全装置 | 運転スイッチ、おやすみスイッチ、おはようスイッチ回路に異常が起きたときに、ガスを止め運転を停止します。 |
| | 「90」点滅 午前 設定室温/時 現在室温/分 午後 90 |  運転/燃烧 (赤色点滅) | 排気筒外れ検知装置 | 排気管が外れたときに作動し、運転を停止させます。 |
| | 「99」点滅 午前 設定室温/時 現在室温/分 午後 99 |  運転/燃烧 (赤色点滅) | 給排気部閉塞検知装置 | 給排気部が閉塞状態になったときに、ガスを止め運転を停止させます。 |
| | 上記以外の表示 | 上記以外の安全装置作動 | 上記以外の異常が起きたときに、安全停止します。 | |

お知らせ

- 点滅表示は、運転スイッチを押すと解除されます。
- ブザー音については「ブザー機能について」をご覧ください。(くわしくは P28ページ)

お願い

- 下記に従って点検しても、たびたび同じように安全装置がはたらく場合や、このほかの表示が出たとき、またエアフィルターを掃除してもフィルター掃除サインが消灯しないときにも修理が必要です。お買い上げの販売店、または当社お客様センターにご連絡ください。
リンナイ㈱ お客様センター フリーダイヤル：0120 - 054321

| 原因 | 処置方法 | 参照ページ |
|---|---|-------|
| 点火装置の故障のときに起こります。 | 修理が必要です。お買い上げの販売店、または当社お客様センターにご連絡ください。 リンナイ㈱ お客様センター フリーダイヤル：0120 - 054321 | 39 |
| ガス栓が開きたりなかったときに起こります。 | 点検後、再運転してください。 | — |
| ガス栓が閉まっていたり、開きたりなかったときなどに起こります。 | | |
| エアフィルターがほこり詰まりしていたり、または温風吹出し口に障害物があるときなどに起こります。 | エアフィルター部の掃除や、障害物を取り除いた後しばらく(5~6分)してから再運転してください。(温風吹出し口から風が出ている間は、電源プラグを抜かないでください。)再び同じ表示が出る場合は、定期整備が必要です。 | 33、39 |
| 異常過熱状態になったときに起こります。 | 機器を冷やしても再運転できません。修理が必要です。お買い上げの販売店、または当社お客様センターにご連絡ください。 リンナイ㈱ お客様センター フリーダイヤル：0120 - 054321 | 39 |
| 電気回路がショートしたときなどに起こります。 | 修理が必要です。お買い上げの販売店、または当社お客様センターにご連絡ください。 リンナイ㈱ お客様センター フリーダイヤル：0120 - 054321 | 39 |
| 故障ではありません。 運転中やおはようタイマー運転の待機中に停電になったり、電源プラグを引き抜いたためです。 | 通電したら、点滅表示を解除し、再運転してください。(停電中は、ガス栓を閉めておいてください。) | — |
| 運転スイッチ、おやすみスイッチ、おはようスイッチ回路がショートしたり、15秒以上押し続けたときに起こります。 | 運転スイッチを1回押して、点滅表示を解除し、再運転してください。再び同じ表示が出る場合は、修理が必要です。お買い上げの販売店、または当社お客様センターにご連絡ください。 リンナイ㈱ お客様センター フリーダイヤル：0120 - 054321 | 39 |
| 強い外力などにより排気管が外れたときに起こります。 | 修理が必要です。お買い上げの販売店、または当社お客様センターにご連絡ください。 リンナイ㈱ お客様センター フリーダイヤル：0120 - 054321 | 39 |
| 給排気部が閉塞されたときに起こります。 | 修理が必要です。お買い上げの販売店、または当社お客様センターにご連絡ください。 リンナイ㈱ お客様センター フリーダイヤル：0120 - 054321 | 39 |
| ガス栓を閉め、お買い上げの販売店、または当社お客様センターにご連絡ください。 リンナイ㈱ お客様センター フリーダイヤル：0120 - 054321 | | 39 |

アフターサービス

修理のお申し込み

■修理を依頼される前に

「故障かな?と思ったら」、「ブザーが鳴って、運転が停止した場合」(P35~38ページ)の項を見て、もう一度ご確認ください。

それでも不具合がある場合、あるいはご不明な場合はご自分で修理なさらないでお買い上げの販売店、または当社お客様センターにご連絡ください。

リンナイ㈱ お客様センター フリーダイヤル：0120 - 054321

そのままご使用になりますと、故障や感電・火災の原因になります。

■ご連絡の際には次のことをお知らせください

- ①お客様名、住所、電話番号、道順(できるだけくわしく)
- ②形式の呼び……機器本体側面の銘板に記載してあります。
- ③ガスの種類
- ④故障、異常の現象(できるだけくわしく)
- ⑤訪問ご希望日

お客様の個人情報のお取り扱いについて

- 当社はお客様よりお知らせいただいたお客様のお名前・ご住所・電話番号などの個人情報をサービス活動および安全点検活動のために利用させていただく場合がございますのでご了承ください。
- 当社は、機器の修理や点検業務を当社の協力会社に委託する場合、法令に基づく義務の履行または権限の行使のために必要な場合、その他正当な理由がある場合を除き、当社以外の第三者に個人情報を開示・提供はいたしません。

転居されるとき

■ガスには都市ガス数種類およびLPガスの区分があります。

ガスの種類が異なる地域へ転居される場合には、部品の交換や調整が必要となりますので、転居先のガスの種類をご確認のうえ、お買い上げの販売店、または転居先のもよりのガス事業者(供給業者)にご相談ください。

この場合、調整や改造に要する費用は保証期間内でも有料となります。

ただし、ガスの種類によっては調整できない場合もあります。

保証について

取扱説明書の裏表紙が保証書になっています。

■保証期間中は…

保証書に記載のように、機器の故障について修理いたします。

くわしくは、保証書をご覧ください。

保証書を紛失されますと、無料期間中であっても修理費をいただくことがありますので、大切に保管してください。

■保証期間経過後の故障修理について

お買い上げの販売店、または当社お客様センターにご相談ください。

修理によって機能が維持できる場合は、お客様のご要望により有料修理いたします。

リンナイ(株) お客様センター フリーダイヤル：0120－054321

補修用性能部品の保有期間について

この製品の補修用性能部品(性能を維持するために必要な部品)の保有期間は、当製品の製造打切後7年間となっています。

ただし、保有期間経過後であっても補修用性能部品の在庫がある場合は、有料修理いたします。

定期整備のおすすめ(有料)

- 長期間、安全快適にご使用いただくために「定期整備」(3シーズンに1回程度)を受けられることをおすすめします。
- 「定期整備」は、お買い上げの販売店、または当社お客様センターにご用命ください。(有料)
リンナイ(株) お客様センター フリーダイヤル：0120－054321

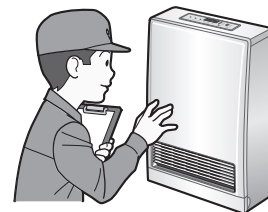

あんしん点検(有料)について

機器を長期間使用すると、経年劣化により安全上支障が生じるおそれがあります。

これを未然に防止するため製造年から10年ほど経過した機器を対象に、リンナイが自主的に定めた点検項目にもとづき実施する点検です。

- 「あんしん点検」は、お客様の任意で受けていただく有料の点検になります。
- 「あんしん点検」は、長期使用製品安全点検制度で定められた省令の点検基準を参考に当社で設定した点検基準で実施します。
- 「あんしん点検」は、点検の基準に機器が適合しているかどうかを確認するものであって、その後の安全を担保するものではありません。
- 「あんしん点検」のお申し込み・お問い合わせは、下記の連絡先へお願いします。

■リンナイ(株) 保守点検コールセンター

フリーダイヤル：0120-493110

受付時間／平日9：00～19：00 土日・祝日など当社指定休日を除く。

●点検料金について

点検費用はお客様にご負担いただくこととなります。点検料金については上記フリーダイヤルにご確認ください。ホームページでは点検料金に関するご案内をしております。また、点検の結果、修理・部品交換などが必要となった場合は、別途、費用が必要となります。

点検料金に関するご案内 <https://www.rinnai.co.jp/safety/system/other/index.html>

仕 様

| | | | |
|----------------------|--|--------------------------------|----------------------------------|
| 品名 | RHF-561FT | | |
| 種類 | 燃 焼 方 式 | 強制燃焼式 | |
| | 給排気方式 | 密閉式 | |
| | 放 熱 方 式 | 強制対流式 | |
| 点 火 方 式 | 連続放電点火 | | |
| 外 形 寸 法(mm) | 高さ750×幅545×奥行177(背面カバー含む262) | | |
| 質 量(本 体) | 24kg | | |
| 暖房の目やす | 木 造 | 14畳まで(寒冷地14畳まで) | |
| | コンクリート | 19畳まで(寒冷地22畳まで) | |
| 電 気 関 係 (50/60Hz) | 電 源 | AC100V | |
| | 消 費 電 力 | 強 83/84W 弱 50/49W(待機時0.8/0.8W) | |
| | 電源コード長さ | 約2m | |
| 給気管 排気管 | 壁貫通部穴径 | 80mm | |
| | 延長最大長さ | 4m3曲り | |
| 安 全 装 置 | <ul style="list-style-type: none"> ・過熱防止装置(温度サーミスタ、温度ヒューズ、温度スイッチ) ・過電流防止装置(電流ヒューズ) ・停電時安全装置 ・給排気部閉塞検知装置 ・立消え安全装置 ・排気筒外れ検知装置 ・スイッチ回路安全装置 | | |
| ガ ス 接 続 | R1/2(TU1/2接続可) | | |
| 付 属 品 | 標準据付け部品一式、取扱説明書(保証書付)、設置工事説明書 | | |
| 使用ガス・使用ガスグループ | 形式の呼び | ガス消費量 | |
| 都 市 ガ ス 用 | 12A・13A | RHF-561FT-2 | 12A:5.96~2.33kW(5125~2000kcal/h) |
| | | | 13A:6.40~2.50kW(5500~2150kcal/h) |
| L P ガ ス 用 | RHF-561FT-1 | 6.40~2.73kW(0.46~0.20kg/h) | |

品名
RHF-561FT
形式の呼び
RHF-561FT-1・2

リンナイガス FF 暖房機保証書

この製品は厳密なる品質管理および検査を経てお届けしたものです。
本書は、お客様の正常な使用状態において万一故障した場合に、本書記載内容で無料修理を行うこと
をお約束するものです。

記

- 保証期間は、お買い上げの日から1年間とし、機器本体を対象とします。
保証期間中故障が発生した場合は、本書をご提示の上、お買い上げの販売店に修理をご依頼ください。
- ご転居の際は、事前にお買い上げの販売店にご相談ください。
- ご贈答品などで本保証書に記入してあるお買い上げの販売店に修理がご依頼できない場合には、当社お客様センターにご
相談ください。
リンナイ(株) お客様センター フリーダイヤル：0120-054321
- 本保証書は再発行いたしませんので大切に保管してください。
- 保証についての規定は下記をご覧ください。

無料修理規定

- 取扱説明書、本体貼付ラベルなどの注意書に従った正常な使用状態で故障した場合には、お買い上げの販売店またはもよりの弊社窓口が無料修理いたします。
- 保証期間内に故障して無料修理を受ける場合は、お買い上げの販売店にご依頼の上、出張修理に際して本書をご提示ください。なお、離島および離島に準ずる遠隔地へのお出張修理を行った場合には、出張に要する実費を申し受けます。
- 保証期間内でも次の場合には有料修理になります。
(イ) 使用上の誤りおよび不当な修理や改造による故障および損傷。
(ロ) お買い上げ後の取付場所の移動、落下などによる故障および損傷。
(ハ) 犬・猫・鳥・鼠・くも・ゴキブリなどの小動物や昆虫類の侵入などに起因する不具合。
(ニ) 火災、水害、地震、落雷その他の天災地変、公害や異常電圧による故障および損傷。
(ホ) 一般家庭以外（例えば、業務用の長時間使用、車両、船舶への搭載）に使用された場合の故障および損傷。
(ヘ) 本書の提示がない場合。
(ト) 本書にお買い上げ年月日、販売店名の記入のない場合、あるいは字句を書き替えられた場合。
(チ) 指定外の燃料、使用電源（電圧）の使用による故障および損傷。
(リ) ご転居などによる熱量変更に伴う改造・調整の場合。
- 本書は日本国内においてのみ有効です。
This warranty is valid only in Japan.
※ この保証書は本書に明示した期間、条件のもとにおいて無料修理をお約束するものです。従ってこの保証書によって保証書を発行している者（保証責任者）およびそれ以外の事業者に対するお客様の法律上の権利を制限するものではありません。保証期間経過後の修理などについてご不明の場合は、お買い上げの販売店または当社お客様センターにお問合せください。
リンナイ(株) お客様センター
フリーダイヤル：0120-054321
※ 保証期間経過後の修理、補修用性能部品の保有期間について詳しくは取扱説明書をご覧ください。

お買い上げ日および販売店

| | |
|--------|-------|
| お買い上げ日 | 年 月 日 |
| 販売店名 | 取扱者印 |
| 住所 | |
| 電話番号 | |

お客様へ

この保証書をお受取りになるときに お買い上げ日、販売店名、取扱者印が記入してあることを確認してください。

リンナイ株式会社

〒454-0802 名古屋市市中川区福住町2番26号
TEL 代表 052 (361) 8211



製品についてのお問い合わせは

本社 ☎052(361)8211 〒454-0802 名古屋市市中川区福住町2番26号
関東支社 ☎03(3471)9047 〒140-0002 東京都品川区東品川1-6-6
東京支店 ☎03(3471)9047 〒140-0002 東京都品川区東品川1-6-6
北関東支店 ☎048(770)6001 〒362-0014 上尾市本町3丁目3番7号
東関東支店 ☎043(273)3360 〒261-0026 千葉市美浜区幕張西2丁目7-1
南関東支店 ☎045(320)3051 〒221-0825 横浜市神奈川区反町2-16-8
東北支社 ☎022(288)3251 〒984-0038 仙台市若林区伊在3丁目1-2
北海道支店 ☎011(530)5555 〒060-0057 札幌市中央区南7条東1丁目1番1
新潟支店 ☎025(247)6610 〒950-0864 新潟市東区紫竹2丁目1-74
中部支社 ☎052(363)8001 〒454-0806 名古屋市市中川区澄池町14-27
関西支社 ☎06(6786)3612 〒532-0005 大阪市淀川区三国本町1-10-40
中国支店 ☎082(277)5167 〒733-0833 広島市西区商工センター4丁目2-1
四国支店 ☎087(821)8055 〒760-0066 高松市福岡町2丁目11番6号
九州支店 ☎092(281)3234 〒812-0029 福岡市博多区古門戸町2番3号

修理についてのお問い合わせは

お客様センター ☎0120-054321

保守点検のお申し込み・お問い合わせは

保守点検コールセンター ☎0120-493110

RHF561-1161X02(00)



105093