

TOSO

ロールスクリーン ウォッシュブルスクリーン

R-11512

取扱説明書

このたびは、当社の製品をお買い上げいただきありがとうございました。
ご使用前に良くお読みいただき、お読みになった後は大切に保管してください。

販売店様、施工業者様へのお願い

本書はお客様が、本製品の適正な使用を行うための説明・注意事項が記載されております。
必ずお客様へおわたしてください。

- ウォッシュブルスクリーンはご家庭の洗濯機で洗うことのできる、スクリーンです。ウォッシュブルスクリーンには、スクリーン下部の袋縫いをしているところに、洗濯絵表示ラベルが縫いつけてあります。

注意

洗濯絵表示ラベルが無いスクリーンは、洗濯できません。絶対に洗濯しないでください。

スクリーンの取外し方

■ マイテックウォッシュブルの場合

- ① スクリーンを1度巻き上げた状態にします。この時、ストップコントローラーでスクリーンの停止位置を設定している場合は、ストップコントローラーのダイヤルを手前に回して、スクリーンを出荷時の状態に戻してください。

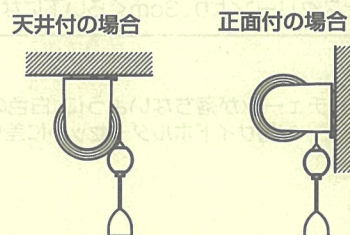

- ② プルボールを引いてスクリーンを10cmぐらい引き出して止めます。

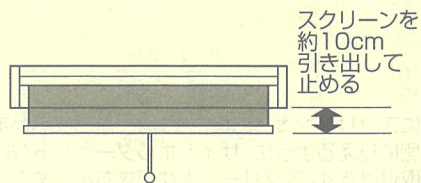

- ③ サイドホルダーセット(左)のダイヤルを「OPEN」の方向に止まるまで回して、取出口をあけ、スクリーン本体を取外します。

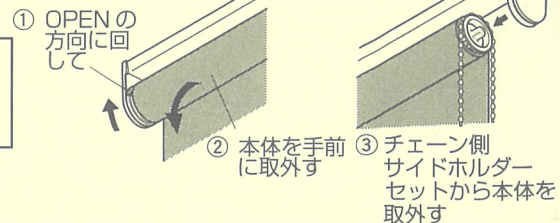

注意

両手で製品を持ってゆっくり取外してください。

ウォッシュブルスクリーン

- ④ ウェイトバーについている、ラッピング用プルボールセット、またはブルグリップセットを取外します。

<ラッピング用プルボールセットの場合>

- ① ウェイトバーの片側のキャップを外します。
- ② 本体下についている、止め具を90°回転して取外し、本体をウェイトバーキャップの外した方へずらして、ウェイトバーから抜き取ります。その際本体でスクリーンを引っ掛けないようご注意ください。

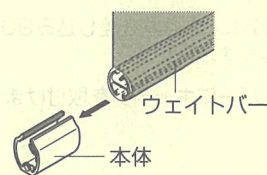
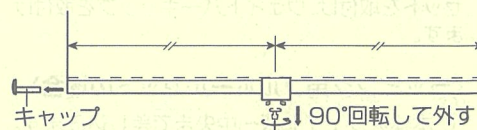

<ブルグリップセットの場合>

- ① ウェイトバーの片側のキャップを外します。
- ② 本体下についている、止め具を90°回転して取外し、本体をウェイトバーキャップの外した方へずらして、ウェイトバーから抜き取ります。その際本体でスクリーンを引っ掛けないようご注意ください。

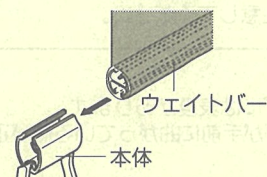
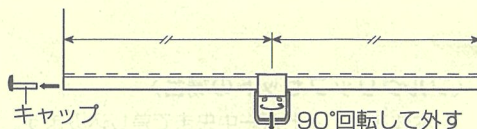

- ⑤ スクリーンをウェイトバーにゆるく巻き取ります。

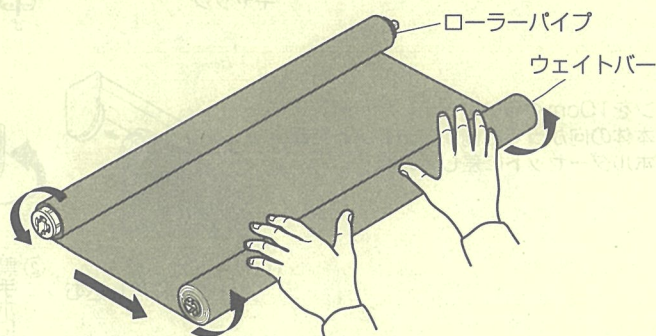

- ⑥ スクリーンをウェイトバーに全て巻き取った状態で、ローラーパイプの透明の突起が出ている側(製品幅590mm以下の場合は、グレー色の突起)に付いているダイヤルを「OPEN」の方向に回転させて溝を開けます。

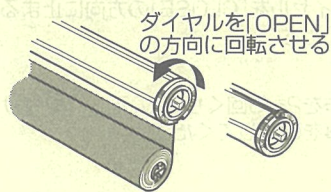

- ⑦ ⑥の溝からスクリーンを横にスライドさせて、パイプから抜き取ります。

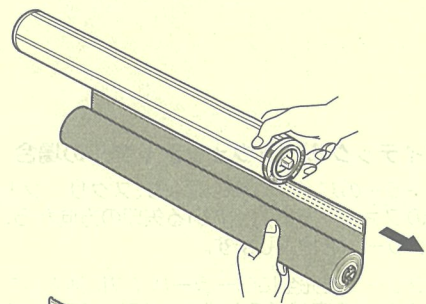

- ⑧ 最後にウェイトバーをスクリーンから抜き取ります。

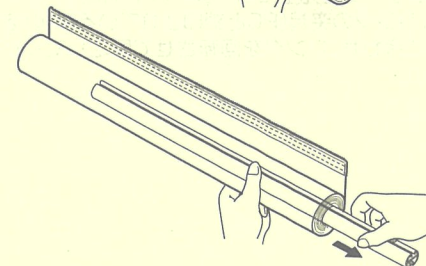

ウォッシュブルスクリーン

■ マイテックルーブウォッシュブルの場合

- ① スクリーンを10cmぐらい引き出して止めます。

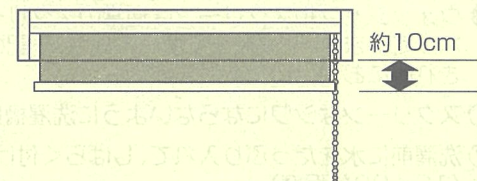

- ② サイドホルダーセット(チェーンが付いていない側)のダイヤルを「OPEN」の方向に止まるまで回して、取出口をあけ、スクリーン本体を取外します。

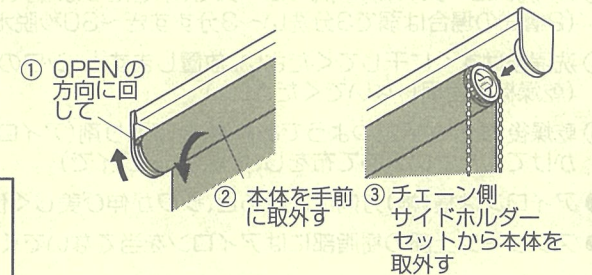

注意

両手で製品を持ってゆっくり取外してください。

- ③ スクリーン本体からボールチェーンを取外します。

- ④ スクリーンをウェイトバーにゆるく巻き取ります。

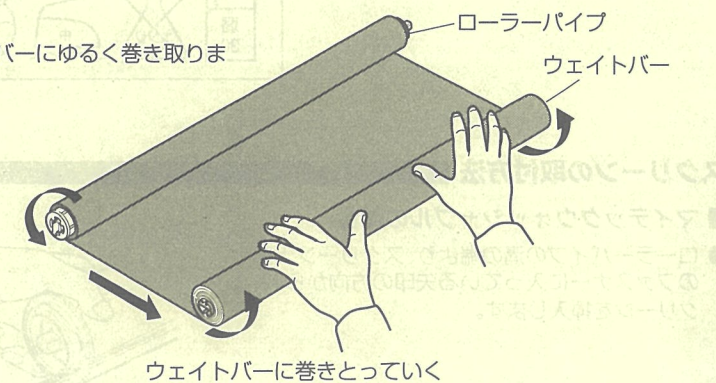

- ⑤ スクリーンをウェイトバーに全て巻き取った状態で、チェーンを引っ掛ける側(白色の突起が出ている側)に付いているリングを回転させ、取外します。

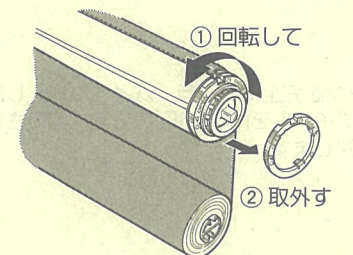

- ⑥ ⑤の溝からスクリーンを横にスライドさせて、パイプから抜き取ります。

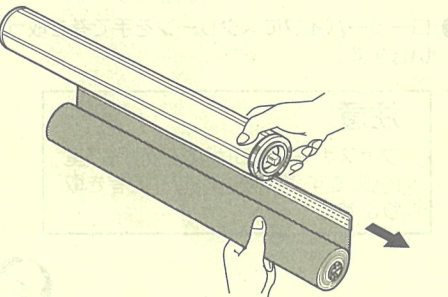

- ⑦ 最後にウェイトバーキャップの片側ははずし、ウェイトバーをスクリーンから抜き取ります。

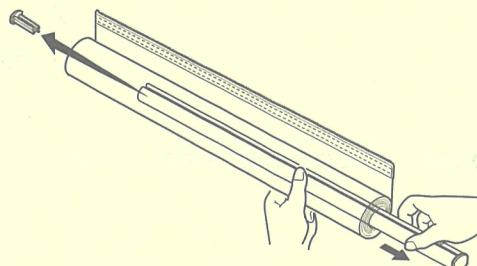

スクリーンの洗濯方法

- ウォッシュابلスクリーンは通常のスクリーンに比べ、シワや縮みが発生しにくい生地になっています。洗濯機をご使用の場合、下記の点をご注意のうえ洗濯していただきますと、きれいにお使いいただけます。
- ①スクリーンはシワにならないように洗濯槽に入れてください。
- ②洗濯前に水をたっぷり入れて、しばらく付け置きしてください。(10~20分程度)
- ③「手洗いコース」等弱水流のコースで、水をたっぷり入れて洗ってください。(2槽式の場合は弱で3分洗い~3分すすぎ~30秒脱水が目安です。)
- ④洗濯後はすぐに干してください。放置しますと、シワの原因になります。(乾燥機は使用しないでください。)
- ⑤乾燥後、シワが目立つようであれば、シワ取り剤(アイロン仕上げ剤)を利用してアイロンをかけてください。(あて布をし、中温度、ドライで)
- アイロンは横(幅)方向にかけると、シワが伸び美しく仕上がります。
- スクリーン上部の樹脂部にはアイロンを当てないでください。

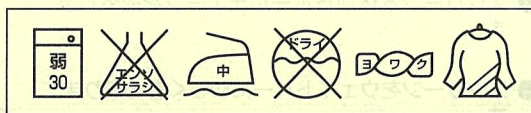

スクリーンの取付方法

■マイテックウォッシュابلの場合

- ①ローラーパイプの溝の端より、スクリーン上部のファスナーに入っている矢印の方向から、スクリーンを挿入します。

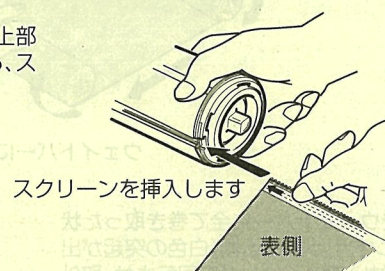

スクリーンを挿入します

- ②スクリーンを完全にローラーパイプに挿入したら、溝のダイヤルを「CLOSE」の方向に回転させて、溝を閉じます。

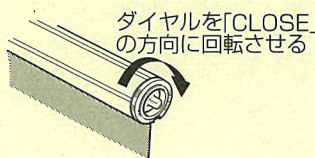

ダイヤルを「CLOSE」の方向に回転させる

- ③ローラーパイプにスクリーンを手で巻き取っていきます。

注意

ファスナーに矢印がある面が表(室内側)です。表側を内側にして巻き取ります。

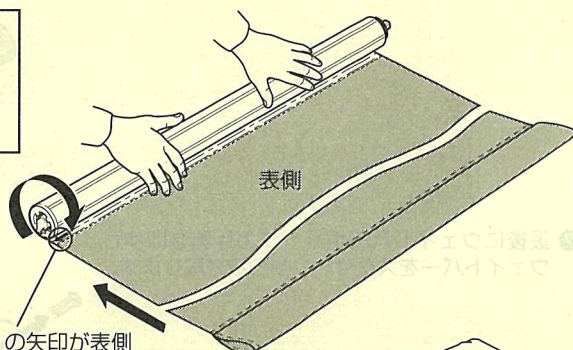

①の矢印が表側

- ④スクリーンにウェイトバーを差し込みます。

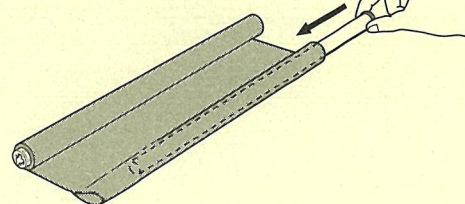

- ⑤ラッピング用ブルボールセット、ブルグリップセットを取付け、ウェイトバーキャップを取付けます。

＜ラッピング用ブルボールセットの場合＞

- ①本体をウェイトバー中央まで差し込みます。その際本体の角でスクリーンを引っ掛けないように注意してください。
- ②本体下の穴に、止め具を差し込み90°回転して固定します。
- ③ウェイトバーにキャップを取付けます。

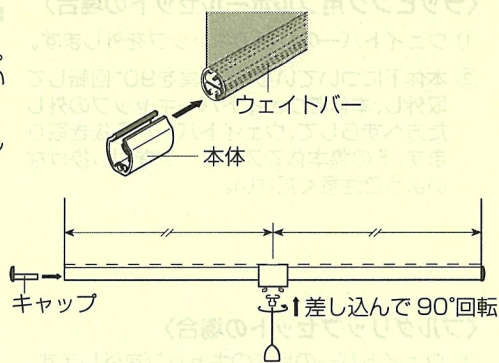

＜ブルグリップセットの場合＞

- ①本体をウェイトバー中央まで差し込みます。その際本体の角でスクリーンを引っ掛けないように注意してください。

注意

グリップには表裏があります。グリップが手前に曲がっている側が正面です。

- ②本体下の穴に、止め具を差し込み90°回転して固定します。
- ③ウェイトバーにキャップを取付けます。

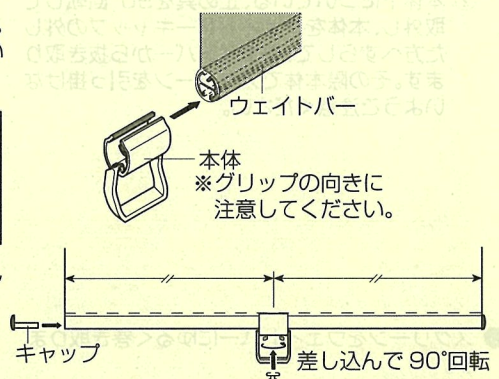

- ⑥スクリーンを10cmぐらい引き出した状態でスクリーン本体の向かって右側から出ている突起をサイドホルダーセットに差し込みます。

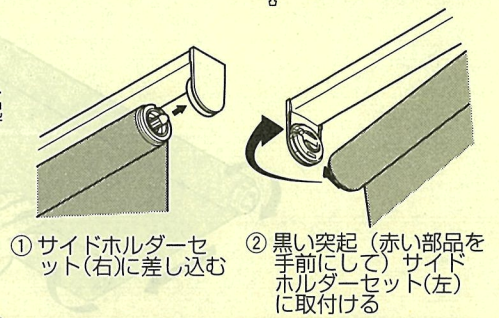

①サイドホルダーセット(右)に差し込む ②黒い突起(赤い部品を手前にして)サイドホルダーセット(左)に取付ける

次にスクリーン本体の黒い突起を、赤い部品が手前側に見えるように、サイドホルダーセット(左)に取付けます。スクリーン本体がきちんと納まったら、ダイヤルを「CLOSE」の方向に止まるまで回してください。

- 昇降操作を2~3回繰り返し、正しく取付けられている事を確認してください。

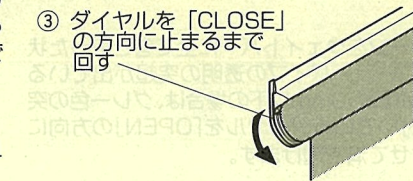

③ダイヤルを「CLOSE」の方向に止まるまで回す

■マイテックループウォッシュابلの場合

- ①ローラーのパイプの溝の端より、スクリーン上部のファスナーに入っている矢印の方向から、スクリーンを挿入します。
- ②スクリーンを完全にローラーパイプに挿入したら、リングの突起(PCと刻印されている突起)を溝に合わせ、リングを回転させて固定してください。

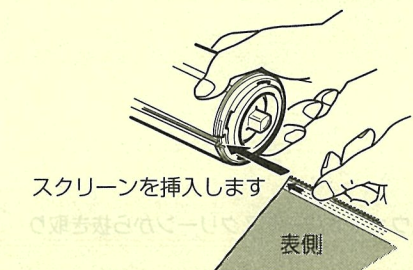

スクリーンを挿入します

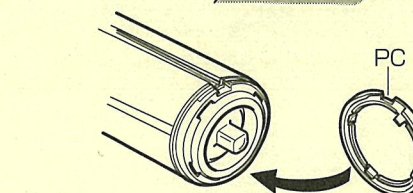

PC

- ③ローラーパイプにスクリーンを手で巻き取っていきます。

注意

ファスナーに矢印がある面が表(室内側)です。表側を内側にして巻き取ります。

- ④スクリーンにウェイトバーを差し込みウェイトバーキャップを取付けます。

- ⑤スクリーンを10cmぐらい引き出した状態で、スクリーン本体の端の白色の突起が出ている側に、ボールチェーンを引っかけてください。

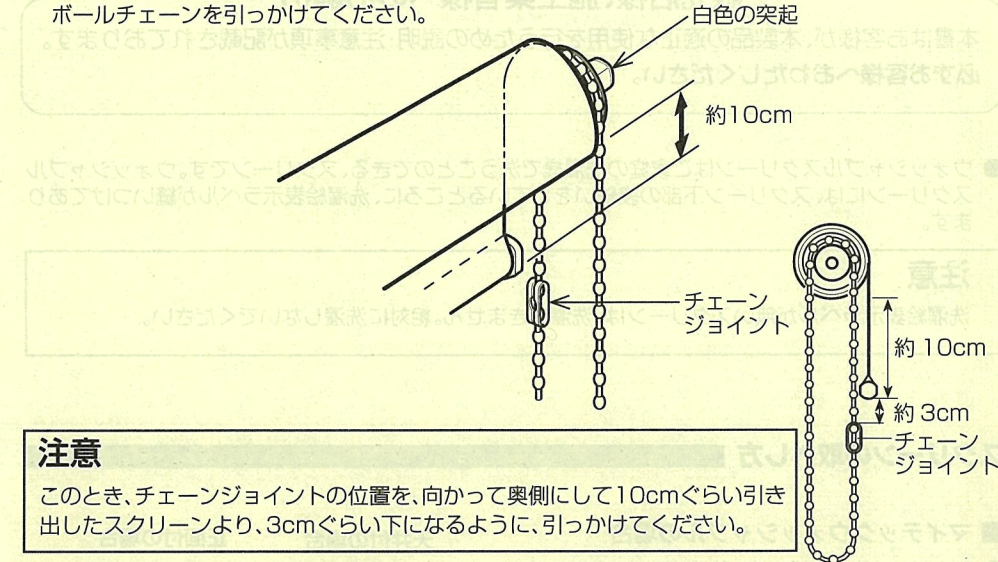

注意

このとき、チェーンジョイントの位置を、向かって奥側にして10cmぐらい引き出したスクリーンより、3cmぐらい下になるように、引っかけてください。

- ⑥ボールチェーンが落ちないように、白色の突起を、チェーン側サイドホルダーセットに差し込みます。

次にスクリーン本体の黒い突起を、赤い部品が手前側に見えるように、サイドホルダーセット(左)に取付けます。スクリーン本体がきちんと納まったら、ダイヤルを「CLOSE」の方向に止まるまで回してください。

- 昇降操作を2~3回繰り返し、正しく取付けられている事を確認してください。

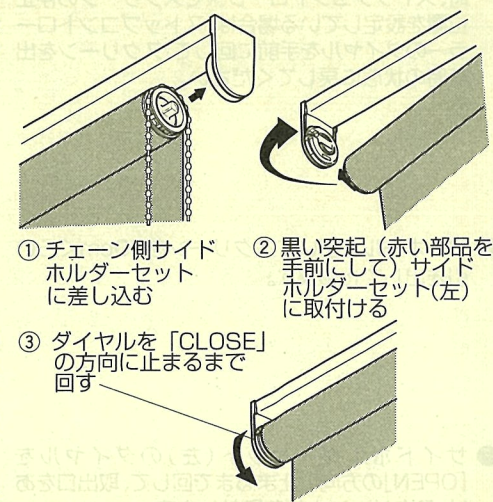

①チェーン側サイドホルダーセットに差し込む ②黒い突起(赤い部品を手前にして)サイドホルダーセット(左)に取付ける

③ダイヤルを「CLOSE」の方向に止まるまで回す

トソー株式会社

本社 〒104-0033 東京都中央区新川1-4-9
●お客様相談室
TEL : 03-3552-1002

※この取扱説明書は再生紙を使用しています。