

TOSO

ロールスクリーン

マイテックループ マイテックループウォッシュャブル

R-11602

取扱説明書

このたびは、当社の製品をお買い上げいただきありがとうございました。
ご使用前に良くお読みいただき、お読みになった後は大切に保管してください。

販売店様、施工業者様へのお願い

本書はお客様が、本製品の適正な使用を行うための説明・注意事項が記載されております。
必ずお客様へおわたしてください。

注意

- ※ ご使用前にスクリーンを下まで引き出し、ローラーパイプとスクリーンを止めている輸送荷崩れ防止用テープ(白色)を全て剥がしてからご使用ください。

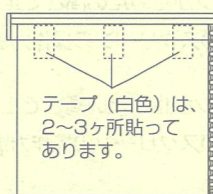

■ 使用上の注意

- 1 本製品は屋内用です。屋外での使用はできません。
- 2 可動部への注油は絶対に行わないでください。
- 3 ロールスクリーン本体及びボールチェーンにぶらさがらないでください。
- 4 風の強いときは、窓を閉めるかスクリーンを巻き上げてください。
- 5 防災品でも火のそばでは使用しないでください。
- 6 必要な場合を除いて、スクリーン本体をセットバーから外さないでください。
- 7 ボールチェーンは手足の引っ掛かりにより、思わぬ事故の原因となる恐れがあります。特にお子様が首をかけないように十分、ご注意ください。

■ 取付時の注意事項

- 1 取付ネジは木部用です。木部以外には使用できません。
- 2 落下、巻きずれの原因になりますので、ブラケットの取付け数量、取付け位置をお守りください。
- 3 製品は水平に取付けてください。斜めに取付けますと、巻きずれの原因になります。

- ブラケットの数量、位置を守り、製品に水平に取付ける
- 製品が水平に取付けられていない
- ブラケットが正しい位置に付いていない

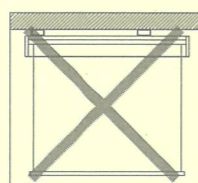
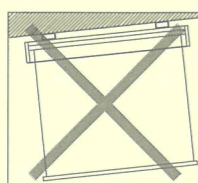
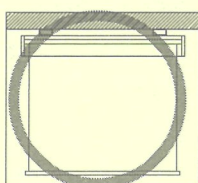

■ 操作時の注意事項

- 1 必ずボールチェーンをゆっくり引いて操作してください。急な操作は巻きずれの原因になります。
- 2 スクリーン本体及びローラーパイプを直接持って操作することはお止めください。可動部の破損の原因になります。

製品全体図及び部品名称

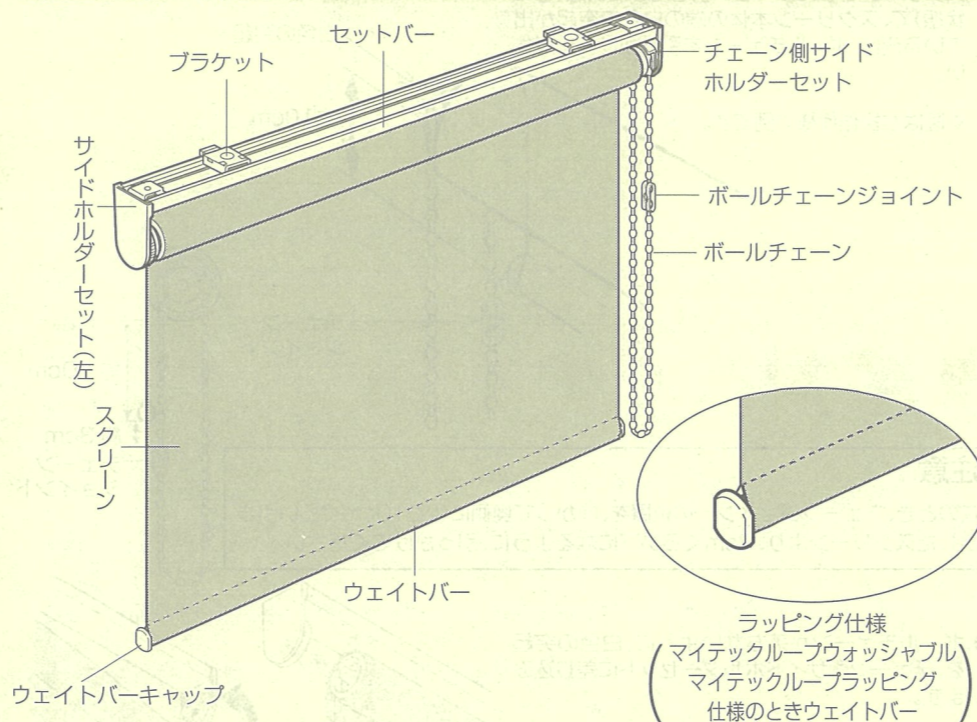

- ※ 図は右操作仕様です。
- ※ ホルダーセットの大きさは、製品サイズ、スクリーンの仕様によって異なります。

付属部品

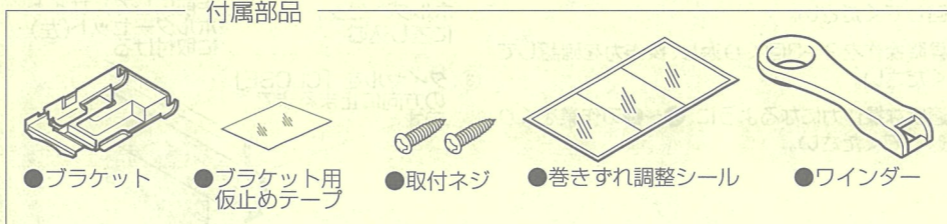

- ※ ワインダーは取扱説明書と一緒に、大切に保管してください。

■ 部品入数

部品名 \ 製品幅	幅 300 mm ~ 1400 mm	幅 1410 mm ~ 2000 mm
ブラケット	2 個	3 個
取付ネジ	2 本	3 本
巻きずれ調整シール	1 枚	1 枚

- 製品重量 3 kg(幅 2000 mm 高さ 2000 mmの場合)

取付方法と取外し方法

注意

- 1 取付ネジは木部用です。木部以外には使用できません。
- 2 落下の原因となりますのでブラケットの取付け数量は必ずお守りください。
- 3 製品は必ず水平に取付けてください。

■ 取付の種類 天井付の場合

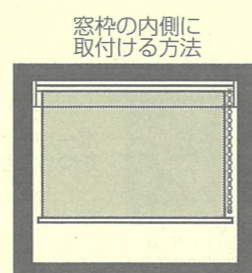

■ 取付の種類 正面付の場合

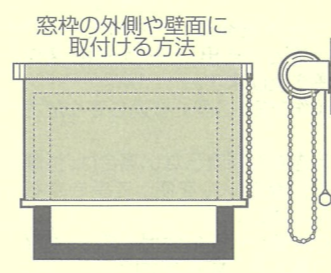

■ 取付方法

- 1 ブラケット取付位置は両端から約4~7cm内側が適当です。3個の場合はその間に等間隔に取付けてください。
- 2 ブラケットを窓枠等に取付けてください。付属の仮止めテープを使用するとブラケットの仮止めができます。
- 3 セットバーをブラケットの仮止めフックにかけ、押しつけて固定させてください。
- 4 ボールチェーンカバーの位置を上セットします。

4~7cm 4~7cm

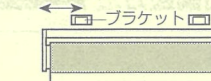

<天井付>

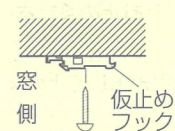

<正面付>

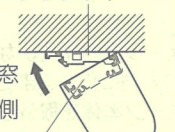

天井付の場合

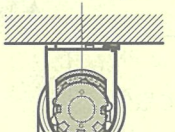
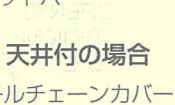

正面付の場合

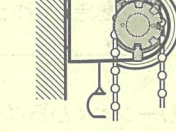

注意

出荷時は、天井付仕様になっています。正面付にする場合は、ボールチェーンカバーの位置を90°回転させ、上にしてください。ボールチェーンカバーは突起を外側に押しながら、回転させてください。(図は天井付け→正面付けに変更の場合)

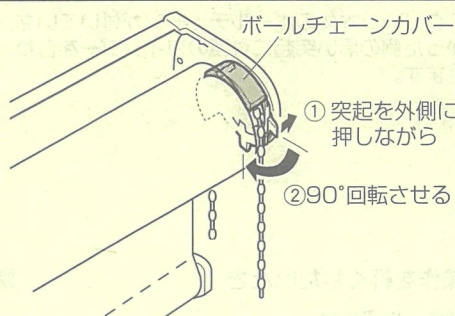

■ 取外し方法

- 外す場合はブラケットのツメを押しながら(①)、セットバーを手前に引いてください。(②)

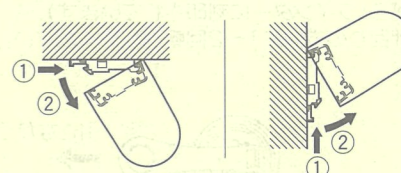

操作方法

注意

- 1 必ずボールチェーンをゆっくり引いて操作してください。急な操作は巻きずれの原因になります。
- 2 ロールスクリーン本体及びボールチェーンにぶらさがらないでください。落下の原因になります。

■ スクリーンの降ろし方

奥のボールチェーンを下に引いてください。

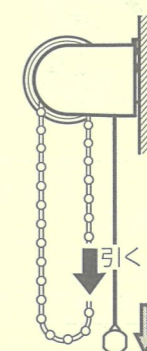

■ スクリーンの上げ方

手前のボールチェーンを下に引いてください。

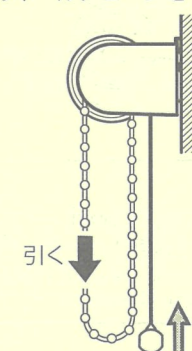

スクリーンの操作力調整方法

注意

操作力は出荷時に適度な状態になるように調整してあります。また操作力の調整は、主にスクリーンを交換した際に行うことを目的としています。それ以外の極端な操作力の変更は、動作不良や部品破損の原因になりますのでお止めください。

- ① スクリーンを10cmぐらい引き出して止めます。

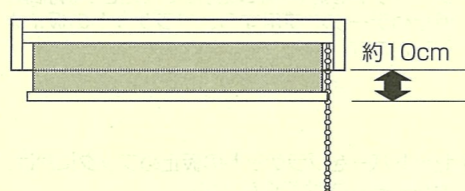

- ② サイドホルダーセット(チェーンが付いていない側)のダイヤルを「OPEN」の方向に止まるまで回して、取出口をあげ、スクリーン本体を取外します。

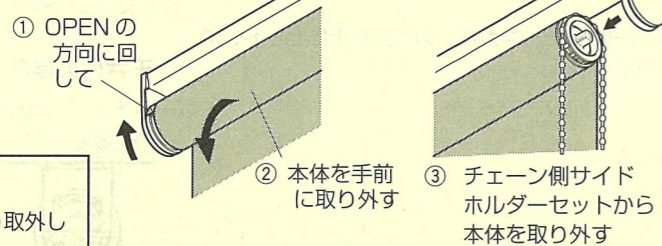

注意

両手で製品を持ってゆっくり取外してください。

- ③ スクリーン本体からボールチェーンを取外します。

- ④ スクリーン本体のボールチェーンが付いていなかった側の黒い突起に付属のワインダーを合わせます。

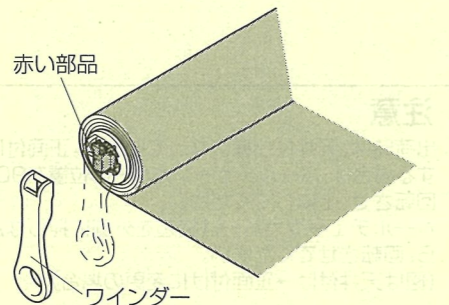

■ 操作を軽くしたいとき

〈右操作仕様の場合〉

- ワインダーを「ロック解除」の方向に引きながら(ワインダーに刻印されています)、時計回りの方向に1~2回転回してください。

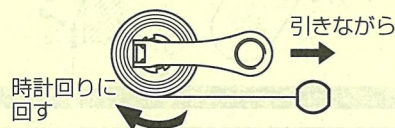

■ 操作を重くしたいとき

〈右操作仕様の場合〉

- ワインダーを「ロック解除」の方向に引きながら(ワインダーに刻印されています)、反時計回りの方向に1~2回転回してください。

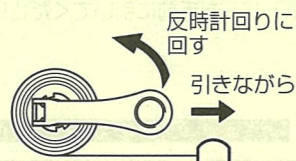

〈左操作仕様の場合〉

- ワインダーを「ロック解除」の方向に引きながら(ワインダーに刻印されています)、反時計回りの方向に1~2回転回してください。

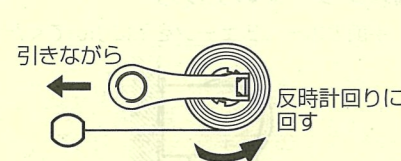

〈左操作仕様の場合〉

- ワインダーを「ロック解除」の方向に引きながら(ワインダーに刻印されています)、時計回りの方向に1~2回転回してください。

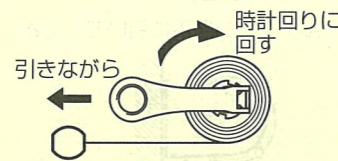

注意

- ロック解除の方向に引かないとワインダーを回すことができません。
- 1度に2回転以上は回さないでください。
- ワインダーをしっかり持って作業してください。特にワインダーを外すとき、ロック解除の方向に引いたまま手をはなすと、ワインダーが勢いよく外れてしまい、危険です。

- ⑤ スクリーンを10cmぐらい引きだした状態(①の状態)で、スクリーン本体の端の白色の突起が出ている側に、ボールチェーンを引っかけてください。

※図は右操作仕様の例です。

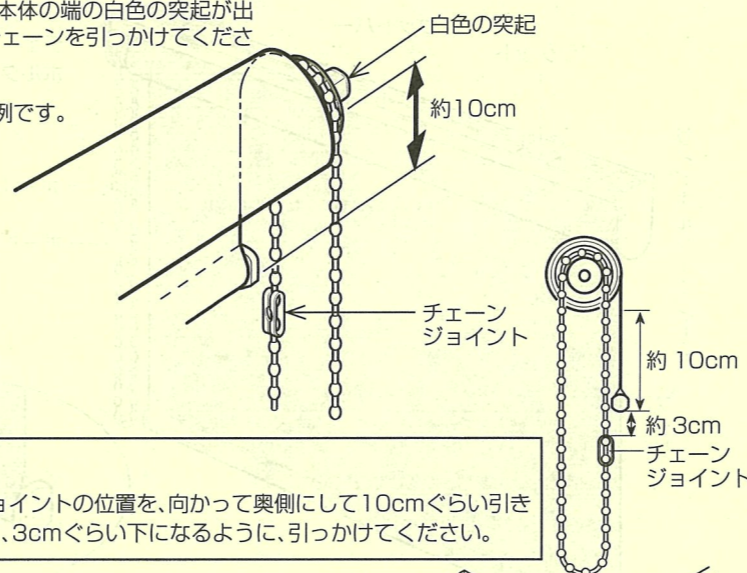

注意

このとき、チェーンジョイントの位置を、向かって奥側にして10cmぐらい引き出したスクリーンより、3cmぐらい下になるように、引っかけてください。

- ⑥ ボールチェーンが落ちないように、白色の突起を、チェーン側サイドホルダーセットに差し込みます。

次にスクリーン本体の黒い突起を、赤い部品が手前側に見えるように、サイドホルダーセット(左)に取付けます。スクリーン本体がきちんと納まったら、ダイヤルを「CLOSE」の方向に止まるまで回してください。

- ⑦ 昇降操作を2~3回くり返し、操作力を確認してください。

- ⑧ 適度な操作力になるように、①~⑥の作業をくり返してください。

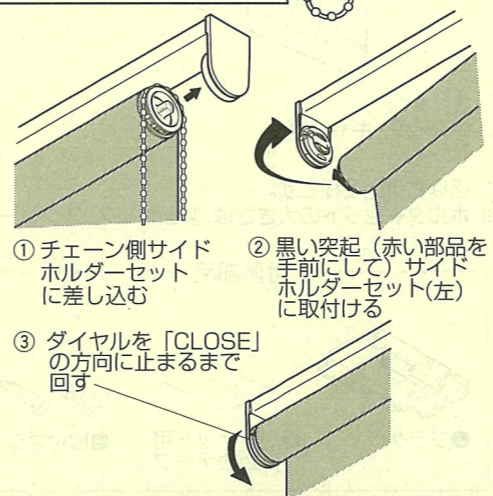

スクリーンの巻きずれ対処方法

- スクリーンが巻きずれていると、スクリーンを昇降できなくなったり、スクリーンが破損(破裂、しわ、やぶれ等)する恐れがあります。出荷時に、調整してありますが、取付け場所の関係等により、万一巻きずれが発生した場合は、以下の手順で巻きずれを補正してください。

■ スクリーンが巻きずれた状態とは？

- ① スクリーンが「竹の子」状になる。
- ② スクリーンがホルダーセットに当たる。
- ③ ウェイトバーが左右均等(水平)にならない。

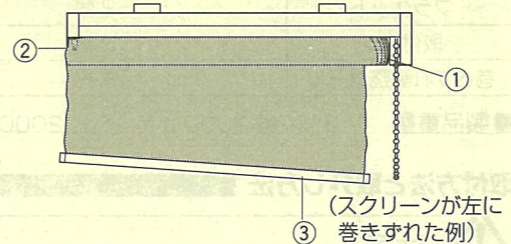

■ 巻きずれの補正方法

- ① まず製品が正しい状態になっているか確認します。

- ① 製品が水平に取付けられているか？
- ② ブラケットが正しい位置に付いているか？
- ③ ボールチェーンをゆっくり操作しているか？

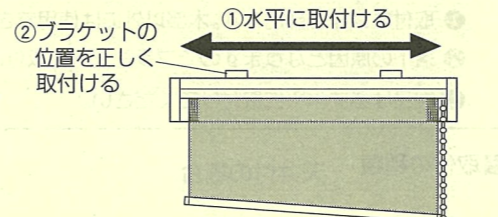

- ② ボールチェーンをゆっくり操作し、スクリーンを下まで引き出し、もう一度、スクリーンを巻き上げます。
- ③ ②の昇降操作を2~3回くり返してください。

- ④ それでも巻きずれが直らない場合は、付属の巻きずれ調整シールを使って巻きずれを直してください。
- ※巻きずれ調整シールの使用法は、調整シールの裏面をご覧ください。

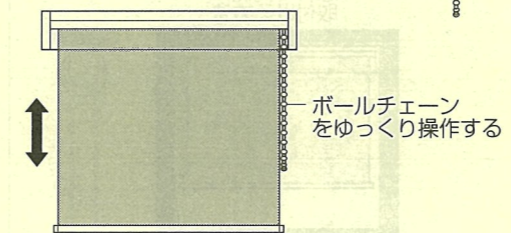

交換用スクリーンの発注方法

- マイテックループ/マイテックループウォッシュャブルは、交換用スクリーンをご注文いただければ簡単に交換することができます。

- ① スクリーンを下まで引き出すと、ローラーパイプの中央に、製品サイズ、スクリーン品番が記されたシールが貼ってあります。

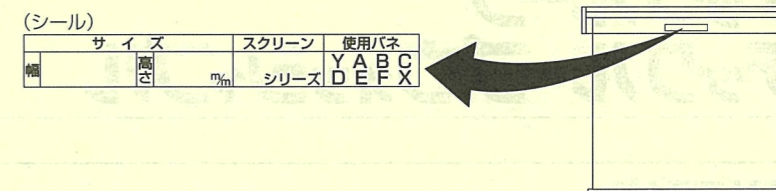

- ② 交換用スクリーンをご注文の際には、交換用スクリーンの品番、機種名(マイテックループ/マイテックループウォッシュャブル)、①で確認した、現在使用中のスクリーン品番、製品サイズを明記してください。

※スクリーンの交換方法は、「交換用スクリーン取扱説明書」をご覧ください。

故障かなと思ったら

- ① スクリーンが止めたい高さで止まらずに、降りてきてしまうとき。
→ 4ページのスクリーンの操作力調整方法の■操作を軽くしたいときの方法をくり返し調整してください。
- ② スクリーンが止めたい高さで止まらずに、巻きあがってしまうとき。
→ 4ページのスクリーンの操作力調整方法の■操作を重くしたいときの方法をくり返し調整してください。
- ③ ボールチェーンを操作すると、引っかかるような感じで異音が発生する、または動かないとき。
→ 取付の種類に対して、ボールチェーンカバーの位置が正しくないと思われます。3ページの■取付方法④が正しく設定されているかを確認してください。

きれいにお使いいただくために

- 日頃のお手入れはハタキやハンドモップ等でほこりを落としてください。
- スクリーンのヨゴレは、水を充分絞ったきれいな布で軽く拭きとってください。(水であっても、スクリーンは一度濡れると多少変色する場合がありますのでご注意ください。)
- ウォッシュャブルスクリーンの場合は、別紙「ウォッシュャブルスクリーン取扱説明書」に従ってお手入れください。

梱包材の処理方法について

- ① 梱包材は可燃ゴミと、不燃ゴミに分別して処分してください。
- ② 各自治体により分別基準が異なりますので、それぞれの自治体の規定に従って処理してください。

トーソー株式会社

本社 〒104-0033 東京都中央区新川1-4-9
● お客様相談室
TEL : 03-3552-1002

※この取扱説明書は再生紙を使用しています。