

化粧鏡

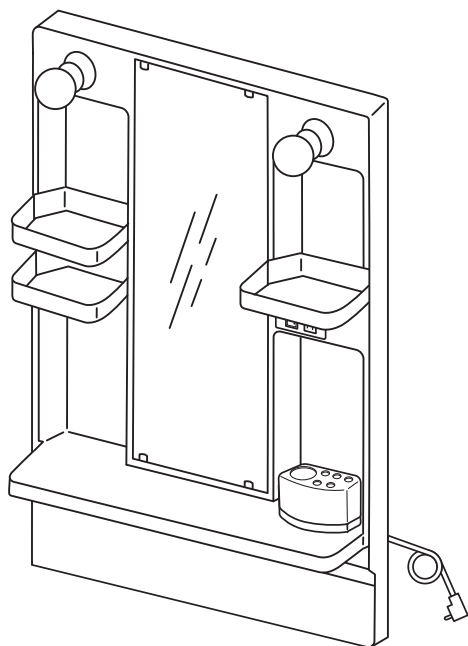

はじめに

安全上のご注意	1~4
使用上のご注意	5・6
各部のなまえ	7

使いかた

照明・くもり止めヒーターの使いかた	8
トレイの外しかた	8

お手入れ

ボールランプの交換	9
電球形蛍光ランプの交換	9
日頃のお手入れ	10
定期的な点検のおすすめ	10

こんなときは

修理を依頼される前に	11
アフターサービス	12
部品の交換のご案内	13
仕様	13
保証書	

- ◆このたびは、TOTO製品をお買い上げいただき、誠にありがとうございます。
この取扱説明書をよくお読みのうえ、正しくお使いください。
- ◆保証書に取付店名、お引き渡し日などが記入されていることを必ずお確かめください。
- ◆この取扱説明書は、大切に保管し、必要なときにお読みください。





安全上のご注意





安全のため必ずお守りください

ご使用の前に、この「安全上のご注意」をよくお読みのうえ、正しくお使いください。







- この説明書では、商品を安全に正しくお使いいただき、あなたや他の人々への危害や、財産への損害を未然に防止するために、つぎのような表示をしています。
- お読みになった後は、お使いになる方がいつでも見られる場所に、必ず保存してください。
- 組み込まれる機器・器具などについては、それぞれの取扱説明書および本体に表示されている事項をお守りください。

表示	意味
 警告	この表示を無視して誤った取り扱いをすると、 ●死亡または重傷を負う可能性が想定される内容 を示しています。
 注意	この表示を無視して誤った取り扱いをすると、 ●人が傷害を負う可能性が想定される内容 ●物的損害の発生が想定される内容 を示しています。

- お守りいただく内容の種類を、次の絵表示で区分し、説明しています。

	 は、してはいけない「禁止」の内容です。
	 は、必ず実行していただく「強制」の内容です。 左図は、「必ず守る」を示しています。

 必ず実行	〈落下の未然防止〉 定期的に、取っ手や丁番のねじを見てゆるみがないか確認してください。 各部のねじがゆるんだまま使用されますと、扉や取っ手の脱落につながるおそれがあります。
---	--

 警告	
 禁止	<p>電源コードを束ねたまま使わない 電源コードが発熱して火災の原因となります。</p> 
 禁止	<p>コンセントの差し込み口にチリやホコリを付着させたまま使用しない 火災の原因となります。 乾いた布でよくふいて、確実に差し込んでください。</p> 
 ぬれ手禁止	<p>スイッチやコンセント部分に水をかけたり、ぬれた手でさわらない 感電の原因となります。</p> 

⚠ 警告

コンセントを使用する際は絶対に表示電力を守る
表示電力(合計1200W)をこえると火災の原因となります。



必ず実行

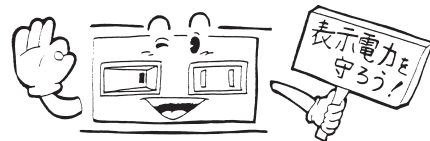

電気器具はご自身で分解したり修理は行わない
発火および感電の原因となります。



分解禁止

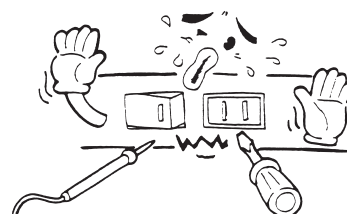

電源コードを傷つけない

電源コードを傷つけると漏電および火災の原因となります。



禁止

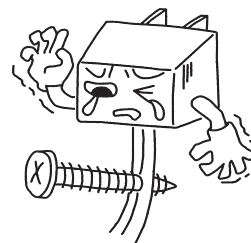

雷が発生しているときは、電源プラグ・コンセントには触れない

感電の原因となります。



接触禁止



ランプ交換やお手入れの際は、必ずスイッチを切る
感電の原因となります。



必ず実行

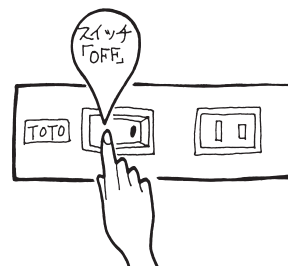

電源はAC100Vを使用する

AC100V以外を使用すると過電流による火災の原因となります。



必ず実行

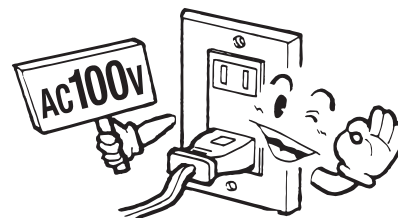

棚の上に火のついたタバコなどを置かない

火災の原因となります。



火気禁止



⚠ 警告

ランプの交換は必ず指定のものを使用する
高温になり火災の原因となります。



必ず実行

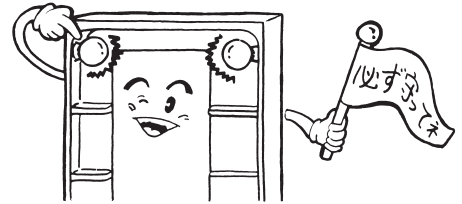

ランプや照明カバーにタオルなどをかけない
火災の原因となります。



禁止



化粧鏡のコンセントに洗濯機の電源プラグを差し込まない
漏電および火災の原因となります。



禁止

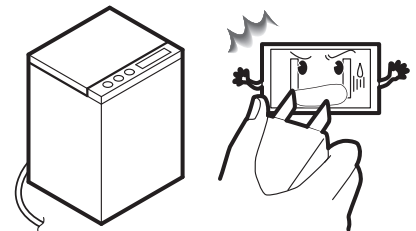

ガタついているコンセントは使わない
火災や感電の原因になります。



禁止

電源プラグを抜くときは、必ずプラグ本体を持って引き抜く
コードを引っ張るとプラグやコードが痛んで、火災や感電の原因になります。



必ず実行

(D種接地) 工事がされている事を確認する

アース工事がされていないと故障や漏電のとき、感電の原因になります。
アース工事は、お近くの工事店に連絡してください。



アース線の
接続

⚠ 注意



鏡に無理な力をかけない

鏡が破損し、けがの原因となります。

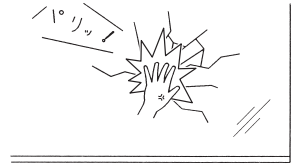

接触禁止

くもり止めヒーターの使用中は鏡の表面を長時間さわらない

低温やけどのおそれがあります。

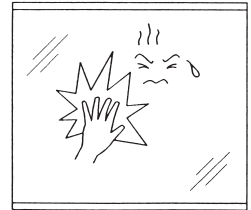

禁止

ランプが切れたり、消灯したすぐ後にはさわらない

やけどの原因になります。

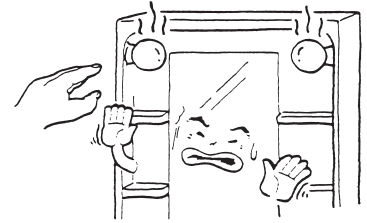

必ず実行

ランプに水をかけたり、物をあてたりしない

破損の原因となります。



禁止

化粧鏡本体（照明カバー）上に物を乗せない

照明カバーが外れてけがの原因となります。

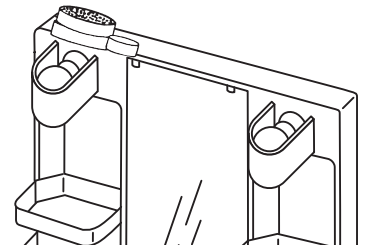

必ず実行

照明カバーは確実に取り付ける

照明カバーの取り付けが不十分なままご使用されると照明カバーが落下してけがの原因となります。

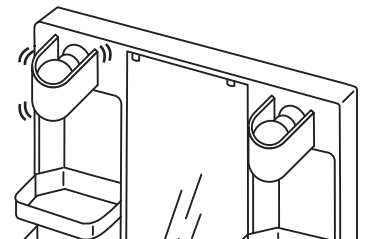

必ず実行

旅行などで長期間使わないときは必ず電源プラグを抜く

また電源プラグを抜くことができない場合は、必ず配電盤で電源を切る

万一の場合に、思わぬ事故を防ぐことができます。





使用上のご注意

ストーブなどを近づけない

変色・変形するおそれがあります。

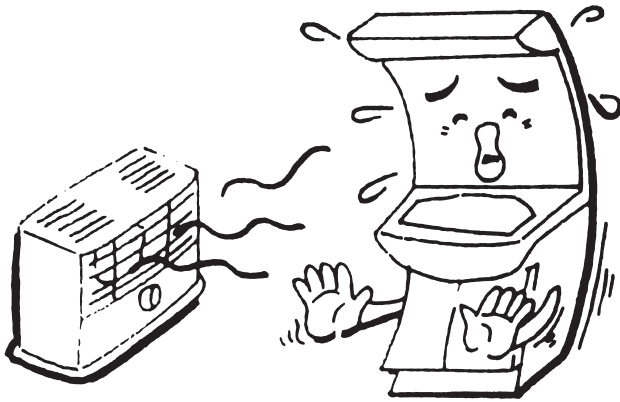

直射日光にさらされる場合は必ずカーテンなどでさえぎる

変色するおそれがあります。

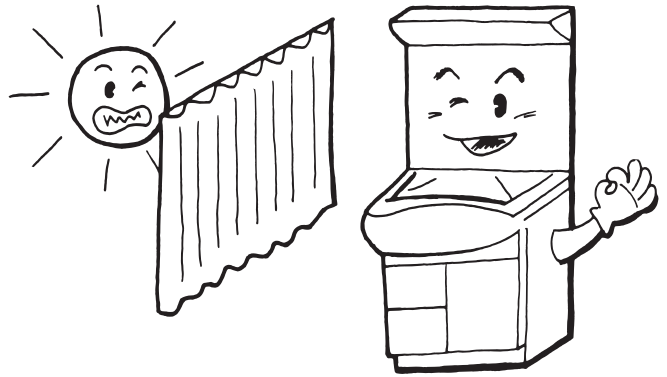

ヘアドライヤーの熱風を直接あてない

変色・変形するおそれがあります。

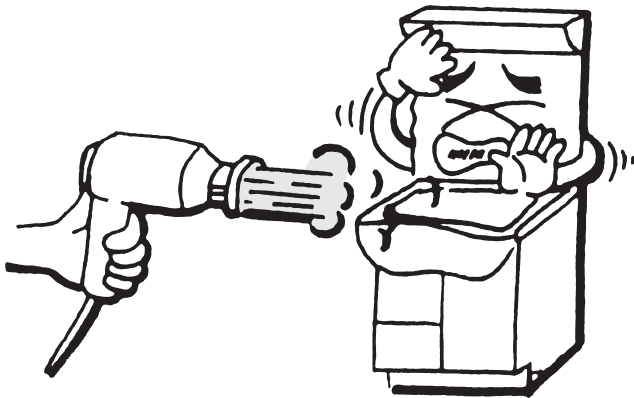

鏡に冷水や熱湯をかけない

漏電・鏡の破損の原因となります。



使用后、鏡面に水滴が付着した場合はふきとる

鏡の腐食の原因となります。



くもり止めヒーター使用中は鏡面をタオルなどでおおわない

発熱・鏡の破損の原因となります。

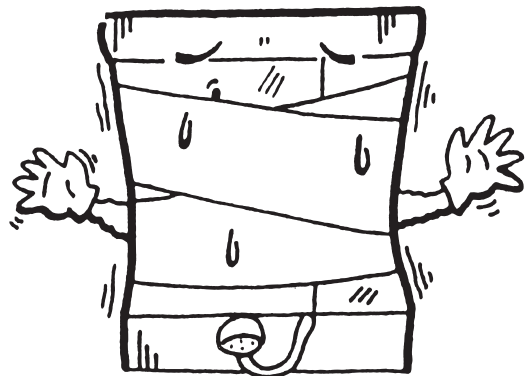

破損した場合はそのまま使用しない

鏡の端に小さいカケが生じた場合そのまま使用しないでください。衝撃や温度の急変などでワレが全体に広がるおそれがあります。

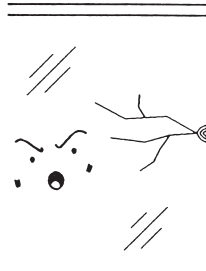

ヘアピン、かみそりの刃などを放置しない

さびが取れなくなる場合があります。

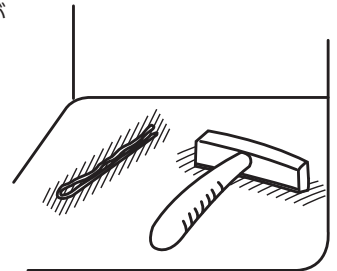

化粧品を付着させない

変色・破損のおそれがあります。付着したときはすぐふきとってください。化粧品の中には、プラスチックに悪影響を与える物があります

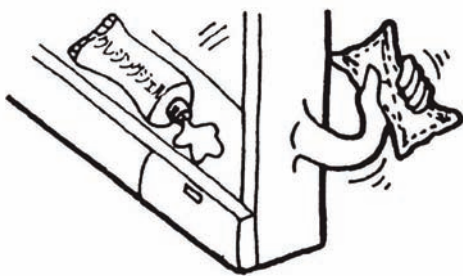

樹脂部を傷つける洗剤および溶剤類は絶対に使用しない

水漏れや変色・破損の原因となります。



くもり止め・照明スイッチを入れたままにしない

照明がついている間はヒーターにも通電されていますので消し忘れに十分ご注意ください

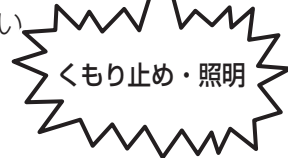

鏡に硬いものをぶつけない

鏡の破損の原因となります



器具や化粧台と化粧鏡の接続部に水をかけない

水漏れの原因となります

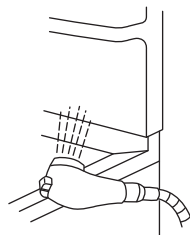

ラジオなどの音響機器を近くで使用しない

雑音が入るおそれがあります

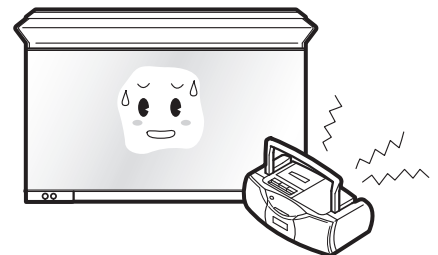

落雷の可能性のある場合は、あらかじめ電源プラグを抜く

破損の原因となります。

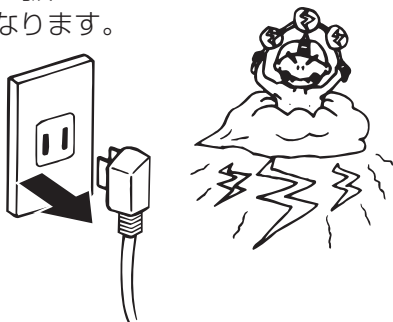

電球形蛍光ランプは照明スイッチをONにしてから明るくなるまでしばらく時間がかかります

故障ではありませんので、ご注意ください。



各部のなまえ

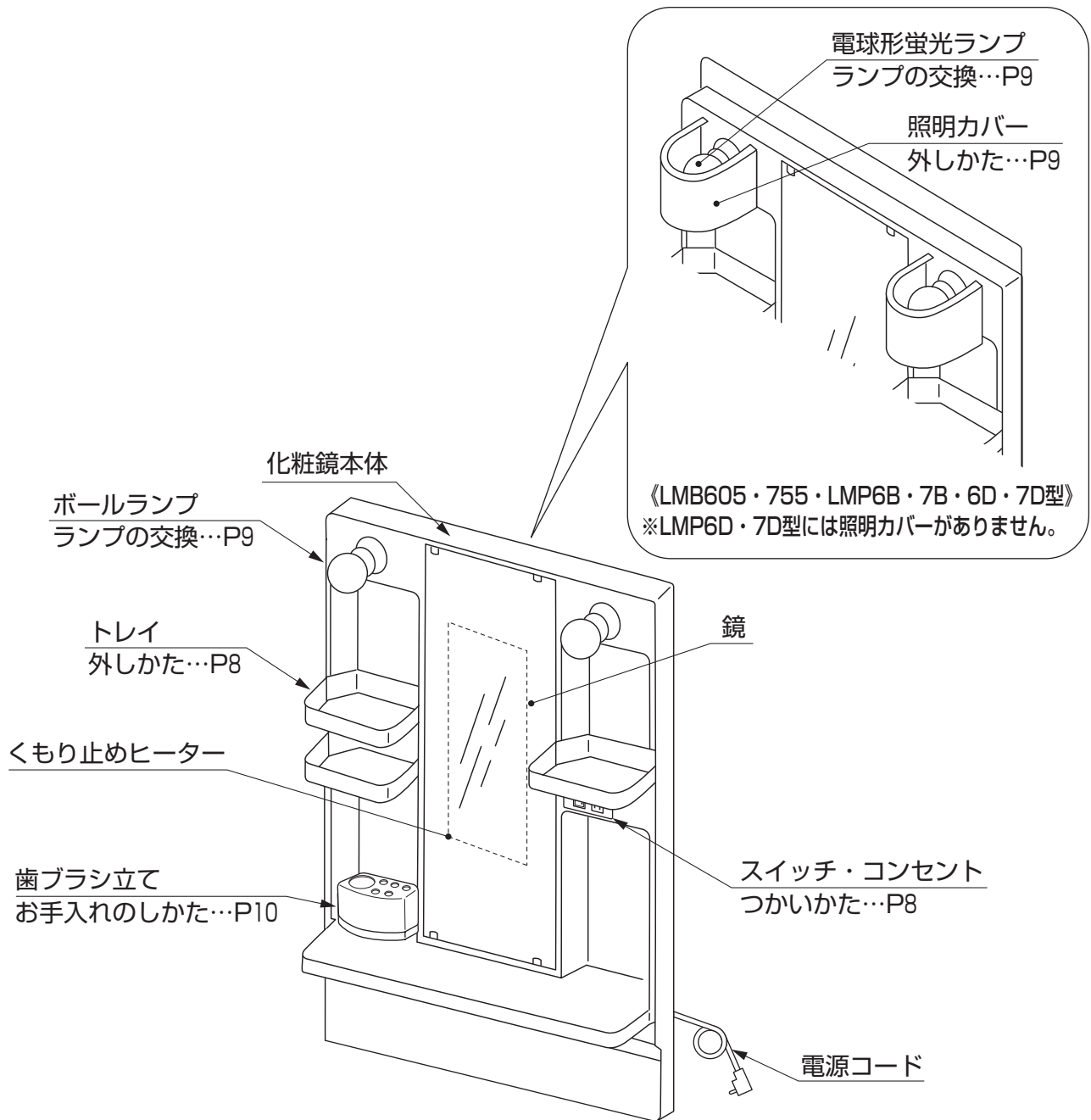

《LMB604・754・LMP6A・7A型》



照明・くもり止めヒーター・コンセントの使いかた

- スイッチボタンを右側に切り換えるとON、左側に切り換えるとOFFになります。

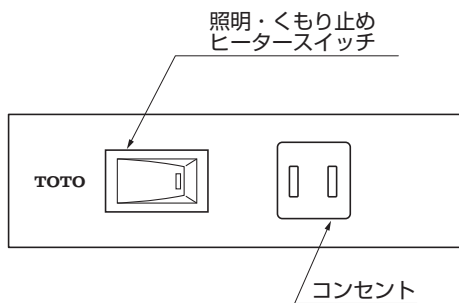

- コンセントには、プラグをまっすぐに抜き差しして、ご使用ください。
 - 斜めから差したり、いたんだプラグを差し込むと入りません。無理に押し込まないでください。
- ※照明がついている間はヒーターにも通電されていますので、消し忘れに十分にご注意ください。



トレイの外しかた

- ①トレイの奥を両手で持ち上げてください。
- ②手前に引いて取り外してください。

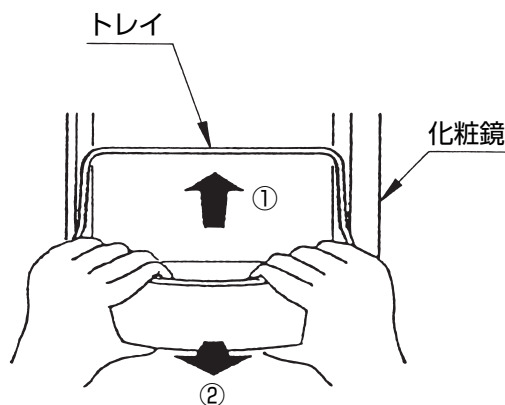

- ※取り付けかたは逆の手順でおこなってください。
- ※トレイには2kg以上の物をのせないでください。

★ ボールランプの交換(LMB604・754・LMP6A・7A型)

必ず照明スイッチを切り、ボールランプが高温でない事を確認してから指定のボールランプと交換してください。

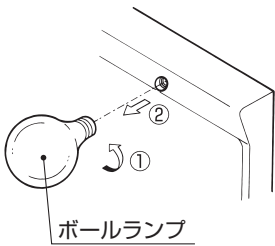

※交換用ボールランプ
ボールランプ 白色タイプ 消費電力60W
・外径φ70mm

注) 消費電力が表示のW(ワット)数以下の電球であれば使用可能です。
但し、明るさが暗くなるなど、仕様が異なります。

★ 電球形蛍光ランプの交換(LMB605・755・LMP6B・7B・6D・7D型)

照明カバー着脱方法 (LMB605・755・LMP6B・7B型)

〈照明カバーの外しかた〉

- ① カバーの左右を内側に押しながら
- ② 上にスライドする
- ③ 手前にゆっくり引き、外す

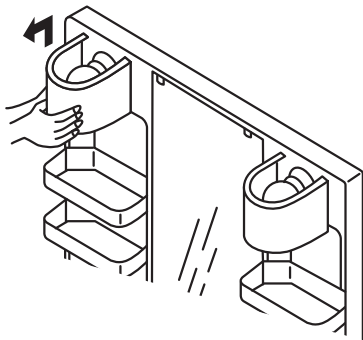

〈照明カバーの取り付けかた〉

- ① カバーの左右を内側に押しながら
- ② 本体の穴に爪を入れる
- ③ 下にスライドさせる

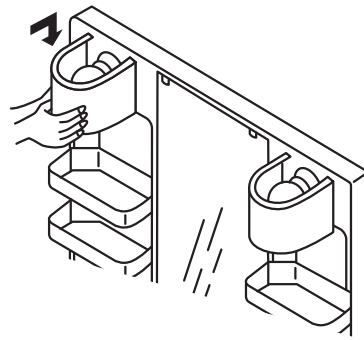

※照明カバー付きタイプは必ず電球形蛍光ランプをご使用ください。
※LMP6D・7Dタイプには照明カバーがありません。

電球形蛍光ランプの交換

●必ず照明スイッチを切り、照明カバーを外し、ランプが高温でない事を確認してから指定の蛍光ランプと交換してください。

※交換用蛍光ランプ

〈LMB605・755・LMP6B・7B型〉

- ・電球形蛍光ランプ 3波長形昼白色 消費電力13W(60形)
- ・外径φ60mm以下、長さ113mm以下
- ・口金E26

〈LMP6D・7D型〉

- ・電球形蛍光ランプ 3波長形昼白色 消費電力9W(40形)
- ・外径φ70mm
- ・口金E26

注) 消費電力が表示のW(ワット)数以下の電球であれば使用可能です。
但し、明るさが暗くなるなど、仕様が異なります。

日頃のお手入れ

いつまでも美しさを保つために、日頃からこまめにお手入れをしてください。

化粧鏡

- 商品についた汚れ（プラスチック部品の静電気による黒い汚れを含む）は、ぬれた布をかたくしぼってふき取ってください。その後、水を湿らせた布に少量の中性洗剤をつけてふき上げ、最後からぶきしてください。
- シンナー・ベンジン・除光液などの溶剤やクレンザーおよびナイロンたわし、トイレ・バス・タイル用洗剤・塩素系洗剤、強酸性・強アルカリ性洗剤は、表面を侵したり傷を付けたりしますので使用しないでください。
また、アルミ製部品に酸性・アルカリ性洗剤を使用すると変色や変質しますので使用しないでください。

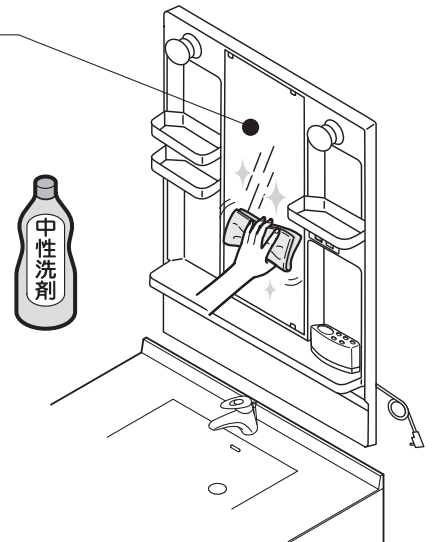

- 歯ブラシ立ては、本体と受座を取り外して水洗いすることができます。本体は、図のように上に引っ張ると外れます。
- 化粧鏡の収納トレイは、取り外して水洗いすることができます。外しかたは、P8「トレイの外しかた」を参照してください。

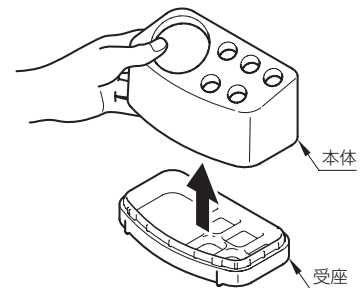

定期的な点検のおすすめ

安全、快適にご使用いただくために、月に一度は以下の点検をお願いします。

- 電源プラグについたホコリは、取り除いてください。
電源プラグにホコリがたまると、火災の原因となります。
(電源プラグを抜き、乾いた布でふいてください。)
- 照明カバーが確実にセットされているか点検を行ってください。(LMB605・755・LMP6B・7B型)
- 化粧鏡の本体にがたつきが発生した場合は、壁固定ねじがゆるんでいるおそれがありますので、取付店またはTOTOメンテナンス(株)修理受付センターに連絡してください。



修理を依頼される前に

- 洗面化粧台に関することは、洗面化粧台の取扱説明書をご参照ください。

現象	お調べいただくところ	処置のしかた
ボールランプ・ 電球形蛍光ランプが つかない	電源プラグは差し込まれていますか？	プラグを差し込んでください。
	停電中ではありませんか？	停電中か確認してください。
	ブレーカーが落ちていませんか？	ブレーカーが落ちていないか確認してください。
	ボールランプ・電球形蛍光ランプが切れていませんか？	ボールランプ・電球形蛍光ランプの交換を行ってください。(P.9参照)

アフターサービス

保証書 (この説明書の巻末が保証書になっています。)

- この商品は保証書の内容に従って保証されています。お引き渡し日・取付店・販売店が記入、押印してあることをご確認ください。
また、保証書の内容をよくお読みのうえ、大切に保管してください。
- 保証期間は保証書をご確認ください。

保証について

- 保証期間中は保証書の規定に従って、修理をさせていただきます。保証期間内でも有料になることがありますので、保証書の内容をよくご確認ください。
例えば、「取扱説明書、組立・設置説明書、ラベルなどの注意書きに従っていない場合の不具合など」は有料になります。
- 無料修理により交換された交換前の部品・商品はTOTO(株)の所有となります。
- 保証期間を過ぎている場合、修理すれば使用できる商品についてはご希望により有料で修理させていただきます。

補修用性能部品の供給期間

- この商品の補修用性能部品 (機能維持に不可欠な部品で、使用期間中に取り替えの必要が発生する可能性の大きいもの:パッキンなど)の供給期間は製造中止後10年です。
※商品のモデルチェンジなどにより、予告なく商品を製造中止とする場合がありますので、あらかじめご了承ください。

修理依頼について

- 修理を依頼される前に、「修理を依頼される前に」(P11)をご確認ください。
- 故障や修理が必要な場合や、ご不明な点がある場合は、取付店または当社お客様相談室・TOTOメンテナンス(株)修理受付センター(本説明書裏面参照)にご相談ください。
その際、次の事をご連絡ください。

- ① ご住所・ご氏名・電話番号
- ② 製品品番 (ラベルに記載、位置は右記参照)
- ③ お引き渡し日
- ④ 故障の内容 (できるだけ詳しく)
- ⑤ 訪問ご希望日

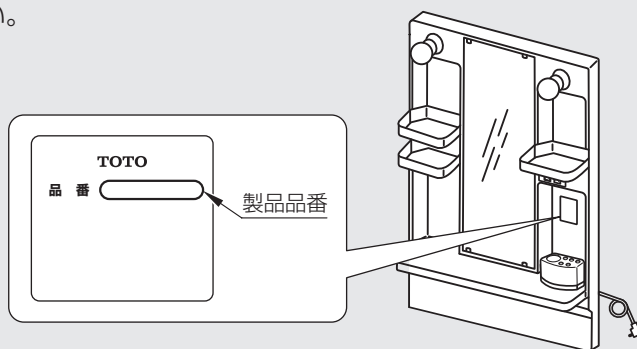

修理料金のしくみ〈TOTOメンテナンス(株)にご依頼の場合〉

- 修理により商品の機能が維持できる場合には、ご要望により有料にて修理をさせていただきます。
標準修理料金は **技術料** + **部品代** + **訪問料** で構成されています。
ただし、補修用性能部品の保有期間が経過している商品は、修理できない場合がございます。
※機器類など専用の保証書があるものについては、料金体系が異なります。



部品の交換のご案内

返品・交換について

交換部品の不良などによる返品、交換については、商品到着後8日以内にTOTOメンテナンス(株)TOTOパーツセンターまでご返送ください。

送料はTOTOパーツセンターが負担し部品を送付させていただきます。

お客様のご都合による返品、交換については、商品到着後8日以内にTOTOパーツセンターまでご返送ください。なお送料はお客様負担となりますのでご了承ください。お客様の元で、汚れたり破損した商品や、一度ご使用になられた商品の返品、交換はいたしかねますので、あらかじめご了承ください。

部品の交換について

※品番や希望小売価格は予告なく変更する場合がありますので、あらかじめご了承ください。

使っているうちに劣化しやすい部品があります。

部品の交換については、それぞれ下記の取り扱い先までご相談ください。

パーツセンターにご相談いただける交換部品

ボールランプ



品番	消費電力	希望小売価格(税込)
WY89085S	60W	¥756

照明カバー



品番	希望小売価格(税込)
WN82028	¥861

電球形蛍光ランプ



品番	消費電力	希望小売価格(税込)
WN78040	13W(60形)	¥2,048
WN78239	9W(40形)	¥2,153

歯ブラシ立て

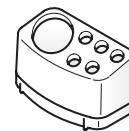

品番	希望小売価格(税込)
W84134W	¥1,103

TOTOメンテナンス(株) TOTOパーツセンター
TEL: 0120-8282-55



仕様

化粧鏡 (600サイズ)

品番	LMB604型	LMB604H型	LMP6A型	LMP6AH型	LMB605型	LMP6BH型	LMP6D型	LMP6DH型
手元照明	φ70,60W ボールランプ 2個				φ60,13W 電球形蛍光ランプ 2個		φ70,9W 電球形蛍光ランプ 2個	
くもり止ヒーター	無し	20W	無し	20W	無し	20W	無し	20W
本体材質	ポリプロピレン樹脂							
商品寸法	(幅) (奥行き) (高さ) 600×136×1000				(幅) (奥行き) (高さ) 600×175×1000		(幅) (奥行き) (高さ) 600×136×1000	
質量(重量)	5kg							

化粧鏡 (750サイズ)

品番	LMB754型	LMB754H型	LMP7A型	LMP7AH型	LMB755型	LMP7BH型	LMP7D型	LMP7DH型
手元照明	φ70,60W ボールランプ 2個				φ60,13W 電球形蛍光ランプ 2個		φ70,9W 電球形蛍光ランプ 2個	
くもり止ヒーター	無し	20W	無し	20W	無し	20W	無し	20W
本体材質	ポリプロピレン樹脂							
商品寸法	(幅) (奥行き) (高さ) 750×136×1000				(幅) (奥行き) (高さ) 750×175×1000		(幅) (奥行き) (高さ) 750×136×1000	
質量(重量)	6kg							

TOTO®

保証書

本書は、本書記載の修理規定に則り無料修理を行うことをお約束するものです。
お引き渡し日から下記期間中、故障が発生した場合は本書をご提示のうえ、取付店・販売店またはTOTOメンテナンス(株)修理受付センター(TEL ☎:0120-1010-05 FAX ☎:0120-1010-02)に修理をご依頼ください。
尚、機器類や水栓金具などについては、専用の保証書がありますので別途提示ください。
また、お客様が独自に取り付けられた他社製機器の修理につきましてはお受けいたしかねます。

お客様	おなまえ	様	品名	化粧鏡 LMB604/604H・605・754/754H・755型 LMP6A/6AH・6BH・6D/6DH・ 7A/AH・7BH・7D/DH型
	おところ ㊦			
販売店	㊦	Tel	㊦	
お引き渡し日	年	月	日	保証期間 お引き渡し日から2ヵ年

★お客様へ この保証書をお受け取りになるときに、お引き渡し年月日、取付店・販売店が記入、押印してあることを確認してください。
この保証書は再発行いたしませんので紛失しないよう大切に保存してください。

〈無料修理規定〉

- 取扱説明書、本体貼り付けラベルなどの注意書きに従った正常な使用状態で故障した場合には、表記の期間無料修理いたします。
- 保証期間内に故障して無料修理を受ける場合は、取付店・販売店にご依頼のうえ、出張修理に際して本書をご提示ください。
- ご転居の場合は事前に取付店・販売店にご相談ください。
- ご贈答品などで本保証書に記入してある取付店・販売店に修理がご依頼できない場合には、お客様相談室または修理受付センターにご相談ください。
- 保証期間内でも次の場合には、有料修理になります。
 - イ 使用上の不注意、過失による不具合および不当な修理や改造による故障および損傷。
 - ロ お引き渡し後の移設などに起因する故障および損傷。
 - ハ 火災・地震・水害・落雷・凍結・その他の天災地変、公害やガス害(硫化水素ガス)、塩害、異常電圧による故障および損傷。
害虫や小動物による故障および損傷。
 - ニ 指定以外の電源(電圧・周波数)の使用および異常水質による故障および損傷。
 - ホ 一般家庭以外(例えば業務用・車輛・船舶への搭載)に使用された場合の故障および損傷。
 - ヘ 砂やごみかみによる不具合およびパッキン・コーキングなど消耗品の損傷。
 - ト 電球など、消耗部品の交換。
 - チ 日常のお手入れ箇所。
 - リ 取り付け上の不注意、過失による場合。
 - ヌ 本書の提示がない場合。
 - ル 本書にお客様名、取付店・販売店、お引き渡し日の記入のない場合、あるいは字句を書き替えられた場合。
 - ヲ 他社製機器に起因する故障および損傷。
 - ワ 経年変化または使用に伴う磨耗、さび、カビ、変質、変色そのほか類似の事由による場合。
 - カ 傷などの外観の不具合で、お引き渡し時に申し出の無かったもの。
 - コ 建築躯体の変形など対象商品本体以外の不具合に起因する故障および損傷。
 - ク 適切な使用、維持管理がなされなかったことに起因する故障および損傷。

例えば ●塩素系の洗剤、漂白剤、ヌメリ取り剤ならびに温泉水、地下水などの使用によるカウンターの上びや腐食
●扉丁番の固定ねじがゆるんだままで使用された際の扉の外れ ●給水管・排水管の詰まり ●キャビネット、扉、カウンターなどの汚れ

リ 第三者による管理上、メンテナンス上などの不備に起因する不具合。

例えば ●ハウスクリーニング業者が指定の洗浄剤以外のクリーニング剤を使用してカウンター、扉などに変色や腐食が生じた場合、また、禁止されている方法で洗浄剤などを噴霧あるいは塗布したことによって機器の作動不良が発生した場合
●浄化槽の洗浄剤から発生するガスによる金属部品の腐食

ソ お買い上げ時に実用化されていた技術では予防することが不可能な現象またはこれが原因で生じた事故による場合。

ツ 保証期間経過後に申し出のあったもの、または保証該当事項の発生後、速やかに申し出のなかったもの。

- 本書は日本国内においてのみ有効です。
- 本書は再発行しませんので紛失しないよう大切に保存してください。
- 無料修理により取り外された部品・商品は、TOTO(株)の所有となります。
- 取り付け作業時の不注意・過失によるお問い合わせは取付店・販売店にご連絡ください。

〈サービス記録〉

年月日	サービス内容	担当者

※この保証書は本書に明示した期間、条件のもとにおいて無料修理をお約束するものです。したがってこの保証書によってお客様の法律上の権利を制限するものではありません。保証期間経過後の修理などについてご不明の場合は、当社お客様相談室または修理受付センターにお問い合わせください。

TOTO株式会社

〒802-8601 福岡県北九州市小倉北区中島2-1-1

お客様相談室 TEL ☎0120-03-1010 FAX ☎0120-09-1010

修理を依頼する前に「修理を依頼される前に」(11ページ)をご確認ください

修理・取り扱いのご相談は まずお求めの取付店・販売店へ

取付店・販売店 〒

電話 —

転居や贈答品などでお求めの取付店・販売店へご相談できない場合は、商品名・品番をご確認のうえ、下記TOTO窓口までお問い合わせください。

お客様専用窓口



商品のお問い合わせは

TOTO(株)お客様相談室へ

TEL ☎ 0120-03-1010

FAX ☎ 0120-09-1010

受付時間：9:00～17:00（夏期休暇・年末年始を除く）

※携帯電話・PHSからのご利用は……093-951-2526（有料）へ



修理のご用命は

安心・信頼の

TOTOメンテナンス(株)修理受付センターへ

ホームページ <http://www.tom-net.jp/>

TEL ☎ 0120-1010-05

FAX ☎ 0120-1010-02

受付：年中無休

受付時間：8:00～19:00

訪問修理：年中無休（一部地域を除く）

営業時間：9:00～18:00

※携帯電話（PHSは除く）からのご利用は…  0570-05-1010（有料）へ



交換部品・別売品の
ご購入は

TOTOメンテナンス(株)TOTOパーツセンターへ

TEL ☎ 0120-8282-55

FAX ☎ 0120-8272-99

受付時間：平日 9:00～18:00 土・日・祝日 10:00～18:00
（夏期休暇・年末年始を除く）

※携帯電話・PHSからのご利用は……093-952-8682（有料）へ

お客様からお預かりした個人情報は、関連法令および社内諸規定に基づき慎重かつ適切に取り扱います。
詳細はTOTOホームページをご覧ください。

TOTO株式会社

TOTOホームページ <http://www.toto.co.jp/>