

タカラ ミラーキャビネット

取扱説明書

SPN-60M

SPN-75M

このたびは、タカラ ミラーキャビネットをお買い求めいただきまして、誠にありがとうございました。ご使用前にこの取扱説明書をよくお読みの上、正しくお使いください。またお読みになった後は、いつでもご覧になれるところに大切に保管してください。

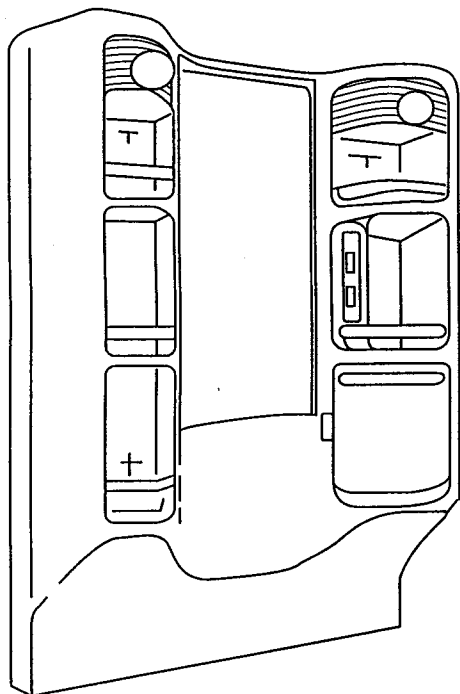

もくじ

	ページ
1.各部の名称	1
2.仕様	1
3.必ずお守りください	2
4.使用方法	3
5.お手入れのしかた	4
6.「故障かな?」と思ったら ..	5
7.アフターサービス	5

1.各部の名称

SPN-60M

SPN-75M

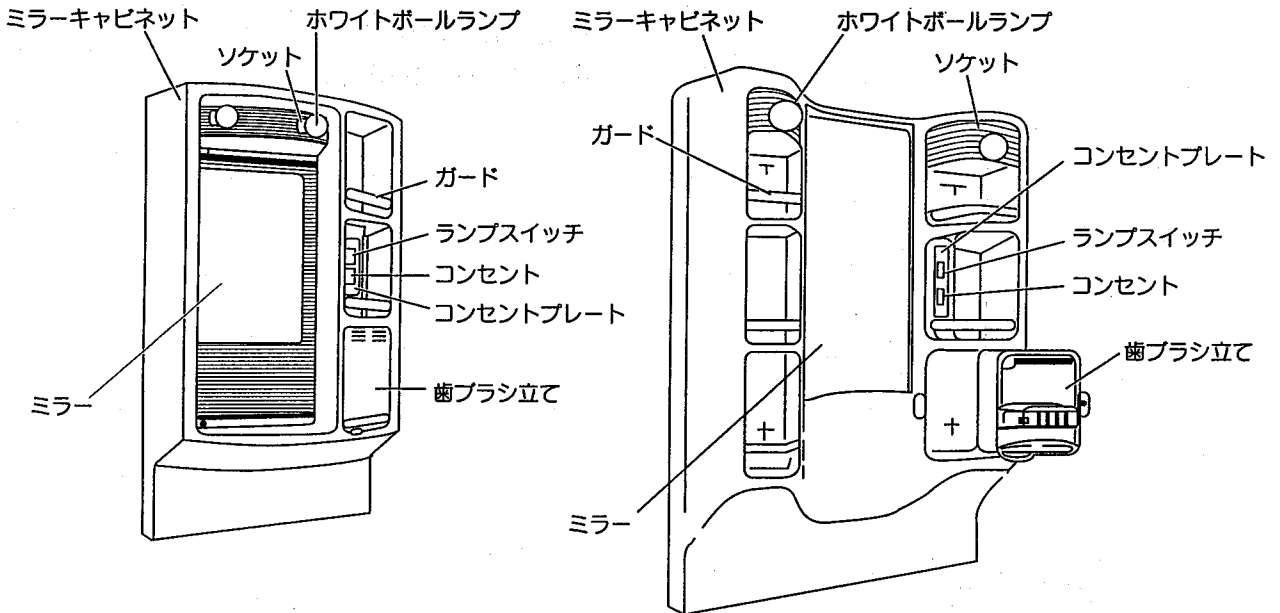

2.仕様

	S P N - 6 0 M	S P N - 7 5 M
製品寸法(単位:mm)	間口600×奥行120×高さ1,030	間口750×奥行150×高さ1,030
本 体	合成樹脂製	合成樹脂製
ミ ラ ー	防湿塗装鏡	防湿塗装鏡
定 格 電 圧	100V	100V
照 明 器 具	ホワイトボールランプ φ70 25W×2	ホワイトボールランプ φ70 40W×2
コ ン セ ント	消費電力 1,200Wまで	消費電力 1,200Wまで
電 源 コ ー ド	プラグ付ビニールコード15A用	プラグ付ビニールコード15A用
歯 ブラ シ 立 て	合成樹脂製	合成樹脂製
ガ ー ド	合成樹脂製	合成樹脂製

- 電源コードは、束ねたり無理に折り曲げたりしないでください。発熱や断線の原因になります。

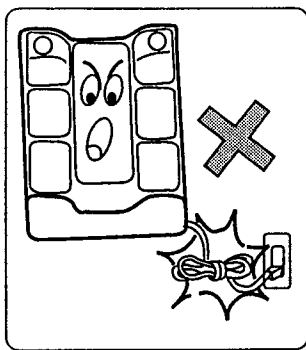

- 点灯中ホワイトボウルランプの表面には、直接手を触れないでください。やけどする危険性があります。

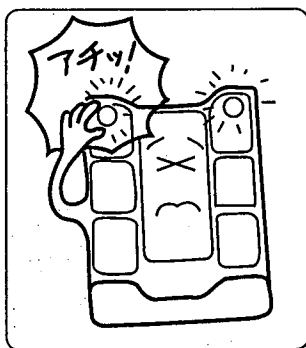

- ホワイトボウルランプは、SPN-75Mでは直径70mmで40W、SPN-60Mでは直径50mmで25Wのランプを、必ずご使用ください。それ以外のランプを使うと、明るさが不足したり、高温によりミラーキャビネットが変形する恐れがあります。

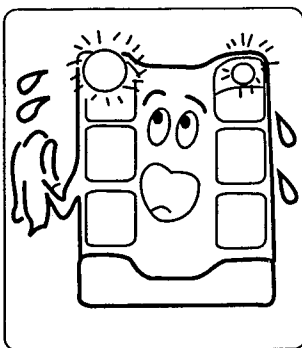

4. 使用方法

◎ご使用前の確認

- 電源コードがたばねたままになっていたり、無理に折り曲げられたりしていないか確認してください。
- 照明が点灯するか確認してください。
 - 1)ランプスイッチのマーク位置を押して、ランプを点灯してください。
 - 2)ランプスイッチのマーク表示のない側を押して消灯してください。

◎コンセントの使い方

- 1)電気器具は、そのスイッチがOFFの状態を確認した上でプラグをコンセントにしっかりと差し込んで使用してください。
- 2)電気器具を使い終わったら、そのスイッチがOFFの状態を確認した上でプラグをコンセントから抜いてください。

5. お手入れのしかた

いつまでも美しく快適にご使用いただく為には日頃のお手入れが大切です。
なお安全にお手入れしていただく為には、ゴム手袋等の着用をおすすめします。

◎ミラーキャビネット及び樹脂部品のお手入れ

- 汚れは中性洗剤を柔らかい布に浸して軽く拭き取ってください。
- 油性の汚れはアルコールで拭き取ってください。
- 樹脂製品の汚れを取るのに、シンナーやベンジンを使用しないでください。表面の光沢を損なう恐れがあります。

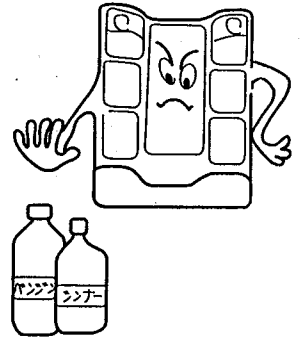

〈歯ブラシ立ての取り外しとお手入れについて〉

- 歯ブラシ立て上部のピンを押し上げ(図-A)、90°手前に回してください。
- ピンのつまみと溝の位置が合うところでピンを下げてください。(図-B)
- 歯ブラシ立てを持ち、上部を手前に倒しながら上に抜きとり、ミラーキャビネットから外してください。(図-C)
- 取り外した歯ブラシ立てを水洗いしてください。
- 取り付けは上記の逆の順序で取り付けてください。

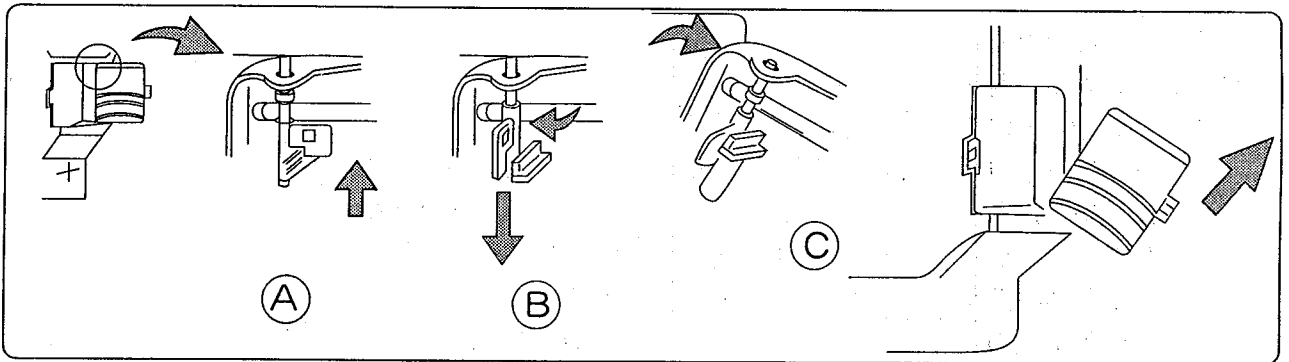

◎ミラーの手入れ

- ミラー表面の手垢や油膜は、中性洗剤かガラス専用洗剤に浸した柔らかい布で拭い、良く乾いた布で水分を拭き取ってください。

◎ホワイトボールランプの取り替えについて

- 使用ランプは、SPN-60Mの場合φ50、25W、SPN-75Mの場合φ70、40Wのホワイトボールランプを使用してください。
- ランプを持って左側へ回すと、ランプがはずれます。
- 取り付ける時は、右回しでしっかりと固定するまで回してください。

3. 必ずお守りください

◎コンセントご使用上の注意

- 消費電力は1200W以内でご使用下さい。1200Wを越えて使用しますと発熱により配線類を損傷する恐れがあります。

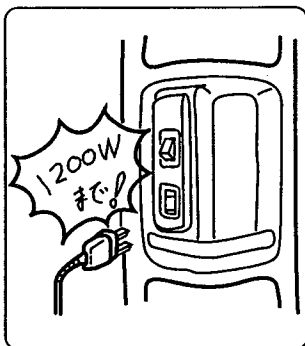

- スイッチ・コンセント部分に故意に水をかけないでください。漏電やショートの原因があります。

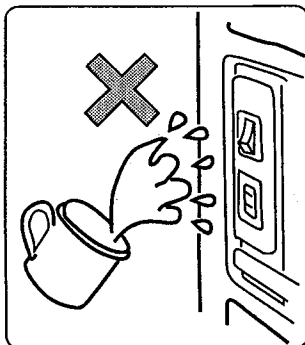

- コンセントご使用後は、必ず電気器具側のスイッチをOFFにしてからプラグを抜いてください。長期間の繰り返しによってコンセント部の損傷により通電不良の原因になります。

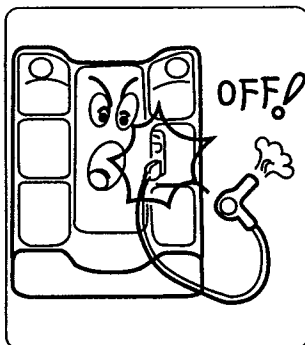

- コンセントにヘアピン等の金属類を突っ込まないでください。感電する危険性があります。

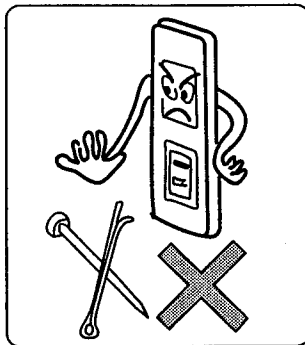

◎ミラーキャビネットご使用上の注意

- スプレー式殺虫剤や化粧品、特にマニキュア徐光液、毛染め液、ジェル系クレンジング剤等を、キャビネット表面に付着させないようにご注意ください。もし、付着した時はすぐに拭き取ってください。表面の艶を損ねたり、溶かしたりする恐れがあります。

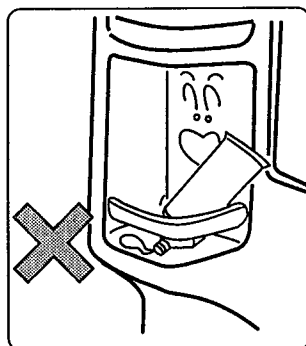

- ドライヤーの熱風を直接表面に吹き付けしないでください。変形する恐れがあります。

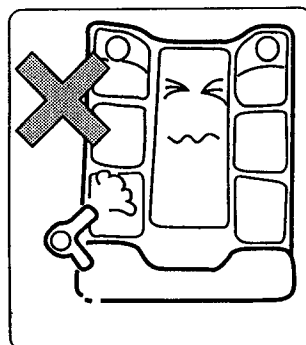

- 直接火のついたタバコをおかないでください。表面が焦げたり、溶けたりする恐れがあります。

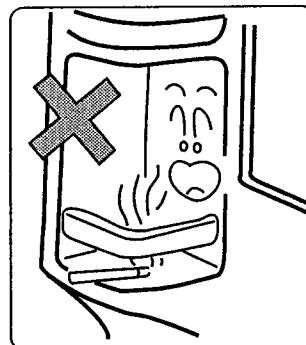

◎その他

- ボールランプ・ミラーまわりに直接湯水をかけないでください。ボールランプやミラーの割れ、漏電等の原因になります。

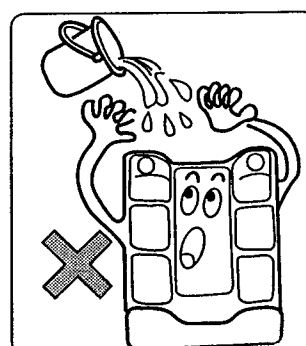

6. 『故障かな?』と思ったら

修理アフターサービスをお申し付けになる前に、つぎの点をお調べください。

現 象	確 認 事 項	処 置
ランプが点灯しない。	プラグがコンセントに充分差し込まれていますか。	プラグを充分差し込んでください。
	ホワイボールランプが緩んでいませんか。	ホワイボールランプを右側へ止るまで締め込んでください。
コンセントの電源で電気器具が使えない。	プラグがコンセントに充分差し込まれていますか。	プラグを充分差し込んでください。
	照明は点灯するのに、電気器具が作動しない。	点検修理を依頼ください。

その他の故障やご不審な点があるときは、必ず点検修理を依頼し、本体内部は分解しないでください。

7. アフターサービス

タカラ ミラーキャビネットのアフターサービスは、お買い求めの販売店へお申し付けください。また、おわかりにならない時は、最寄りの当社支店・営業所にお問い合わせください。(別紙添付)アフターサービスをお申し付けの際は、つぎのことをお知らせください。

- (1) 製品名 ミラーキャビネット
- (2) 型式品番 SPN-60M, SPN-75M
- (3) 故障または異常の内容(できるだけ詳しく)
- (4) ご住所・ご氏名・電話番号・道順

タカラストANDARD株式会社

本社 〒536 大阪市城東区嶋野東1丁目2番1号

TEL 06-962-1531