

## 取り扱い説明書

ナスステンレス株式会社  
東京都千代田区東神田2-10-14  
電話 (03) 5835-1771 (大代表)

# ナス洗髪洗面化粧台 VGP型



- ご使用前に、必ずこの「取り扱い説明書」をお読みの上、正しくお使いください。

## も く じ



1. 安全上のご注意	.....P1
2. 各部のなまえ	.....P4
3. 使用方法とご注意	.....P4
4. お手入れ方法	.....P7
5. こんな時には	.....P7
6. アフターサービスについて	.....P7

## 1.安全上のご注意（必ずお守りください。）

- ここに示した注意事項は、守らないと人身事故や家財の損害に結びつくものです。安全に関する重要な内容ですので、必ずお守りください。
- お読みになった後は、必要な時にいつでも読めるように施工説明書と併せて大切に保管してください。
- 表示内容を無視して誤った使い方をしたときに生じる危害や損害の程度を、次の表示で説明しています。

 <b>警告</b>	この表示欄は「死亡または重傷などを負う可能性が想定される」内容です。
 <b>注意</b>	この表示欄は「傷害または財産への損害が発生する可能性が想定される」内容です。

- お守りいただきたい内容の種類を、次の絵表示で区分し説明しています。

	この絵表示は、気をつけていただきたい「注意喚起」内容です。
	この絵表示は、してはいけない「禁止」内容です。
	この絵表示は、必ず実行していただく「強制」内容です。

## ⚠ 警告

### 【化粧ユニット】

- 照明器具やスイッチ・コンセント、防曇ヒーター使用中の鏡に水をかけないでください。



照明器具や鏡が割れてケガをしたり、感電のおそれがあります。



- 電源コンセントから表示容量(W)を越える電気器具は使わないでください。

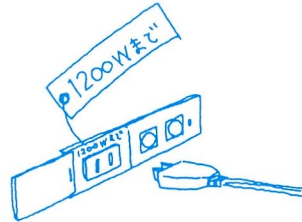

火災のおそれがあります。



## ⚠ 注意

### 【洗面キャビネット】

- とびらが傾いたり、ガタついている時は蝶番のネジをしめなおしてください。



とびらが落ちて、ケガをするおそれがあります。



- とびらや取手にぶら下がったり、扉を大きく開けすぎないでください。



とびらや取手がはずれてケガをするおそれがあります。



- 電球は指定のものをお使いください。  
(ご使用方法の欄をご確認ください。)

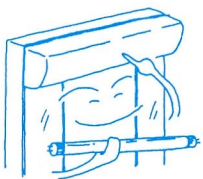

ワット数、形状が異なると火災のおそれがあります。



- ぬれた手でコンセントにさわらないでください。

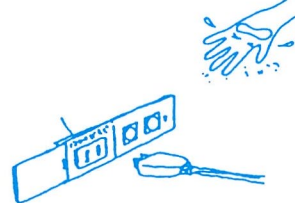

感電するおそれがあります。



## ⚠ 注意

- ミラーの差込みプラグは長時間差しっぱなしにしないでください。

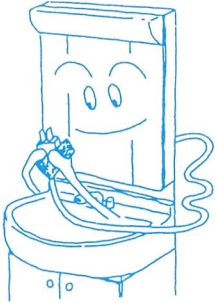

感電や発火の原因になることがあります。



■時々抜いて、乾いた布でふいてください。

- ミラーの収納棚の扉や、キャビンミラーの鏡の扉を無理に大きく開けすぎないでください。

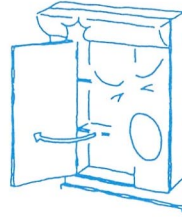

扉がこわれたり、鏡が割れることがあります。



### 【組込機器類】

- 組み込まれる機器・器具などについては、それぞれの取り扱い説明書及び本体に表示されている事項をお守りください。

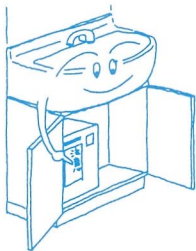

使い方を誤ると、思わぬ事故や故障の原因になることがあります。



- 固形または粉末の塩素系洗剤・漂白剤は、使ったり、近づけたりしないでください。



水や湿気に反応して発生するガスが、ステンレス等の金属やゴムの腐食・劣化の原因になります。保管の場所や方法に十分注意してください。その他の洗剤・漂白剤は使用上の注意をよく読んでお使いください。

- 引出し、棚板の上に質量20kgf以上載せないでください。  
また、棚受は確実に奥まで差し込んでください。



引出しがこわれたり、載せているものが落ちケガをする恐れがあります。

## 2.各部のなまえ

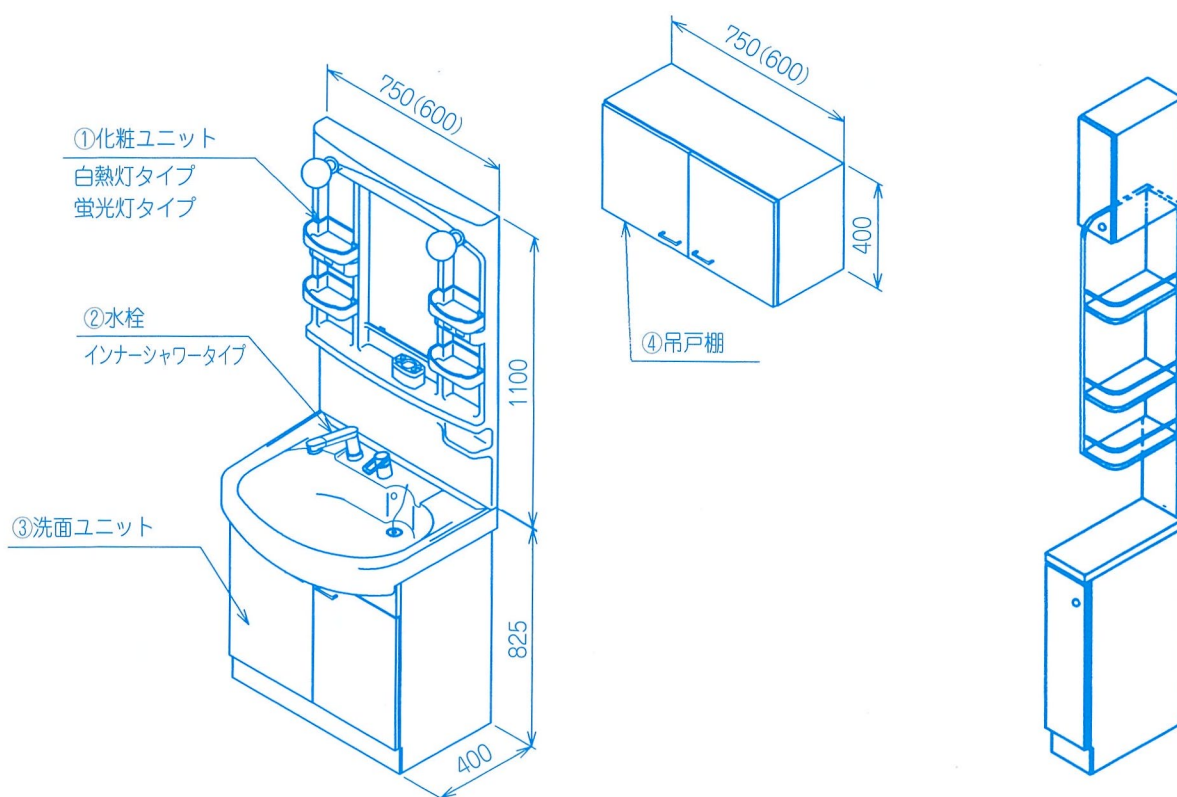

## 3.使用方法とご注意

### 〈ご使用前の確認〉

#### ■ 洗面ユニット



(1) 混合水栓のレバーを上げ水が出ることを確認してください。

**!** 必ず水を先に出し、湯温を確かめてお使いください。

(2) シャワーヘッドの切り替えスイッチを押し、シャワーと整流に切り替わることを確認してください。

**!** (3) 給排水の接続管からの水漏れがないことを確認してください。

#### ■ 化粧ユニット



(1) 照明器具の周波数は50Hzにセットされていますので60Hz地域でのご使用時には、器具の切り替えスイッチを60Hzに切り替えてご使用ください。(蛍光灯タイプ)

**⊘** (2) 電源コードを束ねたままでコンセントに差し込んでいないことを確認してください。

(3) 照明スイッチを“入り・切り”して、点灯・消灯することを確認してください。

(4) 鏡のくもり止めヒーター付きの場合はスイッチを入れ、作動する(鏡の中央部が暖くなる)ことを確認してください。(鏡の中央部が暖くなるのに約10~20分かかります。)

※白熱灯のヒータータイプは、照明と連動しています。

## 〈ご使用方法〉

### ■ 洗面ユニット

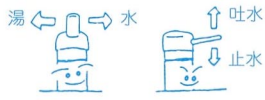

水受けトレイ

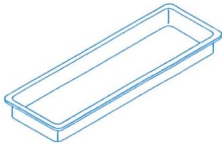

#### (1) 混合水栓

〈シングルレバー・シャワータイプ〉

- ①温度調整はレバーを左右に回転させます。(左に回すとお湯、右に回すと水が出ます。)
- ②水量調整はレバーを上下させます。(上げると湯水が出て、下げると止まります。)

#### (2) シャワー

- ①シャワーヘッドの切り替えスイッチを押すとシャワー・整流に切り替わります。

#### (3) 水受けトレイ(キャビネット内)

水受けトレイは、シャワーホース最下部の真下に置いてください。

- (注) シャワーホースを水がつたって水受けトレイに水が満水になっていないか点検しながらご使用ください。水があふれますと、キャビネット内部を腐食させる恐れがあります。

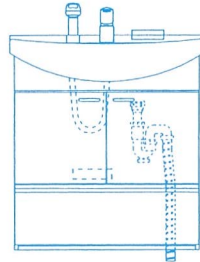

### ■ 化粧ユニット

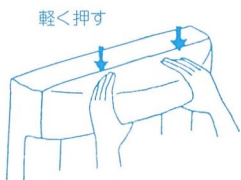

※化粧ユニットに湯水等を絶対にかけないでください。熱で変形したり、鏡が割れたり、コンセント部にかかると感電する恐れがあります。

#### (1) 照明器具

- 蛍光灯を交換する場合は、左のイラストで示すようにカバーを外してください。

- 蛍光灯は下記のものをご使用ください。

間口 75cm ……20W

間口 60cm ……15W

- 白熱灯は下記のものをご使用ください。

白熱灯 ……40W, φ70ミリボール球

#### (2) スイッチユニット(コンセント)

- 上段の収納棚の下にスイッチユニットがあります。洗髪時にはコンセントに水がかからぬよう注意してご使用ください。

- コンセントは合計1200W以下でご使用ください。

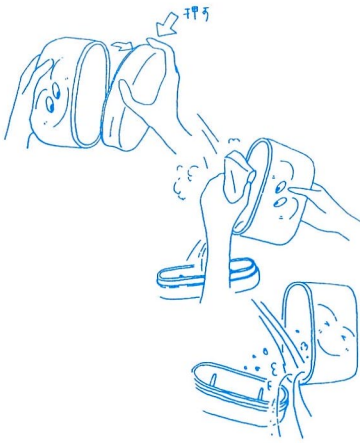

### (3) 歯ブラシ立て

化粧ユニットにはすべて歯ブラシ立てが付いています。  
据え置き型ですので、汚れが気になる時は丸洗いができます。

### (4) 化粧ユニット両側のトレイは、取り外し丸洗いができます。 本体をおさえながら、手前に引き抜いて外してください。

## 3 収納吊戸棚

**!** 棚板や吊戸棚に最大積載荷重以上のものを載せたり、重たいものを1か所に集中して載せないでください。

棚板に載っているものが落ちて、ケガをするおそれや棚板や吊戸棚本体が変形するおそれがあります。

※棚板の一枚あたりの最大積載質量は20kgf以下です。

※吊戸棚の場合は、棚板一枚と底板二段で40kgf以下になります。  
(20kgf+20kgfで40kgf)

**⊘** 棚ダボは隙間のないように奥までしっかりと差し込んでください。

棚ダボを奥まで差し込まないと棚板が外れて物が落下する恐れがあります。

扉の開閉角度は100°です。

- (1) 扉の前後調整はネジAをゆるめ移動させ、必ず再度固定してください。
- (2) 扉の左右調整はネジBを調整してください。

**⊘** ネジAとネジB以外のネジはゆるめないでください。

ゆるめるとネジの保持力がなくなり、扉が落下するおそれがあります。

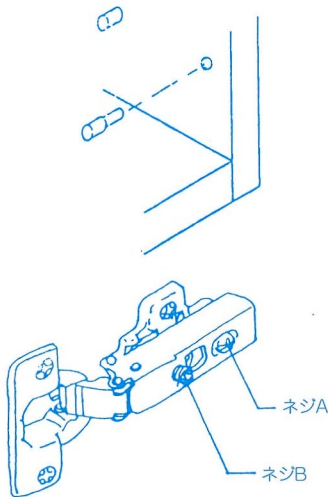

## 4.お手入れ方法



(1) 汚れがついた場合は、柔らかい布やスポンジ等に中性洗剤をつけて拭き取ってください。



(2) シンナー・ベンジン・酸性・アルカリ性洗剤を使用して、樹脂部分をそうじしないでください。

陶器部分以外の樹脂部分（ミラーキャビネット・水栓金具・排水装置）がケミカルクラックを起こし、割れたり、樹脂部分や木部が変色・変形を起こしたりする場合があります。

洗顔料、整髪料、スキンケア・フェイスクア用品、メイク用品などの化粧品もケミカルクラックを起こす原因になります。

これらを棚に置く場合でも、容器の底をよく拭いてから置いてください。そうじをされる時は、うすめた中性洗剤を使用し残った洗剤分は拭き取ってください。

(3) 極度に湿度の高い所で使用しますと製品の劣化を早めることがありますので、定期的な換気を心掛けてください。

(4) キャビネット各部に水がかかった場合は、拭き取ってください。

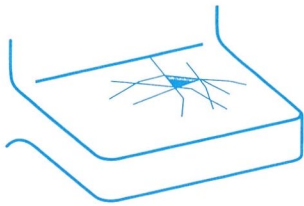

## 5.こんな時には・・・？

**1 排水時間がかかる。**……………(1) ヘアーキャッチャーを排水栓より取り出して、詰まった髪の毛や糸くずを取り除いてください。

(2) トラップを取り外して、詰まっている物を取り除いてください。

**2 給水時間がかかる。**……………(1) 止水栓の水量調節弁が締めきり過ぎていないか、ドライバー等で調節してください。

(2) 給水・給湯の圧力を再確認してください。

**3 水漏れがする。**……………○給・排水器具の各締め付け部にゆるみがないか、ご確認ください。

## 6.アフターサービスについて

ご使用中に故障やご不審な点がございましたら、お求めの販売店、工事店または最寄りのナスステンレス(株)支店、営業所にお問い合わせください。

その際、キャビネット内部の左側上部に下図のような検査証が貼り付けてありますので、機種名とロット番号をお知らせください。

検 査 証
機 種 名
ロ ッ ト 番 号
ナスステンレス株式会社

検査印

# MEMO

札幌営業所 ☎011-861-1273  
旭川営業所 ☎0166-26-6570  
仙台支店 ☎022-773-6811  
郡山営業所 ☎024-923-6261  
盛岡営業所 ☎019-653-1575  
秋田営業所 ☎018-863-8875  
青森営業所 ☎017-723-6791  
山形営業所 ☎023-623-6694  
東京支店 ☎03-3740-3240  
直需営業部 ☎03-3740-3230  
多摩営業所 ☎0426-42-4049  
埼玉営業所 ☎048-652-2077  
高崎営業所 ☎027-361-9880  
宇都宮営業所 ☎028-633-8822  
新潟営業所 ☎025-243-7411

長野営業所 ☎026-263-6230  
千葉営業所 ☎043-266-2611  
水戸営業所 ☎029-248-2628  
柏営業所 ☎04-7162-0111  
横浜営業所 ☎045-311-0881  
厚木営業所 ☎046-228-8334  
湘南営業所 ☎0467-46-4138  
中部支店 ☎052-788-2551  
岡崎営業所 ☎0564-58-1710  
金沢営業所 ☎076-291-5870  
富山営業所 ☎076-422-3798  
浜松営業所 ☎053-474-3311  
沼津営業所 ☎055-922-2000  
関西支店 ☎06-6365-1888  
京都営業所 ☎075-321-5171

兵庫営業所 ☎0792-81-1739  
広島営業所 ☎082-276-1482  
岡山営業所 ☎086-244-2772  
福山営業所 ☎084-931-3997  
米子営業所 ☎0859-33-3250  
四国支店 ☎087-833-9675  
高知営業所 ☎088-833-7771  
松山営業所 ☎089-923-1560  
九州支店 ☎092-432-7611  
北九州営業所 ☎093-952-5071  
長崎営業所 ☎0957-26-8302  
熊本営業所 ☎096-378-5116  
大分営業所 ☎097-556-3035  
宮崎営業所 ☎0985-20-8311