

# ガス給湯器

## 特定保守製品

この機器は消費生活用製品安全法で指定された「特定保守製品」ですので、所有者登録と法定点検が必要です。詳しくは 15～18 ページをご覧ください。



各部のなまえとはたらき



安全上のご注意



お使いになる前の準備



給湯を使う



お風呂を入れる



便利な使いかた



知っておいてください



## ご愛用の皆様へ

このたびはガス給湯器をお買い上げいただきましてありがとうございます。

- ご使用前に、この取扱説明書を必ずお読みいただき正しくお使いください。
- この取扱説明書の46ページが保証書になっています。内容をよくご確認のうえ、大切に保管してください。
- この製品は国内専用です。



**Rinnai**

家庭用

## お使いになる前の準備

### ■ 初めてお使いのとき ■

くわしくは  
19ページ

初めて使うときは、次の準備が必要です。

- ① 給水元栓を全開にする
- ② お湯の蛇口を開け、水が出ることを確認する
- ③ 電源プラグをコンセントに差し込む
- ④ ガス栓を全開にする

## お風呂を入れる

### ■ オートストップの使いかた ■

くわしくは  
23ページ



スイッチ、ポンでお湯はりができ、お湯はりが終わるとブザーと音声でお知らせします。

### ■ 湯量を調節する ■

くわしくは  
26ページ



お好みに合わせて、お風呂の湯量を設定してお湯はりができます。

### ■ 温度を調節する ■

くわしくは  
28ページ

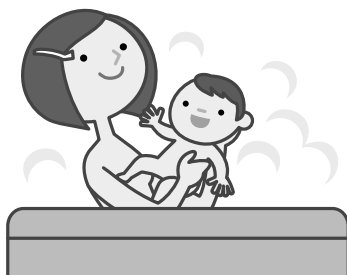

お好みに合わせて、お風呂の温度を設定してお湯はりができます。

## 給湯を使う

### ■ 給湯温度を調節する ■

くわしくは  
20ページ

シャワー・台所・洗面所などの給湯温度を調節します。

### ■ 優先スイッチの使いかた ■



くわしくは  
22ページ

給湯温度が調節できるリモコンを切り替えます。  
※浴室・増設リモコン接続時のみ

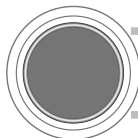



## 便利な使いかた

- リモコン表示を節電する「セーブモード」 ■ ...  くわしくは  
31ページ
- 音声の大きさ (音量) を変更する ■ ...  くわしくは  
30ページ
- 浴室から人を呼びたいとき ■ ...  くわしくは  
32ページ ※浴室リモコン接続時のみ

## 詳細もくじ

<b>●主な機能紹介</b>	<b>1</b>	<b>●便利な使いかた</b>	<b>30</b>
<b>●各部のなまえとはたらき</b>	<b>4</b>	音声の大きさ（音量）を変更する	30
本体操作部	4	リモコン表示を節電する（セーブモード）	31
機器本体	5	浴室から人を呼びたいとき（浴室リモコン接続時のみ）	32
<b>●安全上のご注意</b>	<b>7</b>	<b>●知っておいてください</b>	<b>33</b>
長期使用製品安全点検制度に関するお願い	15	冬期の凍結による破損防止について	33
<b>●お使いになる前の準備</b>	<b>19</b>	日常の点検・お手入れのしかた	35
初めてお使いのとき	19	長期間使用しない場合は	37
<b>●給湯を使う</b>	<b>20</b>	故障かな？と思ったら	38
給湯温度を調節する	20	主な仕様・能力表	42
優先スイッチの使いかた（浴室、増設リモコン接続時のみ）	22	アフターサービスについて	45
<b>●お風呂を入れる</b>	<b>23</b>		
お湯はりのオートストップの使いかた	23		
お湯はり湯量を調節する	26		
お湯はり温度を調節する	28		
お湯が出なくなったら	29		

# 各部のなまえとはたらき(本体操作部)

## 本体操作部

(本体操作部のリモコン型式 MC-141V)

- 機器フロントカバーに組み込まれています。各スイッチを操作すると「ピッ」という操作音や音声でお知らせします。
- スイッチを操作した場合は、表示画面の各動作表示の点灯を確認してください。点灯しない場合は、もう一度操作してください。
- 表示画面は説明のためのもので、実際の運転状態を示すものではありません。

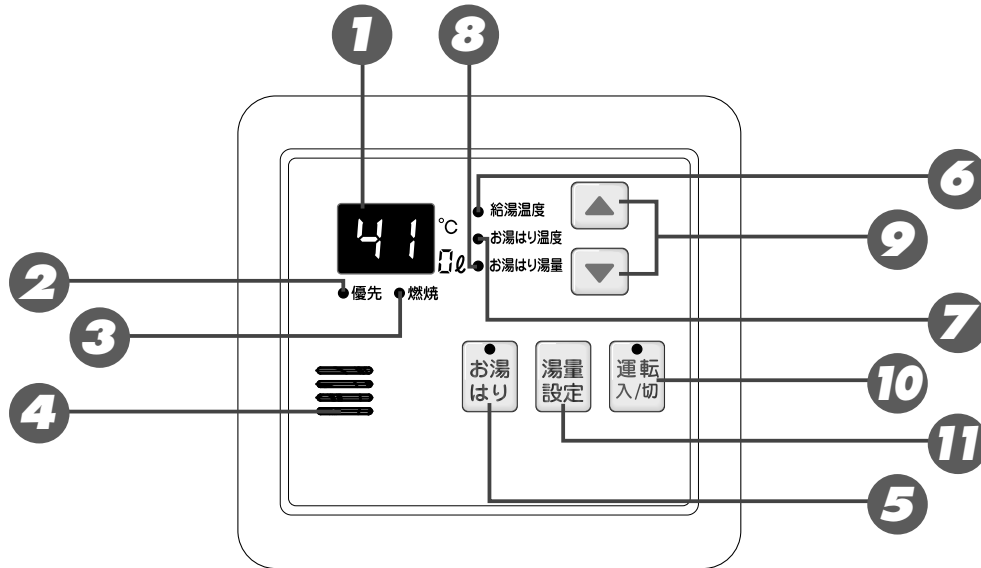

運転入/切

各部のなまえとはたらき

### 1 表示画面

給湯温度、お湯はり温度、お湯はり湯量、故障表示を表示します。

### 2 優先表示ランプ (オレンジ)

この表示が点灯中は給湯温度が変更されます。

### 3 燃焼表示ランプ (赤)

機器が燃焼しているときに点灯します。

### 4 スピーカー

ここから音声が出ます。

### 5 お湯はりスイッチ/ランプ (赤)

お風呂にお湯ほりするときに押します。(23ページ参照)

### 6 給湯温度ランプ (赤)

給湯温度を表示中に点灯します。

### 7 お湯はり温度ランプ (赤)

お風呂へのお湯はり中に点灯します。

### 8 お湯はり湯量ランプ (赤)

お風呂へのお湯はり湯量の設定を変えるとときに点灯します。

### 9 給湯温度スイッチ

給湯温度を変えるとときに押します。また、その他の設定を変えるとときにも使います。(20ページ参照)

### 10 運転スイッチ/ランプ (黄緑)

お湯を使うときやお風呂にお湯ほりをするときは「入」(表示画面・運転ランプ：点灯)にします。

### 11 湯量設定スイッチ

お風呂へのお湯はり湯量を設定するときに押します。

## お願い

- スピーカーの穴に水滴が入ると、音声が聴こえにくくなります。スピーカー一部には水がかからないようにご注意ください。
- スイッチの操作はゆっくり確実に行ってください。早く操作すると作動しない場合がありますので、必ず「ピッ」という操作確認音を確認してください。

# 各部のなまえとはたらき（機器本体）

## 機器本体

FFタイプ（RUX-Eシリーズ）

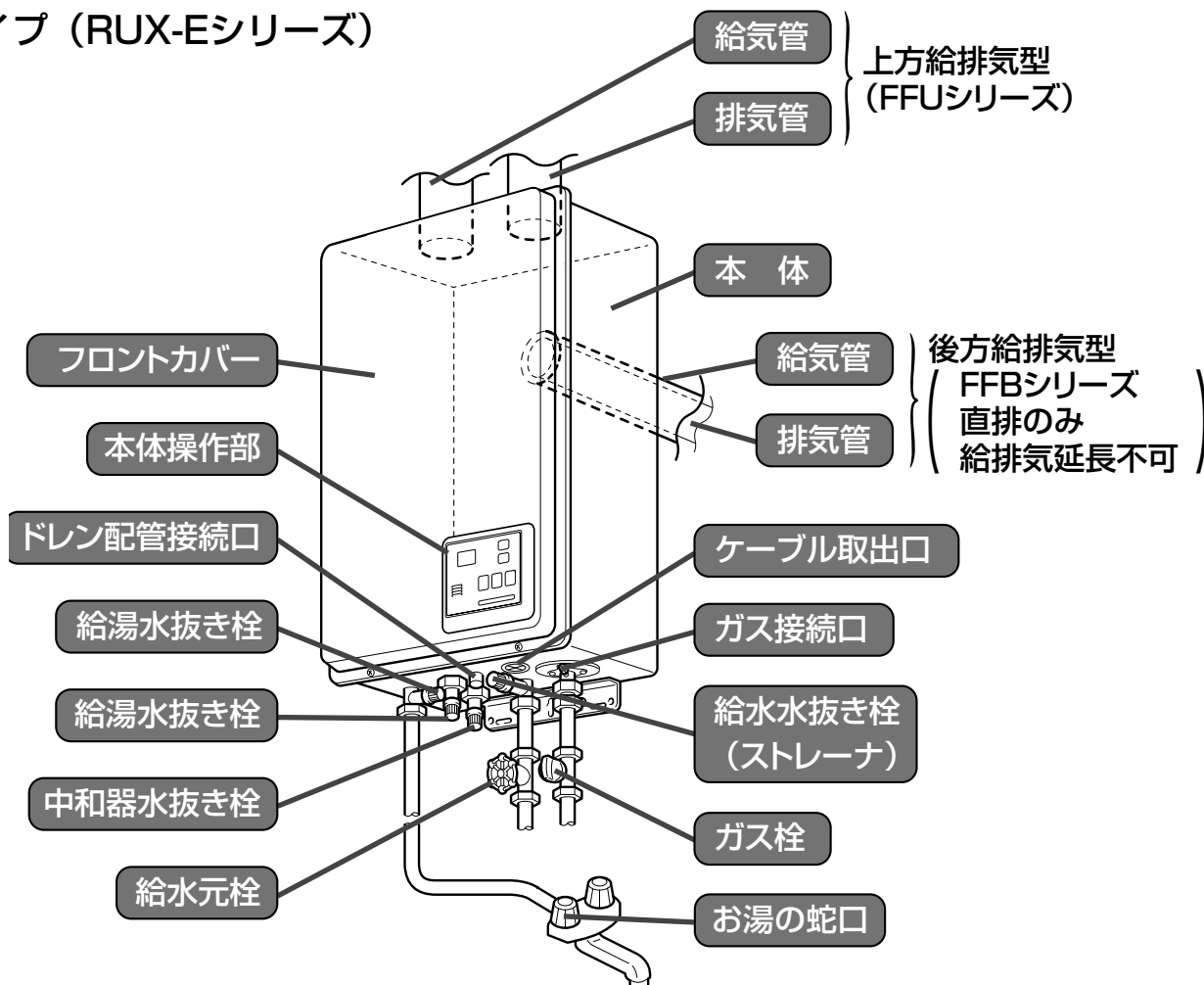

COセンサー（一酸化炭素濃度検出装置）内蔵です。

COセンサーが不完全燃焼を感知し、自動的に燃焼を停止させます。

（ただし、FEタイプとFFタイプは作動条件が異なります）

浴室リモコン（別売品 BC-140V）と増設リモコン（別売品 SC-120）の使いかたについては、リモコンに同梱の取扱説明書をお読みください。

### 【ご注意】

本体操作部に時計機能がないため、浴室リモコン、増設リモコンとも時計表示機能は働きません。故障表示機能は働きます。

●  
運  
転  
入  
切

各部のなまえとはたらき

## FEタイプ

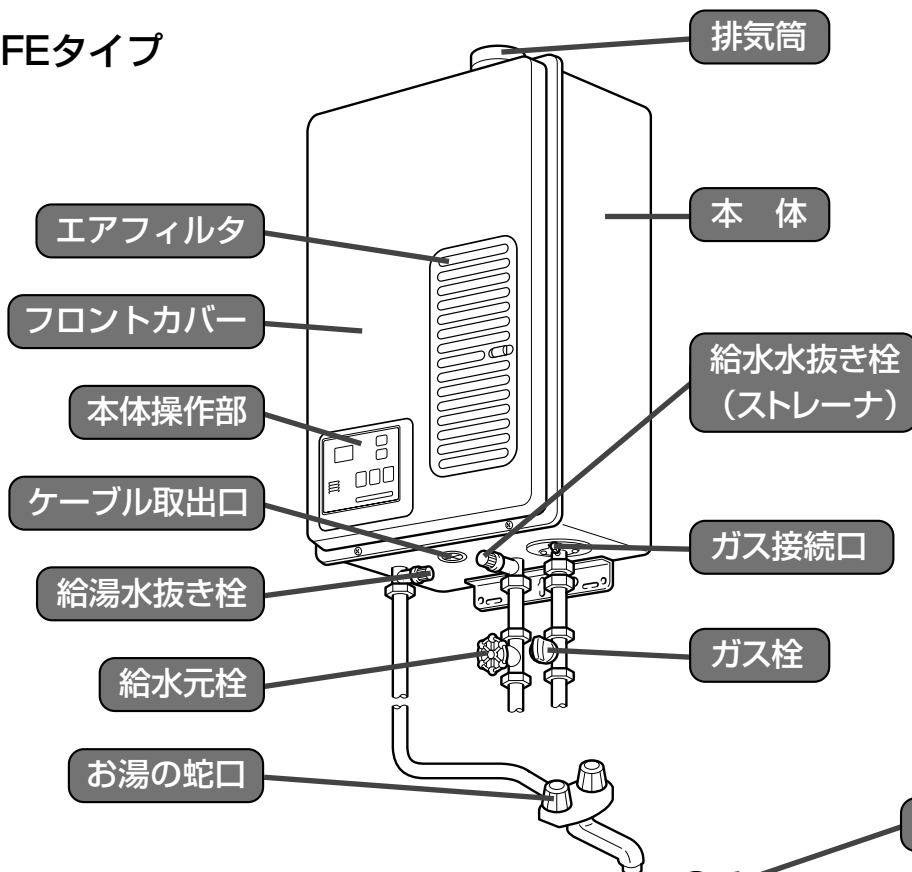

## FFタイプ (RUX-Eシリーズ以外)

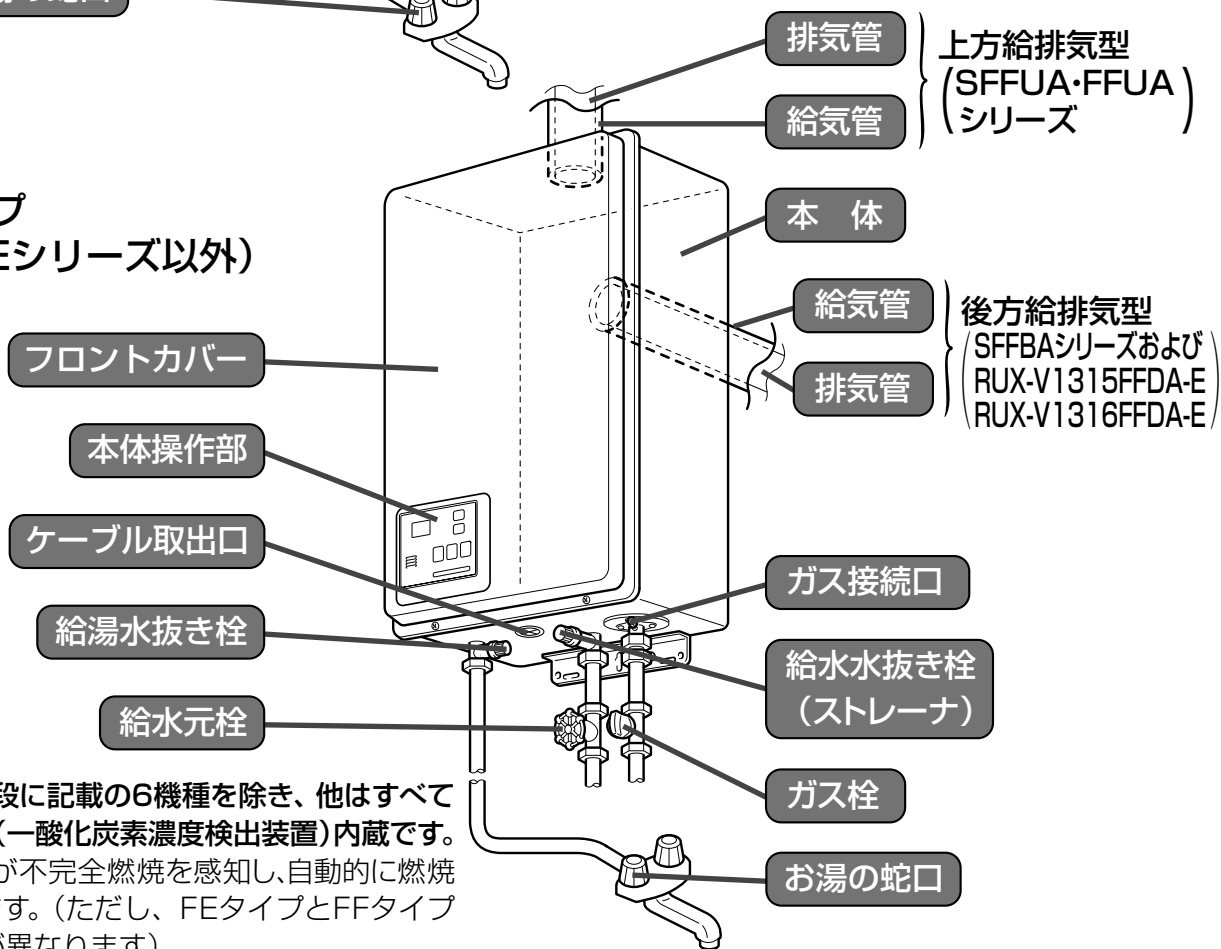

44ページ中段に記載の6機種を除き、他はすべてCOセンサー(一酸化炭素濃度検出装置)内蔵です。COセンサーが不完全燃焼を感知し、自動的に燃焼を停止させます。(ただし、FEタイプとFFタイプは作動条件が異なります)

浴室リモコン (別売品 BC-140V) と増設リモコン (別売品 SC-120) の使いかたについては、リモコンに同梱の取扱説明書をお読みください。



### 【ご注意】

本体操作部に時計機能がないため、浴室リモコン、増設リモコンとも時計表示機能は働きません。故障表示機能は働きます。

# 安全上のご注意

この機器を安全に使用していただくために、下記のことを必ずお守りください。  
これらの注意事項は安全に関する重要な内容です。表示と意味は下記の通りです。

## 内容の区分

表示	 危険	 警告	 注意
意味	この表示を無視して、誤った取扱いをすると、人が死亡、重傷を負う危険、または火災の危険が差し迫って生じることが想定される内容を示しています。	この表示を無視して、誤った取扱いをすると、人が死亡、重傷を負う可能性、または火災の可能性が想定される内容を示しています。	この表示を無視して、誤った取扱いをすると、人が軽傷を負う可能性や物的損害のみの発生が想定される内容を示しています。

上記に述べる軽傷、物的損害とはそれぞれ次のようなものをいいます。

**軽傷：** 治療に入院や長期の通院を要さない、けが・やけど（高温・低温）・感電などをさします。

**物的損害：** 家屋・家財および家畜・ペットにかかわる拡大損害をさします。

## 絵表示の意味

 一般的な危険 警告 注意	 一般的な禁止	 触れないこと
 ぬれ手禁止	 分解禁止	 必ず行うこと
 電源プラグを コンセントから抜く		

## 危険

### ガス漏れに気付いたときの処置

① すぐに使用をやめ、ガス栓を閉める。

② 窓や戸を開けガスを外へ出す。

③ もよりのガス事業者（供給業者）に連絡する。

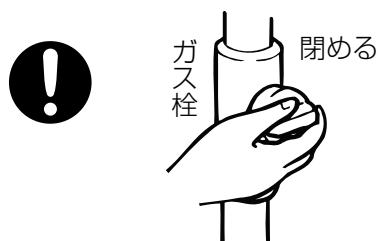



# ⚠️ 危険

## ガス漏れに気付いたら下記行為は厳禁

火を使ったり電源プラグの抜き差し禁止

電気器具(換気扇など)のスイッチの「入・切」禁止

ガスのにおいのある場所での電話の使用禁止



ガス漏れに気付いたときは、ガス事業者の係員による処置が終わるまで上記のことを行わないこと。炎や火花で引火して爆発事故を起こすことがあります。



安全上の注意

## 屋外設置禁止

この機器は屋内用です。

※屋外に設置して使用しないでください。

機器に雨水が浸入したり、風で炎があふれて火災の原因となります。

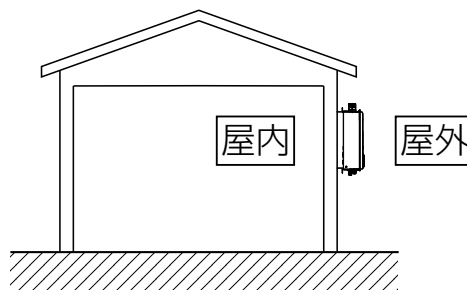

## 排気筒・給排気管は点検が必要

排気筒・給排気管がはずれていたり、鳥の巣やスズで詰まっていないか、ときどき点検してください。室内に燃焼排ガスが入って一酸化炭素中毒のおそれがあります。

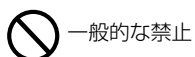
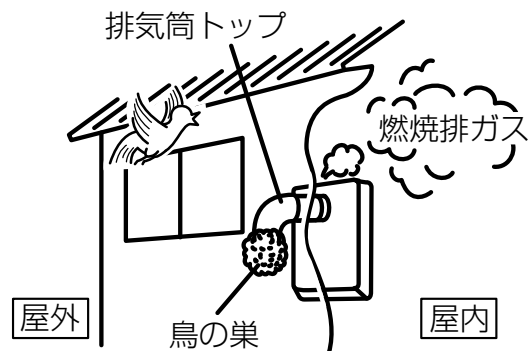

一般的な禁止



必ず行うこと

# 安全上のご注意

## 警告

### 換気注意

換気口・給気口は常に確保し、物などでふさがないでください。また、機器を使用の際は、室内の換気扇を使用しないでください。室内に燃焼排ガスが入って一酸化炭素中毒の原因になります。(FEタイプの場合)

### 機器の銘板を確認

使用する機器が使用するガスの種類(ガスグループ)および使用する電源(AC100V・50-60Hz共用)に適合していることを機器の銘板で確認してください。表示以外のガス種および電源を使用すると不完全燃焼による一酸化炭素中毒になったり、異常点火でやけどをしたり、機器が故障する場合がありますので使用しないでください。

※下図は銘板の一例です。

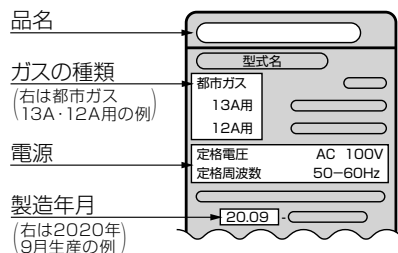

この機器は AC100V (50-60Hz) 用です。  
AC100V以外の電源電圧では使用できません。

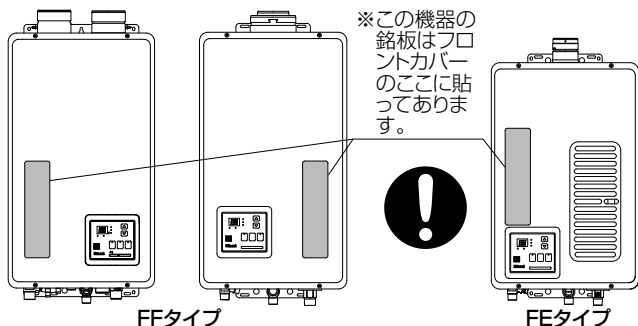

安全上のご注意

### 工事は資格必要

この機器の設置・移動および付帯工事には専門の資格・技術が必要です。工事は必ずお買い上げの販売店または施工店に依頼してください。

### 火災予防のために必ず守ること

- 機器周辺の物とは常に右下図の離隔距離を確保してください。
- 排気筒トップが洗たく物などでおおわれないようにしてください。
- 機器や排気筒トップの周囲には、紙や木材などの燃えやすい物を置かないでください。
- 機器や排気筒トップの周囲では、スプレー・ガソリン・ペンジンなどの引火性危険物を置いたり、使用したりしないでください。引火して火災のおそれがあります。
- 機器や排気筒トップの周囲にスプレー缶・カセットこんろ用ボンベなどを置いたり、使用したりしないでください。熱でスプレー缶内の圧力が上がりスプレー缶が爆発するおそれがあります。
- 火をつけたまま就寝や外出はしないでください。

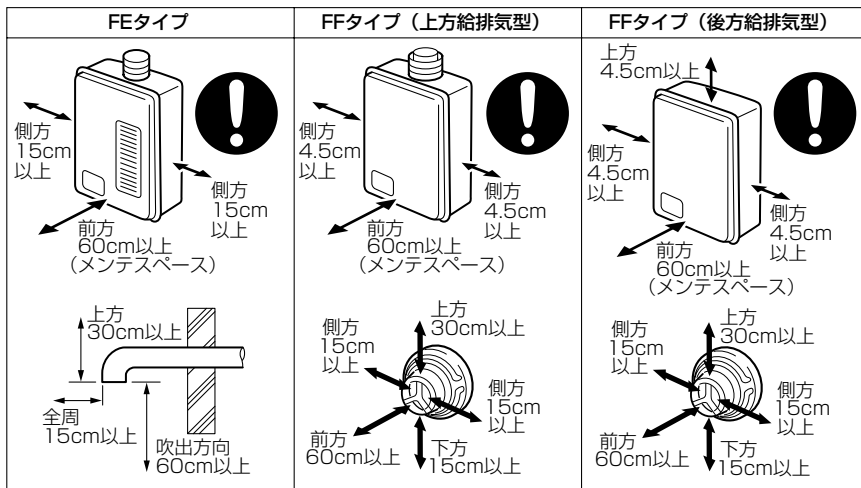

## 改造・分解禁止

絶対に改造・分解は行わないでください。改造・分解は一酸化炭素中毒などのおそれがあります。また、火災の原因になります。



## ガス事故防止のために

この機器はねじ接続です。ガス接続工事はお買い上げの販売店または施工店にご相談ください。

## 排気筒トップに対する注意

増改築などによって排気筒トップを屋内状態（自然換気のできない場所）にしたり、ビニールや波板などで囲いをしないでください。一酸化炭素中毒や火災の原因となります。

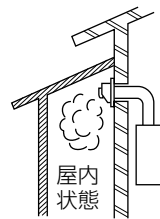

## 給気口のつまりに対する注意

給気口にごみなどがつまっている場合は取り除いてください。不完全燃焼の原因になります。(FEタイプ)

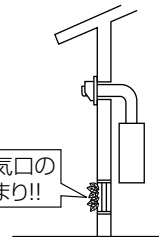

## お子様に対する注意

お風呂を沸かしているとき（浴槽に湯はりしているとき）にお子様を浴室で遊ばせないようにしてください。浴槽に落ちますと思わぬ事故につながる場合があります。入浴中お子様が浴槽に潜ったりしないようにしてください。特に小さなお子様のいるご家庭では注意が必要です。

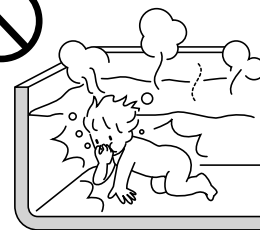

## 機器本体に無理な力を加えない

機器本体やガス・給水・給湯などの配管や排気筒・排気筒トップに乗ったり無理な力を加えないでください。けがをするおそれがあるだけでなく、機器の変形によるガス漏れ・水漏れや不完全燃焼、機器の故障の原因になります。



## ソーラー接続禁止

この機器は、太陽熱温水器（ソーラーシステム）とは直接接続しないでください。ご希望の温度より高い温度のお湯が出てやけどをするおそれがあります。



安全上の注意



一般的な禁止



必ず行うこと



分解禁止

# 安全上のご注意

## 警告

### やけど防止のために必ず守ること

- お湯を止めた後に再使用するときや、お湯の量を急に少なくしたとき、トイレの水を流すなど大量の水を使用して給水圧が下がったとき、あるいは万一機器の故障の際には、一瞬熱いお湯が出る場合があります。やけどの予防のために出始めのお湯は手や体につけないでください。また、給湯使用時はお湯の蛇口が熱くなりますのでやけどに注意してください。

- シャワー・給湯の使用中は、使用者以外はお湯の温度を変更しないでください。突然、熱湯が出てやけどをしたり、冷水が出て思わぬ事故につながる場合があります。



- やけど防止のため、お湯を出す前にリモコンの給湯温度表示を確認し、出始めのお湯は体につけないようにして、手で湯温を確かめてからお使いください。特に高温のお湯を使った後に再使用する場合は、配管中に熱いお湯が残っている場合がありますのでご注意ください。また、使い始めは正常でも使用中に熱くなる場合もありますので、熱いお湯が出た場合はすぐに使用を中止してください。なお、このような状態が続く場合は機器の故障の可能性がありますので、お買い上げの販売店または当社お客様センターにご連絡ください。



リンナイ㈱ お客様センター フリーダイヤル：0120 - 054321

- 入浴時には浴槽のお湯を十分にかきまぜてから、必ず手で湯温を確認してから入浴してください。
- 給水温が高い場合やお湯の量を絞って使う場合は、設定温度よりも熱いお湯が出る場合があります。やけど防止のため、このような場合は湯量を多めにし、湯温を確認してからお使いください。

### 機器の異常に気付いたら

- 使用中に異常な臭気・異常音・異常な温度を感じた場合、機器が使用中で消火してしまった場合は直ちに使用を中止してガス栓を閉めてください。
  - 異常を感じたときは、「故障かな?と思ったら」(38~41ページ)に従ってください。上記の処置をしても直らない場合は使用を中止して、お買い上げの販売店または当社お客様センターにご連絡ください。
- リンナイ㈱ お客様センター フリーダイヤル：0120-054321
- 地震・火災などの緊急の場合は、直ちに使用を中止してガス栓・給水元栓を閉めてください。



- ①お湯の蛇口をすべて閉める。 ②運転スイッチを「切」にする。 ③ガス栓を閉める。

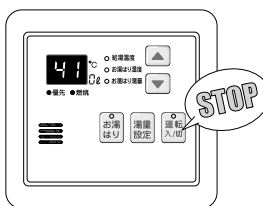
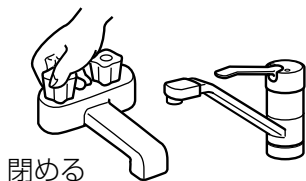

# 警告

## 電気事故防止

- 電源コードを切断して延長はしないでください。電源コードがコンセントに届く範囲としてください。感電や火災などの原因となります。

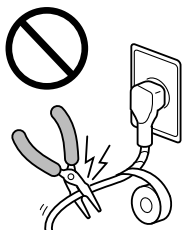

- 電源プラグのほこりなどは定期的に取り除いてください。電源プラグにほこりがたまると、湿気などで絶縁不良となり、火災の原因となります。電源プラグを抜き、乾いた布でふいてください。



- 電源プラグは根元まで完全に差し込んでください。差し込みが不完全な場合、感電・発熱による火災の原因となります。傷んだ電源プラグ、緩んだコンセントは使わないでください。



- ぬれた手で電源プラグの抜き差しはしないでください。感電のおそれがあります。



- この機器はアースが必要ですアースされていることを確認してください。

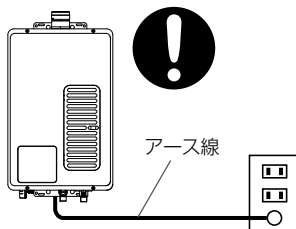

安全上の注意

# 注意

## ご使用上の注意

- 給湯・シャワー以外の用途には使用しないでください。思わぬ事故や故障の原因となります。



- 排気筒トップに指や棒を入れないでください。故障やけがの原因となります。



- 使用中や使用直後は排気筒・排気筒トップやその周辺は高温になっています。やけど防止のため、絶対に手を触れないでください。



- 電源コードを引っばって電源プラグを抜かないでください。電源コードを引っばると破損して感電や火災の原因となります。



- RUX-Eシリーズのドレン配管から排出される水は、飲用・調理用・飼育用などに使用しないでください。

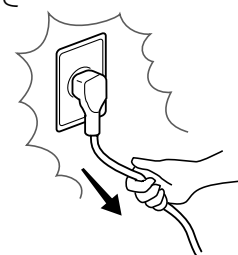

## 廃棄時の注意

- 機器を取り替えた場合、旧機器は専門の業者に処理を依頼してください。お客様ご自身で処理をする場合、乾電池の使用している機器は、必ず乾電池を取りはずしてから正規の処理を行ってください。

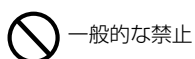

一般的な禁止

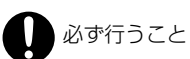

必ず行うこと

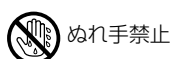

ぬれ手禁止

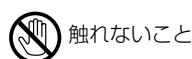

触れないこと

# 安全上のご注意

## お願い





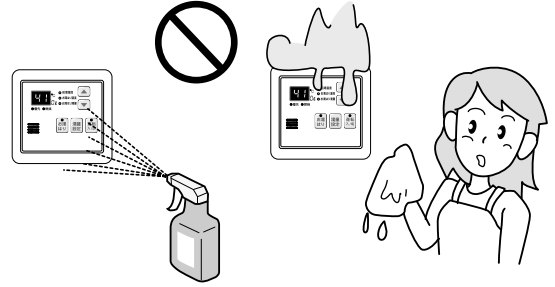
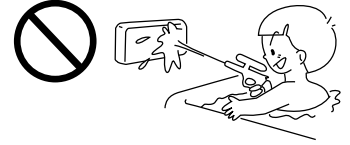

### 本体操作部・リモコンの取り扱いについて

- 本体操作部・リモコンはお子様がいいたずらしないように注意してください。思わぬ事故や故障の原因になります。
- 浴室リモコンは防水タイプですが故意に水をかけないでください。また、本体操作部・増設リモコンは防水タイプではありませんので水をかけないようにしてください。故障の原因になります。
- 本体操作部・リモコンのお手入れの際には、台所用中性洗剤（食器・野菜洗い用）以外の洗剤やみがき粉・シンナー・ベンジン・エタノールやたわしなどの硬いものを使用しないでください。表面の光沢や印刷・文字などが消えたりキズがつきます。
- 本体操作部・リモコンは乱暴に扱わないでください。故障の原因になります。



安全上のご注意

### ご使用上の注意

- お手入れの際、長期間使用しない場合、および凍結防止のため水抜きを行うとき以外は電源プラグを抜かないでください。
- 運転スイッチを切った状態で、お湯の蛇口を開けて水を出したり、シャワーを浴びないでください。機器内通水部分の結露により、機器の寿命が短くなります。
- 断水時には運転を停止してお湯の蛇口を閉めてください。お湯の蛇口を開けたままにしておくと、給水が復帰したときに水が流れっぱなしになります。また断水が復帰した後、使い始めのお湯は飲用や調理用などには用いないでください。飲用や調理用に適さない水が給水配管内にとどまることがあります。お湯の蛇口から十分に水を流してから使用してください。
- 塩素系のカビ洗浄剤や酸性の浴室用洗剤・消臭剤または塩などが機器やガス管などにかかった場合は、すぐに十分な水洗いをしてください。思わぬ事故や故障の原因となります。
- 機器や配管内に長時間たまっていた水は、飲用や調理には用いないでください。朝一番などのように長時間使わなかった後、使い始めのまだぬるいお湯（洗面器一杯程度）は念のため雑用水としてお使いいただき、その後飲用水・調理用水としてお使いください。
- 給水配管が新しい場合や水質によっては、銅イオンがわずかにお湯の中に溶出し、青色の化合物が生成され、浴槽やタオルなどが青くみえることがあります。健康上支障ありませんが、中性洗剤で洗い・すすぎをよくすることにより、発色しにくくなります。
- 機器や給気口、給・排気筒トップの近くで揮発性スプレー（シリコン入りヘアスプレーやスプレー洗剤など）を使用しないでください。故障の原因になります。
- 機器や給気口、給・排気筒トップの近くで化学薬品（アンモニア、塩素、硫黄、酸類など腐食性ガスを発生させるもの）を使用したり保管しないでください。また、ペットのトイレや堆肥など、アンモニアを発生させるものを機器と同じ部屋に置かないでください。故障の原因になります。

## 機器の設置状態の確認

- 機器の設置にあたって次の項目をチェックしてください。
  - ① 機器は傾いて設置されていませんか？
  - ② 冷・暖房機や換気扇の吹き出し口や吸い込み口付近は避けてありますか？ 正常な燃焼の妨げになることがあります。
  - ③ 棚の下など落下物の危険はありませんか？
  - ④ メンテナンスができない場所に設置されていませんか？ メンテナンスをお断りすることがあります。なお、高所作業に必要な足場や作業にかかる費用は、保証期間中であってもお客様のご負担となります。
  - ⑤ 排気筒トップへの積雪や、屋根から落ちた雪で排気筒トップが閉塞されることはありませんか？ 不完全燃焼の原因になります。

以上の項目を満足していない場合には、お買い上げの販売店または施工店に連絡し、設置場所を変更してください。

- 増改築によって、燃焼排ガスが直接建物の外壁・窓・ガラス・網戸・アルミサッシ・車などに当たらないようにしてください。
- 植物やペットなど、燃焼排ガスによって加熱されると困るものや悪影響を受けるものは排気筒トップの周囲に置かないでください。
- 温泉水や地下水や井戸水は、水質によっては機器の配管内部に異物が付着し、故障することがあります。その場合は、保証期間内でも修理は有料となります。
- この機器は一般家庭用です。業務用として多頻度・長時間のご使用は、機器の寿命を著しく縮めることとなりますのでご承知おきください。この場合の修理は保証期間内でも有料となります。
- 事故防止のため、この機器専用の付属品・別売品以外は使用しないでください。
- 機器の設置・移動および付帯工事は、法律（特定ガス消費機器の設置工事の監督に関する法律第6条の規定による表示）に基づいて行い、工事完了後機器本体と給排気筒に右のような法定のステッカー（表示ラベル）を貼ることになっていますので確認してください。もし右記のステッカーが貼られていない場合は、施工店に確認してください。設置工事の不備による事故・故障は保証の対象とはなりませんのでご注意ください。
- この機器は海拔1,000mまで使用できます。1,000mを超える地域で使用すると、点火不良などの不具合が発生することがあります。

特定ガス消費機器の設置工事の監督に関する法律第6条の規定による表示	
工事事業者の氏名 又は名称及び連絡先	TEL
監督者の氏名	
資格証の番号	
施工内容及び 施工年月日	年 月 日

## 雷が発生したときの注意

- 雷が発生しはじめたらすみやかに運転を停止し、電源プラグをコンセントから抜き、漏電ブレーカーを「切」にしてください。雷による一時的な過電流で電子部品を損傷することがあります。また、感電のおそれがありますので、ぬれた手で電源プラグをさわらないでください。
- 雷が遠ざかったことを確かめてから、漏電ブレーカーを「入」にして電源プラグが濡れていないことを確認してコンセントにしっかりと差し込み、リモコンがある場合は給湯温度を再設定してください。

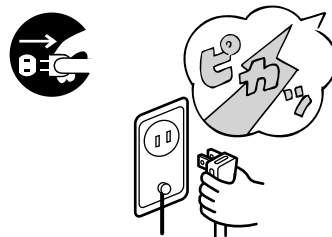

一般的な禁止



必ず行うこと



分解禁止



電源プラグをコンセントから抜く



安全上の注意

# 安全上のご注意

## 長期使用製品安全点検制度に関するお願い

### 長期使用製品安全点検制度について

- 長期使用製品安全点検制度とは「消費生活用製品のうち、長期間の使用に伴い生ずる劣化（経年劣化）により安全上支障が生じ、一般消費者の生命又は身体に対して特に重大な危害を及ぼすおそれが多いと認められる製品の経年劣化による重大事故を未然に防止するため、消費者による点検その他の保守を適切に支援する制度」です。

### 特定保守製品について

- この機器は消費生活用製品安全法（消安法）で指定された特定保守製品です。
- 特定保守製品とは「消費生活用製品のうち、長期間の使用に伴い生ずる劣化（経年劣化）により安全上支障が生じ、一般消費者の生命又は身体に対して特に重大な危害を及ぼすおそれが多いと認められる製品であって、使用状況等からみてその適切な保守を促進することが適当なもの（消安法第2条第4項）」として指定された製品です。

### 点検（有償）について

- 特定保守製品は、経年劣化による重大事故を防止するため、製品ごとに設定された点検期間中に法定の点検を受けることが製品の所有者の責務として求められています（消安法第32条の14）。この機器のフロントカバーに表示してある点検期間になったら、忘れずに点検を受けてください。なお、法定の点検後も機器を使用する場合は、点検の総合判定に基づいた点検時期（点検員が点検時にお知らせします）に再度点検を受けることが、この機器を安全にお使いいただくために必要となりますのでご注意ください。
- 上記点検は、点検の基準に機器が適合しているかどうかを確認するものであって、その後の安全を担保するものではありません。

### 機器への表示について

- 特定保守製品には、機器本体に特定保守製品・型式・特定製造事業者等名・製造年月・設計標準使用期間・点検期間・問合せ連絡先を表示することになっています。機器のフロントカバーに上記項目が表示されていますので、確認してください。

※下図は表示の一例です。

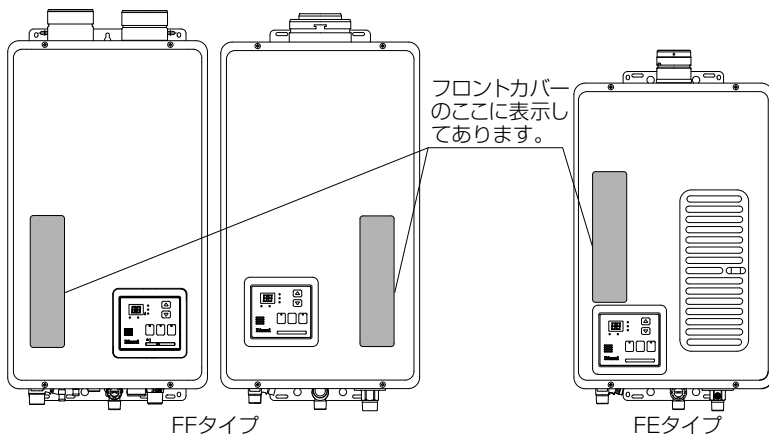

特定保守製品	
型式:	_____
特定製造事業者等名	_____
住所	_____
製造年月:	____年__月
設計標準使用期間:	____年
点検期間:	____年__月～____年__月
問合せ連絡先	_____
連絡先事業者および部署名	_____
電話番号	_____
_____	



安全上のご注意



## 所有者登録について

- 特定保守製品の所有者は、この機器の製造事業者に法定の所有者登録をすることが求められています（消安法第32条の8第1項）。同梱の「所有者票」に記載して投函またはインターネットでご登録ください。聞き間違いなどによる誤登録を防ぐため、電話による登録は受け付けておりませんのでご了承ください。また、引っ越しなどで住所が変わった場合や所有者が変わった場合など所有者登録の内容に変更が生じた場合には、速やかに登録内容を変更することが求められています（同第2項）。速やかにリンナイ㈱ 保守点検コールセンターまでご連絡ください。登録内容の変更を行わないと点検の通知が届かなくなりますので、必ずお知らせください。

リンナイ㈱ 保守点検コールセンター フリーダイヤル：0120-493110

- 販売事業者（特定保守製品取引事業者・販売店）は、お客様から所有者登録のための所有者情報のご提供を受けた場合、所有者票を送付するなどの方法でこの製品の製造事業者へ所有者情報を提供することになっています。
- 所有者登録いただいた情報は消安法・個人情報保護法および当社規程により適切な安全対策のもとに管理し、リコール等製品安全に関する重要なお知らせや、点検の通知・適切な保守・点検の実施以外には使用いたしません。

### ■所有者登録の方法

- 所有者票（返信ハガキ）でのご登録  
所有者票に記載して投函してください。  
紛失などにより所有者票が手元にない場合は、リンナイ㈱ 保守点検コールセンターまでご連絡ください。  
リンナイ㈱ 保守点検コールセンター フリーダイヤル：0120-493110
- インターネットでのご登録  
下記アドレスにアクセスし、画面の案内にしたがって登録してください。  
<https://user.rinnai.co.jp/>

## 点検の通知について

- この機器の所有者は製造事業者から点検期間の始まる時期に法定の点検通知を受けることになっています。
- 所有者登録をしていただいた方に、点検期間の始まる時期に法定の点検通知をいたします（消安法第32条の12）。

## 設計標準使用期間について

- この機器は、設計標準使用期間\*を10年と算定しており、適切な点検を行わずにこの期間を超えて使用すると、経年劣化による一酸化炭素中毒や火災などのおそれがあります。

※設計標準使用期間とは、標準的な使用条件（17ページの「設計標準使用期間の算定の根拠について」参照）で適切な取り扱いで使用し、適切な維持管理が行われた場合に、安全上支障なく使用することができる標準的な期間として設計上設定される期間で、機器ごとに設定されるものです（消安法第32条の3）。保証書にある無償保証期間とは異なるものですのでご注意ください。

# 安全上のご注意

## 長期使用製品安全点検制度に関するお願い

### 設計標準使用期間の算定の根拠について

- この機器の設計標準使用期間は、製造年月を開始時期とし、JIS S 2071「家庭用ガス温水機器・石油温水機器の標準使用条件及び標準加速モード並びにその試験条件」の「6 標準加速モード」に従って以下の標準使用条件を想定して耐久試験を行い、経年劣化により安全上支障が生ずるおそれ著しく少ないことを確認した時期を終了時期として設定しています。

#### 標準使用条件

家族構成	4人世帯
用途	洗面・台所・湯はり・シャワー
季節	中間期（春・秋）
気温・湿度	20℃・65%
電源電圧・周波数	AC100V・50-60Hz
給水温度	15℃
出湯温度	40℃
1日使用量	456リットル
1日使用時間	1時間
1年使用日数	365日

- この機器を上記の標準的な使用条件を超える使用頻度や異なる使用環境（高温・多湿・海岸近辺（塩害地域）・高地（海拔1,000m以上）・温泉水・井戸水・地下水使用など）などで使用すると、設計標準使用期間より早く経年劣化を起し、重大事故となるおそれがありますので、機器に表示している点検期間よりも早く点検を受けてください。詳しくはリンナイ(株) 保守点検コールセンターまでご連絡ください。  
リンナイ(株) 保守点検コールセンター フリーダイヤル：0120-493110
- この機器は一般家庭用です。業務用（ホテル・料理店・美容院などで使用）など、多頻度・長時間のご使用は、設計標準使用期間より早く経年劣化を起し、重大事故となるおそれがありますので、このようなお使用はおやめください。

### 点検の期間について

- この機器の点検期間は、機器のフロントカバーに表示されています。（15ページ「機器への表示について」参照）
- この機器は、設計標準使用期間（10年）の終了時期の前0.5年、後1.5年間を点検期間として設定しています。



安全上のご注意

## 点検のお申し込み・お問い合わせ先

- この機器の点検のお申し込み・お問い合わせは、下記の連絡先へお願いします。

■ リンナイ(株) 保守点検コールセンター

フリーダイヤル：0120-493110

受付時間／平日9：00～19：00 ※土日・祝日など当社指定休日を除く。

- 点検料金について

**点検費用はお客様にご負担いただくこととなります。**点検料金については上記フリーダイヤルにご確認ください。ホームページでは点検料金に関するご案内をしております。また、点検の結果、整備・修理が必要となった場合は、別途、整備・修理費用が発生します。

点検料金に関するご案内 <https://www.rinnai.co.jp/safety/system/>

- 点検事業所は下記になります。

北海道(札幌・旭川・函館・釧路・帯広・北見)／青森県(青森・八戸)／岩手県(盛岡)／秋田県(秋田)／宮城県(仙台)／山形県(山形・酒田)／福島県(郡山・いわき)／新潟県(新潟・長岡)／東京都(東京・多摩)／神奈川県(横浜・厚木)／山梨県(山梨)／千葉県(千葉・松戸)／茨城県(水戸・つくば)／埼玉県(埼玉北・埼玉南・埼玉西・埼玉東)／群馬県(高崎)／栃木県(宇都宮)／愛知県(名古屋・岡崎・豊橋)／三重県(三重・四日市)／岐阜県(岐阜・東濃)／石川県(金沢)／富山県(富山)／福井県(福井)／長野県(松本・長野)／静岡県(静岡・浜松・沼津)／大阪府(大阪)／奈良県(奈良)／和歌山県(和歌山・田辺)／京都府(京都・福知山)／滋賀県(滋賀)／兵庫県(神戸・姫路)／広島県(広島・福山)／岡山県(岡山)／山口県(山口)／鳥取県(山陰)／島根県(山陰にて担当)／香川県(高松)／高知県(高知)／徳島県(徳島)／愛媛県(松山)／福岡県(福岡・北九州)／佐賀県(佐賀)／熊本県(熊本)／長崎県(長崎・佐世保)／大分県(大分)／鹿児島県(鹿児島)／宮崎県(宮崎)／沖縄県(沖縄)

点検事業所については下記 URL からご確認ください。

<https://www.rinnai.co.jp/safety/system/>

■ リンナイ(株) 保守点検コールセンター

フリーダイヤル：0120-493110

受付時間／平日9：00～19：00 ※土日・祝日など当社指定休日を除く。

- 点検は弊社社員または弊社が認定した委託業者が行います。

## 部品の保有期間について

- この機器の部品の保有期間は下記になります。

	保有期間(製造打切後)	部 品 名
整備用品	11年	点検で不具合があった個所を点検基準に適合させるために必要となる部品です。 給気に関する部品：給気フィルター 点火・消火に関する部品：点火プラグ・イグナイタ ガス・水通路に関する部品：パッキン・Oリング 安全装置に関する部品：フレームロッド・バイメタルスイッチ 温度ヒューズ・電流ヒューズ 漏電ブレーカ・サーミスタ・COセンサー
補修用性能部品	BL認定品：10年 BL認定品以外：7年	機器の機能を維持するために必要となる部品です。

※BL認定品には機器のフロントカバーに右記のうちいずれかの表示があります。



優良住宅部品

優良住宅部品

## 日常の点検・お手入れについて

- この機器を安全にお使いいただくために、日常の点検・お手入れを行ってください。
- 日常の点検・お手入れのしかたについては、35ページの「日常の点検・お手入れのしかた」を参照してください。
- 点火不良・異音・異臭・水漏れ・使用中に火が消えるなどの症状がみられましたら、直ちに使用を中止し、リンナイ(株) お客様センターまでご連絡ください。

リンナイ(株) お客様センター フリーダイヤル：0120-054321



## 1 給水元栓を全開にする。

給水元栓は機器の下部にあります。

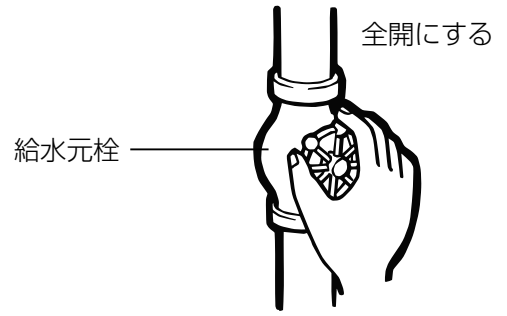

## 2 お湯の蛇口を開け、水が出ることを確認してから閉める。

お湯の蛇口はお湯の使用場所にあります。  
 すべてのお湯の蛇口について確認してください。  
 ※サーモスタット式やワンレバーの混合水栓の場合は、設定を最高温度の位置にした状態で確認してください。  
 ※確認後は使用時の混合水栓の設定温度に戻してください。

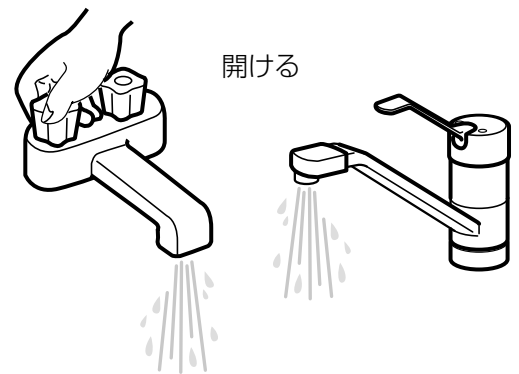

**注意** サーマスタット式やワンレバーの混合水栓の場合は、再使用時の設定温度にご注意ください。

## 3 電源プラグをコンセントに差し込む。

コンセントは機器付近の壁などにあります。  
 または分電盤の専用スイッチを「入」にしてください。

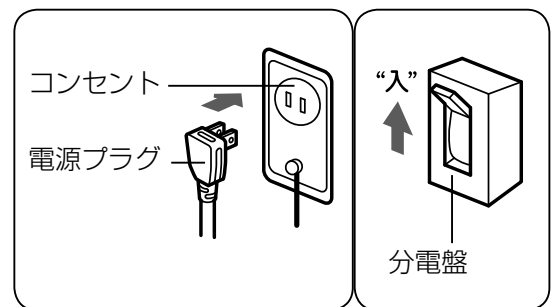

**警告** むれた手で電源プラグをさわらないでください。感電のおそれがあります。

## 4 ガス栓を全開にする。

ガス栓は機器の下部にあります。

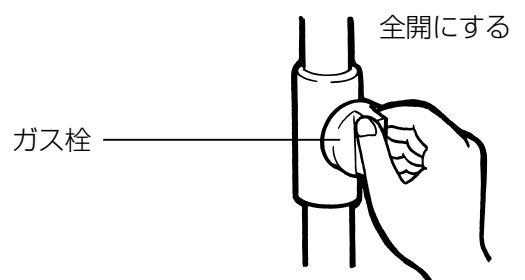

お使いになる前の準備

- 本体操作部およびどのリモコンでも操作できます。

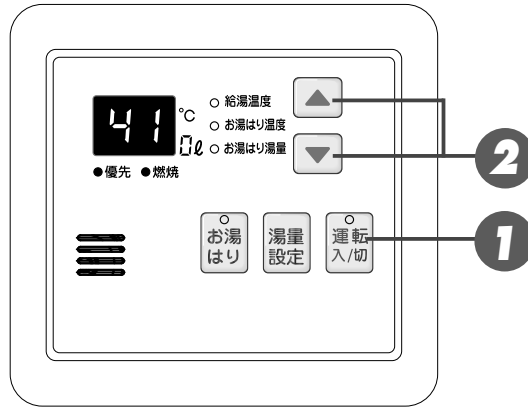

# 1 運転スイッチを「入」にし、優先ランプが点灯していることを確認する。

- 点灯していないときは22ページをご覧ください。

## 画面表示／補足



## 警告

- 高温でお湯を使用していた直後は、配管中に高温のお湯が残っていますので、次にシャワーを使用する際は十分に湯温を確認してから行ってください。
- お風呂（特にシャワー）の使用中は絶対に本体操作部またはリモコンの運転スイッチを「切」にしないでください。（お湯が急に水になります）
- やけど防止のため、お風呂（特にシャワー）の使用中は絶対に使用場所以外のリモコンで湯温の変更はしないでください。シャワーの温度もこの給湯温度スイッチで決まります。

※本体操作部またはリモコンの運転スイッチが「切」の状態でお湯を使用する場合、混合水栓は必ず「水」の位置で使用してください。「湯」の位置で水を流すと、機器内が結露して点火不良や故障の原因になります。

## 2 給湯温度スイッチ (▲ ▼) を押して、給湯温度を設定する。

- ▲ または ▼ を押すと、『給湯温度を○○℃に設定しました』とお知らせします。
- ▼ または ▲ を押し続けると、45℃以下の設定では連続で表示が変わりますが、46℃以上にしたときはスイッチを1回ずつ押ししてください。

※優先権のあるリモコンでのみ設定できます。

※お湯はり運転中は、給湯温度を変更できません。

- お湯の蛇口を開くとお湯が出ます。
- ※お湯を使っている間は、表示画面に右下図のような燃焼表示をします。
- ※湯量を絞りすぎる(毎分約2リットル以下にする)と給湯器バーナの火が消えます。

### お知らせ

- お買い上げの際には、お湯の温度を42℃に設定してあります。
- 75℃の設定は、優先スイッチを押したり、運転スイッチを「切」にしたり、お湯はり運転をする(お湯はりスイッチを押す)と60℃設定に変わります。
- 給水温が高い場合は、リモコンの給湯温度表示よりも熱いお湯が出ることがあります。
- おふろへお湯はり中は、リモコンの表示とは異なるふる温度のお湯が出ることがあります。
- リモコンの運転スイッチ「入」「切」やお湯の蛇口の開閉時または給湯使用后しばらくすると、モーターが動く音がすることがありますが、これは再使用時の点火をより早くし、お湯の温度を早く安定させるために機器が作動している音で異常ではありません。

### 画面表示／補足

#### 給湯温度調節範囲

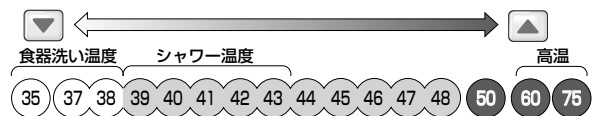

※ FFタイプは35℃には設定できません。



※調節できる温度は35℃(FFタイプは37℃)～75℃の16段階(FFタイプは15段階)です。

1回スイッチを押すごとに1段階ずつ変わります。上図は60℃に設定した場合ですが、実際の温度は季節や配管の長さによって異なります。およそのめやすとお考えください。

※低い給湯温度に設定した場合、給水温の高い条件では設定温度よりも熱いお湯が出ることもありますが異常ではありません。

※給湯設定温度を60℃/75℃にセットすると『あついお湯が出ます』『給湯温度を60℃/75℃に設定しました』とお知らせします。

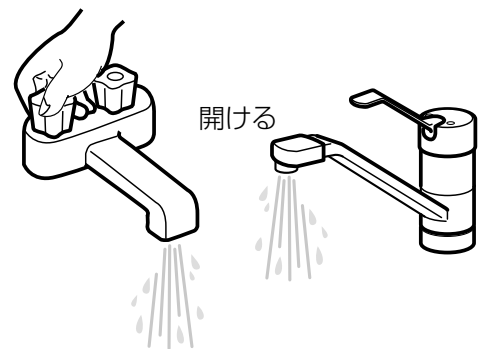

○優先 ●燃焼

※お買い上げの際には、RUX-V1316FFDA-E および RUX-Eシリーズの最高出湯温度は60℃に設定してあります。75℃にしたい場合は、お買い上げの販売店または当社お客様センターにお申し付けください。(有償)

リンナイ(株) お客様センター

フリーダイヤル：0120-054321

浴室と給湯配管先には、同じ温度のお湯を供給します。(1つの機器に接続されているすべてのリモコンで、常に同一の給湯温度を表示します)

お湯を使用中に他の人が給湯温度を変えると、お湯の温度が変わり、やけどをすることがあります。このような事故を防止するため、どちらか一方の(優先権のある)リモコンでしか温度を変えられないようになっています。(リモコンを2台以上設置の場合)

### 本体操作部

#### 優先表示

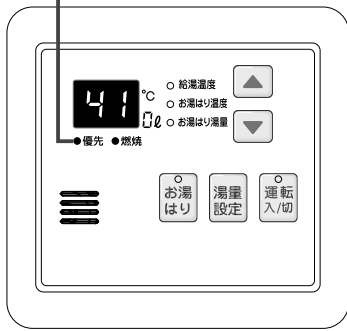

### 浴室リモコン (BC-140V の場合)

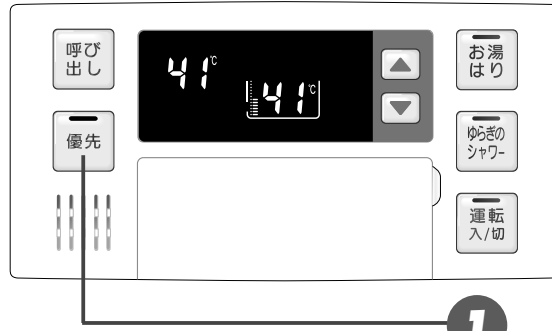

### 増設リモコン (SC-120 の場合) 優先表示

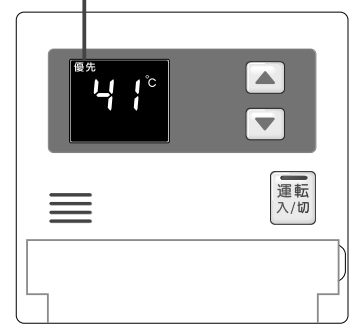

## 1 浴室リモコンの優先スイッチを押す。

- 音声で『給湯温度が変更できます』とお知らせして優先スイッチのランプ(オレンジ)が点灯し、給湯温度を変更できる優先権を持つことができます。
- 優先スイッチを1回押すごとに、優先権が以下のように交互に切り替わります。  
「浴室リモコン」 ↔ 「本体操作部・増設リモコン」
- 優先権の表示  
浴室リモコンが優先：  
優先スイッチのランプ(オレンジ)が点灯します。  
  
本体操作部・増設リモコンが優先：  
優先ランプの点灯(本体操作部)、表示画面に「優先」が点灯します。(増設リモコン)
- 本体操作部で給湯温度の変更ができないときは、運転スイッチを一旦「切」にし、再度「入」にして、優先ランプを点灯させます。

### 画面表示/補足

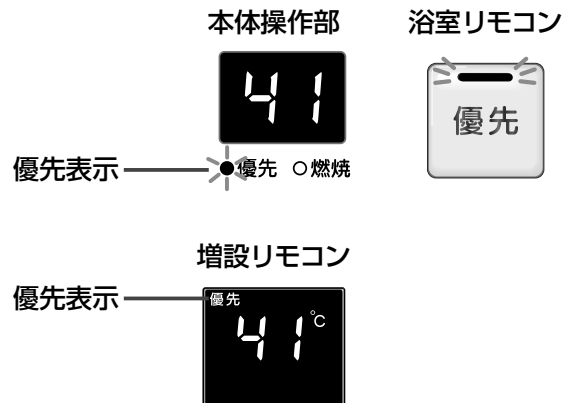

- 本体操作部・増設リモコンと浴室リモコンは、それぞれが優先権を持っていたときに設定した給湯温度を記憶しています。優先権が切り替わると、優先権を持つリモコンの記憶していた温度が給湯温度になります。
- 優先権を持っていないリモコンで、 または を押して、給湯温度を変更しようとする時、『給湯温度は変更できません』とお知らせします。(増設リモコンは音声なし)
- 浴室リモコン1台設置の場合、優先ランプは点灯したままになります。
- 運転「切」の状態から、「入」にしたときは、運転スイッチが押された側のリモコンが優先権を持ちます。
- 給湯温度の変更以外は、どちらのリモコンでも優先権に関係なく設定・使用ができます。



●本体操作部または浴室リモコンで操作します。(増設リモコンにはこの機能がありません)

**お知らせ**

浴室にお湯はりする前に

- ・サーモスタット式やワンレバーの混合水栓の場合は、水栓の設定温度を最も高温にしておいてください。
- ・サーモスタット式やワンレバーの混合水栓の場合は、水栓の構造上完全に水が止まらないことがありますのでご注意ください。詳しくは、25ページの解説をご覧ください。

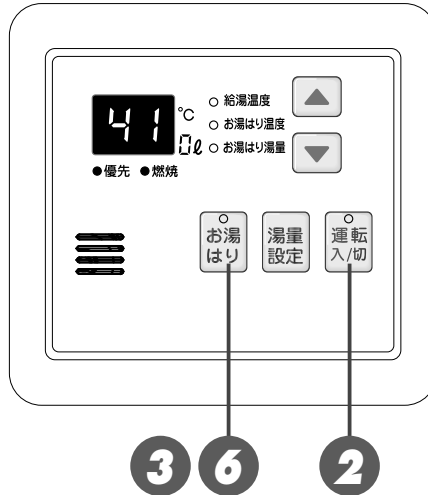

お風呂を入れる

## 1 浴槽に排水栓とフタをする。



画面表示 / 補足

## 2 運転スイッチのランプ（黄緑）が点灯していることを確認する。

- 点灯していない場合は、運転スイッチを押します。



**お知らせ**

- お湯はり温度やお湯はり湯量の調節方法は、26～28ページをご覧ください。

**冬期の入浴について**

- 冬期など浴室・脱衣室と居室の温度差が大きいときは、急激な温度変化による身体への悪影響（ヒートショック）によって、特に高齢者は入浴時の事故につながるおそれがあります。入浴時に暖房機器で浴室と脱衣室を暖めるなどしてください。浴室を暖めるには、シャワーでお湯を流したり、浴槽にふたをしないでお湯はりする方法もあります。



### 3 お湯はりスイッチを押す。

- 「浴槽へお湯を入れる準備ができました。ふろのお湯の蛇口を開いてください。」とお知らせしてお湯はりスイッチのランプ（赤）が点灯します。



### 4 お湯の蛇口を開ける。

- お湯はりが始まり、表示画面には右図の表示が出ます。

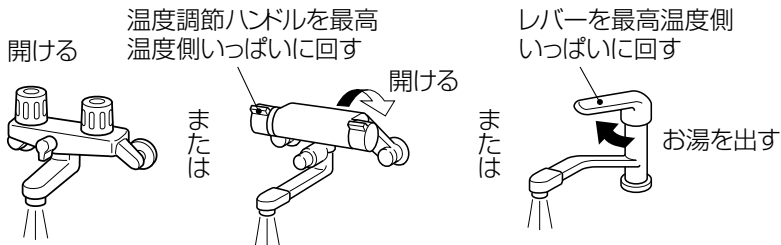

#### お知らせ

- お湯はりを途中で止めたいときは、設定湯量の半分以下で止める場合は、お湯の蛇口を閉めてからお湯はりスイッチを押して「切」にします。設定湯量が半分以上で止める場合は、お湯の蛇口を閉めればお湯はりスイッチは自動的に「切」になります。

### 5 お湯はり終了のお知らせブザー（もしくは音声）が鳴ったら、蛇口を閉める。

- 「お湯はりが終わりました。ふろの蛇口を閉めてから、お湯はりスイッチを押してください。」と2回お知らせして、お湯はりスイッチのランプ（赤）が点滅します。



## 6 お湯はりスイッチを押す。

- お湯はりスイッチのランプ（赤）が消灯します。

画面表示／補足



### お願い

- サーマスタット式やワンレバーの混合水栓の場合は、お風呂のお湯はりが終わったら水栓の設定温度を必ずやけどのおそれがない温度に戻しておいてください。

### お知らせ

- 夏期など給水温度が高い場合は、設定温度よりも熱いお湯を設定湯量より少なめにお湯はりしたり、機器に点火せず水をはる場合がありますが異常ではありません。設定温度よりも熱いお湯が湯はりされた場合は、水を混ぜて適温にしてください。
- 「混合水栓」をお使いの場合は、その機構により冷水が少量、出たままになることがあります。必ず開閉ハンドルを閉めてください。詳しくは、下の解説をご覧ください。
- お湯の蛇口を閉め忘れると、あとでお湯が使用できなくなりますのでご注意ください。詳しくは、29ページをご覧ください。
- お湯はり中に他の蛇口でお湯を使用すると、浴槽へのお湯はり量が設定湯量より少なくなります。

### お願い

- お湯はり中に停電があった場合は、お湯はりの蛇口から水が出続けます。
- 停電に気が付いたら、一旦お湯はりの蛇口を閉めてください。
- 停電中そのままにしておくと、停電復帰後に水は止まりますが、リモコンの表示画面に故障表示が点滅します。この場合はお湯はりの蛇口を閉めてから、リモコンの運転スイッチを「入」にしてください。

## ? 解説

### 混合水栓をご使用の場合

- 混合水栓での温度設定が低かったり、また冷水側が開いていた場合には、冷水が回りこんで、リモコンで設定したお湯はり温度よりもぬるいお湯がでたり、お湯はり量が設定より多くなる場合があります。
- サーマスタット式やワンレバーの混合水栓の場合は、お湯はりが終了して機器が自動的にお湯を止めた後も、冷水が少量、出たままになることがあります。これは異常ではありませんが、そのまま放置するとお湯の温度がぬるくなったり浴槽からお湯があふれることがあります。お湯はり終了のお知らせブザー（もしくは音声）が鳴りましたらすぐに混合水栓の開閉ハンドルを閉めてください。

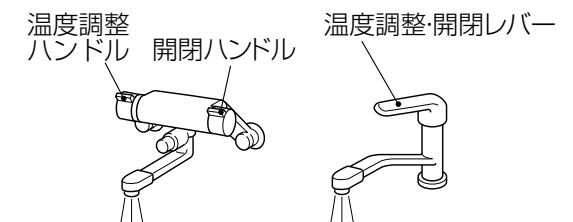

※イラストは温度調整機能付き混合水栓の一例です。

※イラストはワンレバー式の温度調整機能付き混合水栓の一例です。

●本体操作部または浴室リモコンで操作します。(増設リモコンではこの機能はできません)

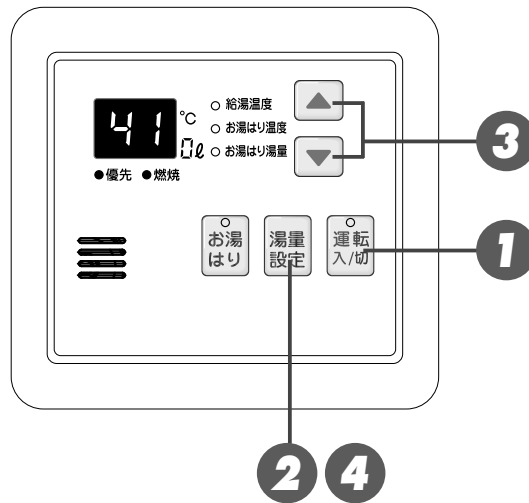

## 1 運転スイッチのランプ(黄緑)が点灯していることを確認する。

- 点灯していない場合は、運転スイッチを押します。

## 2 湯量設定スイッチを押す。

- お湯はり湯量のランプ(赤)が点灯します。
- 右の画面が表示されます。  
本体操作部には上2ケタの数字が表示されます。



### 3 給湯温度スイッチ (▲ ▼) を押して、お湯はり湯量を変更する。

- ▲ 水位表示が1目盛ずつ上がり、湯量も上がります。
- ▼ 水位表示が1目盛ずつ下がり、湯量も下がります。

水位のめやす	
水位表示(下から)	湯量(リットル)
表示なし	(990)
	(400)
12	350
11	300
10	280
9	260
8	240
7	220
6	200
5	180
4	160
3	140
2	120
1	100
(1)	(80)
(1)	(60)

▲ を押すと 増える ↑ 初期設定 → ↓ を押すと 減る ▼

画面表示 / 補足

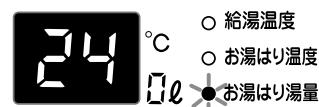

- お子様のイタズラなどを防止するため、400リットルや990リットルおよび80リットルや60リットルに設定するときには、▲ または ▼ を1秒以上押し続けなければ設定できないようになっています。

### 4 湯量設定スイッチを押す。

- 『設定しました』とお知らせして、設定が完了します。

※湯量設定スイッチを押さなくても、そのまま1分経過すると、自動的に設定が完了します。

- 本体操作部または浴室リモコンで操作します。  
(増設リモコンではこの機能はできません)

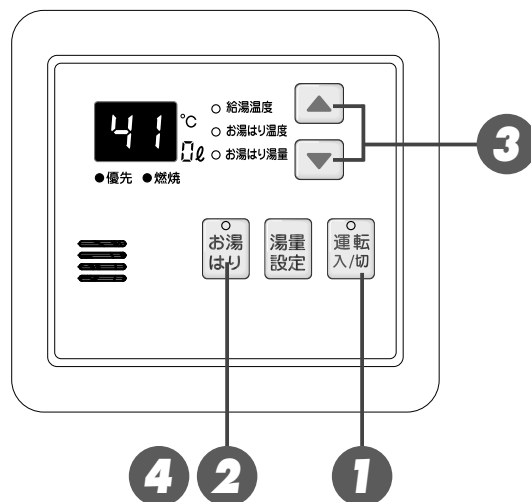

## 1 運転スイッチのランプ(黄緑)が点灯していることを確認する。

- 点灯していない場合は、運転スイッチを押します。

## 2 お湯はりスイッチを押す。

- 「浴槽へお湯を入れる準備ができました。ふろのお湯の蛇口を開いてください。」とお知らせしてお湯はりスイッチのランプ(赤)が点灯します。
- お湯はり温度ランプ(赤)が点灯していることを確認してください。
- 本体操作部は給湯温度表示からお湯はり温度表示にかわります。  
※工場出荷時は42℃に設定されています。

## 3 給湯スイッチ(▲ ▼)を押して、ふろ温度を設定する。

- ▲または▼を押すと、『お湯はり温度を○○℃に設定しました』とお知らせします。
- ▼または▲を押し続けると、45℃以下の設定では連続で表示が変わりますが、46℃以上にしたときはスイッチを1回ずつ押してください。

## 4 お湯はりスイッチを押す。

画面表示 / 補足

※温度表示はめやすです。

※本体操作部は、給湯温度表示にかわります。

## お知らせ

- お湯はりスイッチを使ってお湯はり操作するとお湯はりは自動的に終了しますが、お湯の蛇口を閉め忘れるとお湯が使えなくなります。  
どこかのお湯の蛇口を開いてもお湯が出てこない場合は、必ず下記の手順に従ってお湯はり運転を解除してください。

## 1 一旦すべてのお湯の蛇口を閉める。

- 浴槽だけでなくその他の場所も開いたままになっていないかご確認ください。

## 2 お湯はりスイッチを押す。

- お湯はりスイッチのランプ（赤）が消灯します。
- これで再びお湯が使えるようになります。この機器は使用状況によってさまざまな音声でお知らせします。下記はその一例ですが、これ以外の音声が出た場合もその指示に従って操作してください。

## 画面表示／補足

閉める

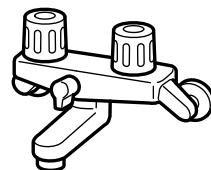

### こんな音声が出るのはどんなとき？

#### 「蛇口が開いていませんか？一度すべての蛇口を閉めてください。」

すべての蛇口を閉めずに点滅中のお湯はり（または運転）スイッチを押すと、お湯はり（または運転）スイッチは消灯しますが約1分間少量のお湯（または水）を流しながらこの音声が2回出ます。すべての蛇口を閉めてください。

#### 「お湯が使用できません。すべての蛇口を閉めてからお湯はりスイッチを押してください。」

上記の状態約1分間少量のお湯が出ている間に蛇口が閉められなかった場合や、お湯はり中にお湯はりスイッチを押してしまった場合、この音声が2回出て機器が自動的に止水します。お湯はりスイッチは点滅したままになりますので、必ずすべての蛇口を閉めてからお湯はりスイッチを「切」にしてください。

#### 「すべての蛇口を閉めてから運転スイッチを押してください。」（この音声が2回出ます）

お湯はり中に運転スイッチを押して「切」にしたまま約1分以上蛇口を閉め忘れていませんか？音声に従い、すべての蛇口を閉めてから運転スイッチを押してください。

# 音声の大きさ(音量)を変更する

- 本体操作部または浴室リモコンで操作できます。(増設リモコンではこの操作はできません)  
各リモコン別々の音量にセットすることができます。

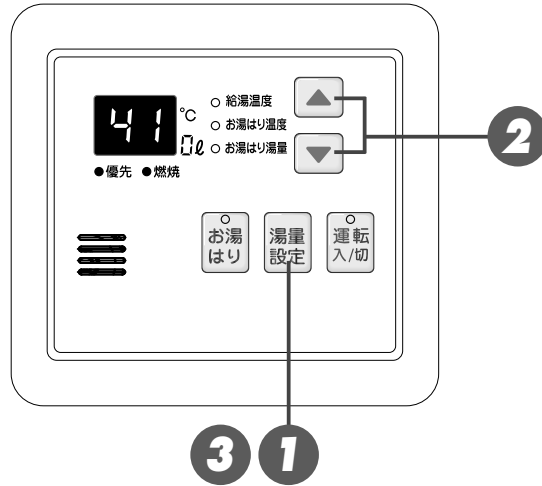

- 運転スイッチが「切」のときのみ設定できます。

## 1 湯量設定スイッチを押す。

(注：運転スイッチは「切」の状態で行ってください)

- 表示画面に音量「-」「0」「1」「2」「3」で表示されます。

## 2 給湯温度スイッチを押して、音量を変更する。

- お買い上げの際には中(標準)にセットされています。  
音声とお湯はり完了の音量については、下表のように変わります。

▼▲スイッチを押したときにお知らせする音声	リモコンの表示	音 声
▲を押す (ピッ) 音声は大です	3	大
初期設定 (ピッ) 音声は標準です	2	中
▼を押す (ピッ) 音声は小です	1	小
▼を押す (ピッ) 音声を消します	0	なし (ブザー音：中)
▼を押す (ピッ) 音を消します	—	なし

- 音声および音を消しても、注意を喚起する音声およびブザー音だけは消すことはできません。

## 3 湯量設定スイッチを押す。

- 設定が完了します。

※湯量設定スイッチを押さなくても、そのまま1分経過すると、自動的に設定が完了します。

画面表示／補足

湯量  
設定

1

3

- セーブモードとは、リモコンの待機電力の低減(省電力)を目的とした機能です。セーブモードが「

The diagram shows a remote control interface with a digital display showing '41°C'. Below the display are three buttons: 'お湯はり' (Hot Water), '湯量設定' (Water Amount Setting), and '運転入/切' (Operation On/Off). To the right of the display are two arrow buttons for temperature adjustment. Below the remote are three numbered circles: 3, 1, and 2, indicating the sequence of operations.

- 運転スイッチが「切」のときのみ設定できます。

## 1 湯量設定スイッチを2回押す。

(注：運転スイッチは「切」の状態で行ってください)

- 表示画面に「

## 2 「-」になっている場合は、給湯温度スイッチ(▲▼)を押して「3 湯量設定スイッチを押す。

- 『設定しました』とお知らせして設定が完了します。
- 設定を解除するときは①～③の操作で「-」にします。

### 画面表示/補足



※「

The image shows a remote control screen with a minus sign (-) in the center.

※湯量設定スイッチを押さなくても、そのまま1分経過すると、自動的に設定が完了します。

### お知らせ

- ・リモコンの無駄な電力消費を防ぐため、給湯を使用してから約25分たつと表示画面が消えて、運転スイッチのランプ(黄緑)のみ点灯します。浴室リモコンに優先権がある場合は、優先スイッチのランプ(オレンジ)も点灯します。ただし、お湯の蛇口を一度も開けていない状態では、表示画面は消えません。一度給湯を使用してください。機器を再使用したり、いずれかのスイッチを押すと、表示画面が再び点灯します。給湯温度スイッチ・運転スイッチ以外のスイッチを押すと、表示画面が再び点灯するとともに、押したスイッチの動作が開始されます。
- ・お湯はり運転中および給湯温度を60°C・75°Cに設定している場合は、安全のため表示の節電(セーブモード)機能は働きません。
- ・電源プラグが抜けた場合や停電後には、セーブの設定が「

便利な使いかた



# 浴室から人を呼びたいとき

- 本体操作部と浴室リモコンを設置している場合、浴室リモコンで操作して本体操作部・増設リモコンで呼び出し音を鳴らすことができます。

本体操作部

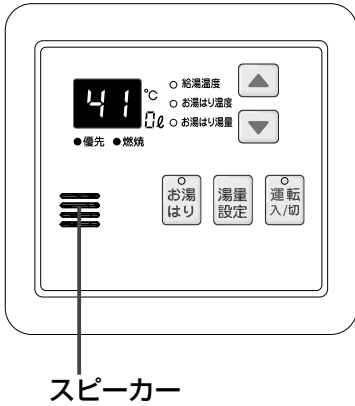

浴室リモコン  
(BC-140V の場合)

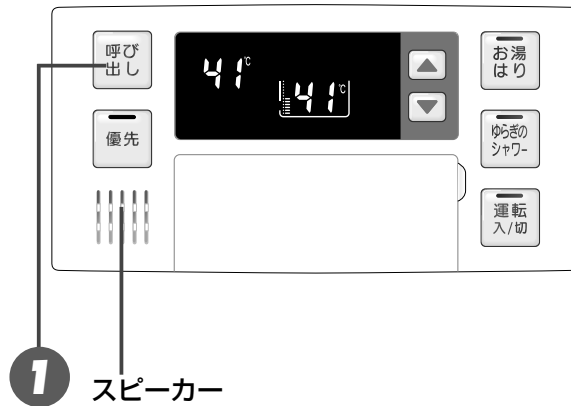

増設リモコン  
(SC-120 の場合)

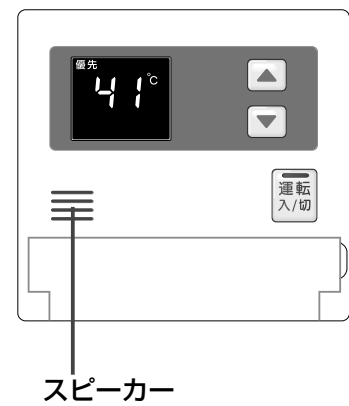

- 運転スイッチが「切」または「入」のどちらの状態でも呼び出し操作ができます。

## 1 浴室リモコンの呼び出しを押す。

本体操作部および増設リモコンのスピーカー：  
「ピーッピピピ」と5回鳴ります。

浴室リモコンのスピーカー：  
呼び出しスイッチを押している間「ピーッピーッ」と鳴ります。

### 画面表示 / 補足



本体操作部

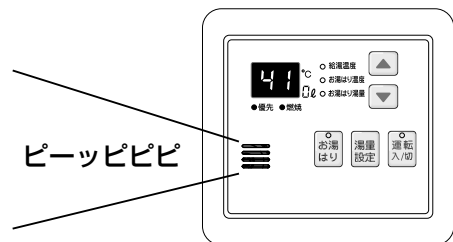

増設リモコン (SC-120の場合)

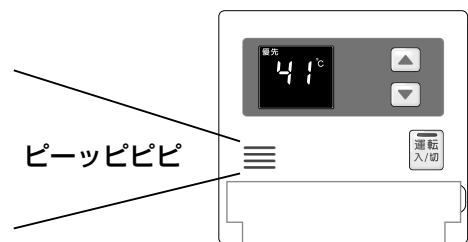

浴室リモコン (BC-140Vの場合)

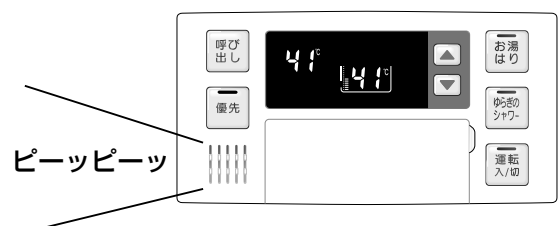

※増設リモコンは操作音を消している場合「ピーッピピピ」と鳴りません。

●暖かい地域でお使いのお客様も、必ずお読みください。

## ⚠️ 注意

- 冬期は暖かい地方でも、機器や配管の水が凍結し、破損事故が起こることがあります。こうした事故を防止するために、次のような処置をお取りください。
- 冬期に長期間機器を使用しないときは、必ず対策その③の「水抜きによる方法」を行ってください。
- 凍結による故障の場合は、保証期間内でも有料修理となります。

## 対策その1 凍結予防ヒータによる方法

- この機器には、外気温が下がる（機器周辺の温度が約3℃以下になる）と自動的に機器内を保温するヒータが組み込まれています。

### ■操作のしかた

- 電源プラグがコンセントに差し込まれていることを確認してください。抜けていると作動しませんのでご注意ください！  
リモコンの運転スイッチは「入」「切」どちらの状態でも作動します。

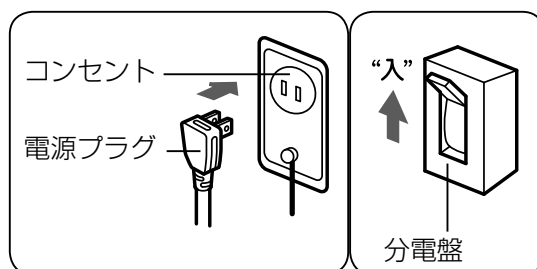

## ⚠️ 注意

- 外気温が極端に低く（-15℃以下）なる日や、それ以上の気温でも風のある日はこの装置では凍結予防できなくなります。このような場合には対策その②の「お湯の蛇口から水を流す方法」、その③の「水抜きによる方法」のいずれかを行ってください。

## 対策その2 お湯の蛇口から水を流す方法

- この場合は機器本体だけでなく、給水・給湯配管、給水元栓・給湯栓などの凍結予防もできますが、気温や給水圧などの条件によっては凍結する可能性もあります。特に寒さの厳しい地域では、対策その③の「水抜きによる方法」をお勧めします。

### ■操作のしかた

- ①本体操作部の運転スイッチを「切」にします。
  - ②ガス栓を閉めます。
  - ③浴槽に排水栓をしてからお風呂のお湯の蛇口を開け、1分間に約400ミリリットルの水を浴槽に流しておいてください。
- ※この場合、浴槽から水があふれることがあります。
- ※サーモスタット式やワンレバーの混合水栓の場合は、設定を最高温度の位置にしてください。
- ※浴槽の近くにお湯の蛇口がない場合は、シャワーホースを浴槽まで伸ばしてシャワー栓を開けてください。

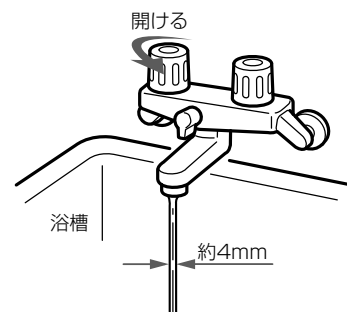

（シャワーから水を流す場合、シャワーヘッドは浴槽にたまった水につからない位置に置いてください。）

## ⚠️ 注意

- 水量が不安定なことがあります。念のため、30分ぐらい後にもう一度水量をご確認ください。
- サーモスタット式やワンレバーの混合水栓の場合は、再使用時の設定温度にご確認ください。



## 対策その3

### 水抜きによる方法

- 機器内の水を抜き、凍結を予防する方法です。外気温が極端に低く（ $-15^{\circ}\text{C}$ 以下）なる場合は、この方法で行ってください。

また、長期間にわたって機器を使用しないときも、必ずこの《水抜き》を行ってください。

※機器の使用直後は機器内のお湯が高温になっていますので、機器が冷めてから行ってください。

①ガス栓①・給水元栓②を閉めてください。寒冷地などで不凍栓使用時は不凍栓を閉め、給水元栓②を開けてください。

②本体操作部の運転スイッチを「切」にしてください。ただし、BC-140Vが接続されている場合は、お湯はり運転が解除されていることを確認してから行ってください。

③電源プラグを抜いてください。（分電盤の専用スイッチを「切」にしてください）

④お湯の蛇口⑤をすべて（シャワーなどを含む）全開にしてください。

⑤給水水抜き栓③・給湯水抜き栓④を開けてください。

⑥ RUX-Eシリーズの場合は、中和器水抜き栓⑥・給湯水抜き栓⑦も開けてください。

※以上の操作で機器内の水が排水されますので、次にお使いになるまでお湯の蛇口や水抜き栓は開けたままにしておいてください。

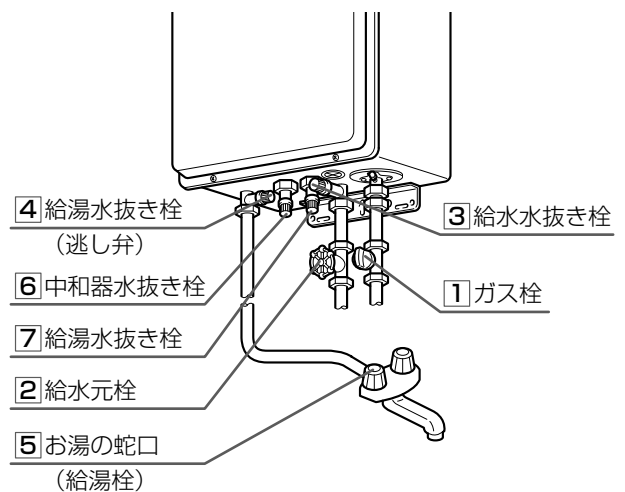

### 《水抜き》をした機器を、次に使うときは…

- はじめてご使用になる場合や、水抜き後の再使用の場合は機器に注水してください。
- ①電源プラグが抜いてある（分電盤の専用スイッチが「切」になっている）ことを確認してください。
- ②ガス栓①が閉めてあることを確認してください。
- ③お湯の蛇口⑤をすべて（シャワーなどを含む）閉めてください。
- ④給水水抜き栓③・給湯水抜き栓④を閉めてください。
- ⑤ RUX-Eシリーズの場合は、中和器水抜き栓⑥・給湯水抜き栓⑦も閉めてください。
- ⑥給水元栓②を全開にしてください。
- ⑦お湯の蛇口⑤を開け、通水を確認した後に閉めてください。
- ⑧電源プラグをコンセントに差し込んでください。（分電盤の専用スイッチを「入」にしてください）
- ⑨本体操作部の運転スイッチが「切」になっている（表示画面が消灯している）ことを確認した後、ガス栓①を全開にしてください。

#### お願い

水抜き栓は工具で締め付けしないでください。  
破損のおそれがあります。



知ってほしいポイント

お客様ご自身で行っていただく日常の点検・お手入れの際は、次のことにご注意ください。

- 安全にお使いいただくために、こまめに日常の点検・お手入れを行ってください。
- お手入れは、必ず ①ガス栓を閉め ②電源プラグを抜き ③機器が冷えてから行ってください。
- フロントカバーなどは決してはずさないでください。(配管カバーのフロントカバーは除く)

## ■日常の点検…次のことにご注意ください。

- 運転中に機器から異常音が聞こえますか？
- 機器の外観に異常は見られませんか？
- 機器のまわりや排気筒トップのそばに燃えやすいものはありますか？

- お湯の蛇口の先端に泡沫器が内蔵されているものについては、ときどき内部のフィルタ（金網）を掃除してください。

### お願い

水圧の低い地域では、泡沫器や浄水器を使用しないでください。お湯の量が少なくなります。

- 機器本体には安全に関する注意ラベルが貼ってあります。汚れたり、読めなくなったときはやわらかい布などで汚れを拭き取ってください。また、お手入れの際にははがれないようご注意ください。もしはがれたり読めなくなった場合は、新しいラベルに貼り替えてください。ラベルについては当社お客様センターにお問い合わせください。

リンナイ(株) お客様センター フリーダイヤル：0120-054321

- ご使用上支障がない場合でも、不慮の事故を防ぎ、安心してより長くご使用いただくために、年1回程度の定期整備をおすすめします。

※定期整備を受ける先が不明の場合や、整備費用などについてはお買い上げの販売店または当社お客様センターにお問い合わせください。

リンナイ(株) お客様センター フリーダイヤル：0120-054321

## ■お手入れ方法は

- 機器やリモコンの表面が汚れたときは、台所用中性洗剤（食器・野菜洗い用）を含ませた柔らかい布で汚れをふき取った後、水を含んだ布で軽くふき取ってください。台所用中性洗剤（食器・野菜洗い用）以外の洗剤やみがき粉・シンナー・ベンジン・エタノールやたわしなどの硬いものを使用しないでください。表面の光沢や印刷・文字などが消えたりキズがつきます。本体操作部・増設リモコンは防水タイプではありません。浴室リモコンは防水タイプですが、むやみに水をかけないでください。故障の原因となります。

- 給水水抜き栓先端のストレーナにごみなどが付いているとお湯の量が少なくなります。こんなときは給水元栓を閉めてから給水水抜き栓をはずして、ストレーナに付いているごみを取り除いてください。特に近くで水道配管工事などがあったときはご注意ください。

※必ず給水元栓を閉め、機器内のお湯が冷めてから行ってください。(やけど防止のため)

- 排気筒トップがほこりやごみで詰まったまま使用すると、不完全燃焼などの原因となります。給気口のほこりやごみを十分に取り除いてご使用ください。

### お願い

リモコンの内部には電気部品が入っていますので、水をかけないようにしてお手入れしてください。機器の故障の原因となります。

#### 金属製の例



#### 樹脂製の例



※給水水抜き栓の位置は34ページの図をご覧ください。



## ■エアフィルタのお手入れ (FEタイプ)

### ⚠️ 注意

- フロントカバーのエアフィルタは月に1回程度必ず掃除してください。  
エアフィルタ表面のほこりやごみを掃除機で吸い取ってください。変形・破損の原因となりますので、たたいてほこりを落とすことはおやめください。汚れがひどい場合は、エアフィルタを取りはずして水洗いしてください。掃除をしないと機器の寿命が短くなります。

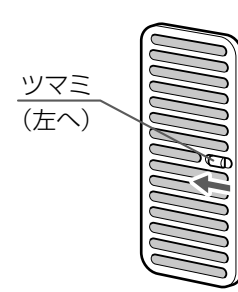
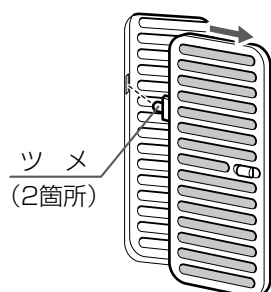
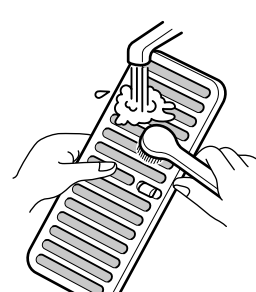
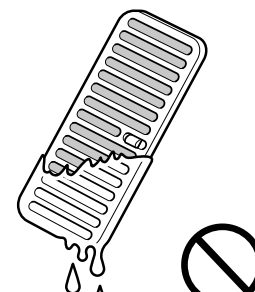
<p>① エアフィルタ中央にあるツマミを左にスライドさせます。</p> 	<p>② エアフィルタの右端を少し手前に持ち上げながら右に引きます。</p> 	<p>③ 水洗いはやわらかいブラシなどを使って、金網に強い力をかけないようにします。</p> 	<p>④ 水洗い後はよく乾燥させてからもと通りに取り付けます。(①②の逆の手順)</p> 
---	--	---	--

エアフィルタはベンジン・シンナー・みがき粉などでふいたり、液状殺虫剤や熱湯などをかけたりしないでください。

- 故障の原因となりますのでエアフィルタを取りはずしたまま機器を使用したり、ぬれたエアフィルタを取り付けて使用しないでください。



知っておいてください

# 長期間使用しない場合は

■長期間ご使用にならない場合は次のことを行っておいてください。

## 1 ガス栓を閉めます。

ガス栓は機器の下部にあります。

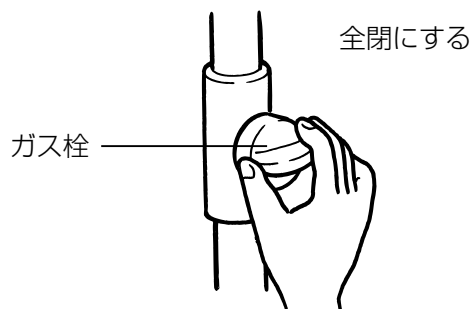

## 2 給水元栓を閉めます。

給水元栓は機器の下部にあります。

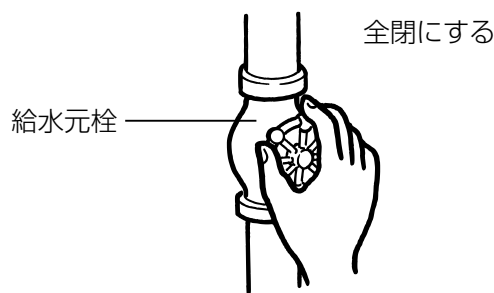

## 3 電源プラグを抜きます。

コンセントは機器付近の壁などにあります。  
または分電盤の専用スイッチを「切」にしてください。



ぬれた手で電源プラグをさわらないでください。感電のおそれがあります。

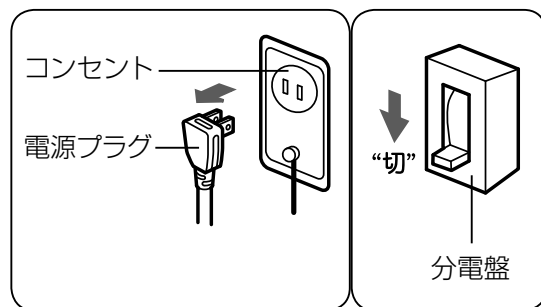

## 4 機器の水抜きをします。

(34ページ参照)

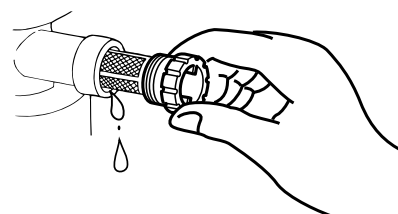

故障かな？と思ってもよく調べてみると故障ではない場合もあります。  
修理を依頼する前に、もう一度次の点をお調べください。

## 「温度」に関する内容

こんなとき	ここをお調べください	参照ページ
お湯の蛇口を開いてもお湯が出ない	ガス栓・給水元栓が全開になっていますか？ 断水していませんか？ お湯の蛇口は十分に開いていますか？ ガスメータ（マイコンメータ）がガスをしゃ断していませんか？ LPガスの場合、ガスがなくなっていますか？ 給水水抜き栓のストレーナにごみなどが詰まっていますか？ 凍結していませんか？ 運転スイッチは「切」になっていませんか？ 機器が安定した状態で燃焼させるため、電源投入後約40秒間はお湯の蛇口を開いても燃焼しない仕組みになっています。停電復帰後や水抜き後の再使用時は、電源プラグをコンセントに差し込んでから40秒以上待ってご使用ください。	(35ページ)
お湯の蛇口を開いてもすぐお湯にならない	機器からお湯の蛇口まで距離がありますので、お湯が出てくるまで少し時間がかかります。	
低温のお湯が出ない	ガス栓・給水元栓が全開になっていますか？ 給湯温度設定は適切ですか？ お湯の量を絞っていませんか？ お湯の蛇口をもっと開いてお湯の量を多くすれば、お湯の温度は安定します。 夏期などの水温が高いときには、設定温度よりも熱いお湯が出ることもありますが、異常ではありません。	(20ページ)
高温のお湯が出ない	ガス栓・給水元栓が全開になっていますか？ 給湯温度設定は適切ですか？ 冬期など、水温が低いときに高温のお湯を多く出そうとすると、設定した温度（高温）のお湯が出ない場合があります。 お湯の蛇口を少し閉めてお湯の量を少なくすれば、設定したお湯の温度になります。 混合水栓をご使用の場合、水が回り込んでお湯がぬるくなることがあります。	(20ページ)
お湯の蛇口を絞ると水になった	この機器は通水量が毎分約2リットル以下になったときには消火し、お湯にならない場合があります。お湯の蛇口をもっと開いてお湯の量を多くすればお湯になります。水圧が低い場合は給水事業者の指定工事店にご相談願います。	
給湯温度の調節ができない	操作しているリモコンの優先ランプは点灯していますか？	(22ページ)
湯温が変動して安定しない	ゆらぎのシャワーになっていませんか？（浴室リモコン接続時） 運転スイッチを「切」にしてスムーズに通水することを確認した後お湯の蛇口を閉め、約20秒後に再操作してください。それでも異常のときは故障（水量制御装置）ですので、お買い上げの販売店または当社お客様センターにご連絡ください。 リンナイ㈱ お客様センター フリーダイヤル：0120-054321	



知っておいてください

## 「音」に関する内容

こんなとき	ここをお調べください	参照ページ
出湯停止後しばらくの間ファンの回転音が出る	再使用時の点火をより早くするため、出湯停止後もしばらく回転しています。	
燃焼中に高い燃焼音が出る	フロントカバーの取り付けねじがゆるんでいたり、エアフィルタを取りはずしたまま使用すると、高い燃焼音が出ることがあります。フロントカバー・エアフィルタを正しく取り付けてください。	
リモコンの運転スイッチ「入」「切」やお湯の蛇口の開閉時または給湯使用後しばらくすると、モーターが動く音が出る	再使用時の点火をより早くし、お湯の温度を早く安定させるために機器が作動している音です。異常ではありません。	

## 「お湯はり・湯量」に関する内容

こんなとき	ここをお調べください	参照ページ
お湯の蛇口から出るお湯の量 が変化する	お湯を使用中、他の場所でお湯を使用すると、お湯の量が減る場合があります。水道の圧力や配管条件によっては、極端にお湯の量が減ったり、一旦止まる場合がありますが、しばらくすると安定します。 お湯の蛇口の種類によっては、初め多く出てその後安定するなど、出湯量が変化するものがあります。	
お湯はりの量が設定した湯量 にならない	お湯はり湯量の設定は適切ですか？ 浴槽の残り湯がある状態でお湯はり運転をすると、その分だけ水位が高くなります。 おふろの排水栓はしっかりと閉めてありますか？ お湯はり運転中（お湯はりスイッチ（赤）点灯中）に、台所などでお湯を使用すると、その分お湯はり湯量は少なくなります。 混合水栓などをお使いの場合、お湯はりのときに水側の蛇口を開いていませんか？ その分だけ浴槽のお湯が多くなり、湯温はめるくなります。	(26ページ) (25ページ)
浴槽からお湯があふれる (お湯はりが自動停止しない)	お湯はりスイッチが「切」のとき（赤く光っていないとき）にお湯はりを行っても自動停止しません。 お湯はり途中（設定湯量の半分以上お湯はりした後）に蛇口を閉めてお湯はりを中断した後、再度蛇口を開いてお湯はりを続けた場合は自動停止しません。これは設定湯量の半分以上お湯はりした後に蛇口を閉めると、その時点で自動湯はり運転がキャンセルされるためです。 混合水栓の場合、水側が完全に止水できないものもあります。	
お湯はり終了後、蛇口から少量 のお湯が出てすぐに止まらない	これは配管中のお湯が一時的に出る「後ダレ」現象です。 蛇口を閉めてからお湯はりスイッチを押して「切」にしてください。	
お湯が出るのが遅い	エアフィルタがほこりなどで目詰まりしていると給気量をチェックする装置が働いてお湯が出るのが遅くなることがあります。エアフィルタを掃除してください。(FEタイプのみ)	
「お湯はりスイッチ」を押し ても動かない	給水元栓が全開になっていますか。 断水していませんか	(19ページ)
家中のお湯が出なくなった	お湯はり運転をしたままお湯の蛇口を閉め忘れていませんか？このときお湯はりスイッチ（赤）は点滅します。一旦すべてのお湯の蛇口を閉めてからお湯はりスイッチを「切」にしてください。	(29ページ)

## 「リモコン」に関する内容

こんなとき	ここをお調べください	参照ページ
運転ランプが点灯しない	停電していませんか？ 電源プラグが差し込まれていますか？ 機器内の漏電安全装置が作動していませんか？ 一旦分電盤の専用スイッチを「切」にしてから再度「入」にするか、電源プラグをコンセントから抜いて再び差し込んでから再操作してください。	
停電または電源プラグを抜いた 後、給湯温度が変わってしまう	停電または電源プラグを抜いた後、再通電すると給湯設定温度がお買い上げ時の設定に変わる場合がありますので設定しなおしてください。	
リモコンの画面表示がいつの まにか消えている	セーブモードの設定にしてある場合、給湯を使用してから約25分たつと表示画面が消えます。 再使用したりいずれかのスイッチを押すと、表示画面が再び点灯します。	(31ページ)
スイッチを押してもそのスイ ッチの動作をしない	表示の節電（セーブモード）がはたらいているときに  スwitchを押すと、一旦表示節電画面から給湯温度表示画面に戻り、もう一度押すとそのスイッチの動作をします。 運転スイッチの「入」・「切」は、運転スイッチのランプ（黄緑）の点灯・消灯で確認してください。	(31ページ)
「燃焼表示」＊燃焼あるいは🔥 が点灯しない	ガス栓が全開になっていますか。 給水元栓が全開になっていますか。 断水していませんか。 お湯の蛇口が十分に開いていますか。	(19ページ) (19ページ)





## 「リモコン」に関する内容

ここをお調べください

参照ページ

リモコンの表示画面に88が給湯設定温度と交互に表示される

ご使用の機器の「点検時期のお知らせ」です。使用期間が10年相当になると表示します。「点検時期のお知らせ」は故障表示ではないため、そのまま使用することもできますが、安全のためリンナイ(株) 保守点検コールセンターに点検を依頼してください。  
リンナイ(株) 保守点検コールセンター フリーダイヤル：0120-493110  
点検を受けると88の点滅表示は解除されます。(41ページ)

## その他

こんなとき

ここをお調べください

参照ページ

故障表示が点滅する

運転スイッチを「切」にし、約3秒後、もう一度「入」にしてください。それでも点滅するときは故障ですので、お買い上げの販売店または当社お客様センターにご連絡ください。  
リンナイ(株) お客様センター フリーダイヤル：0120-054321  
(41ページ)

使用中に消火した

ガス栓・給水元栓が全開になっていますか？  
断水していませんか？  
お湯の蛇口は十分に開いていますか？  
ガスメーター（マイコンメーター）がガスをしゃ断していませんか？  
LPガスの場合、ガスがなくなっていますか？  
60分連続使用すると自動的に消火します。一旦お湯の蛇口を閉め、少し待ってから再使用してください。(FEタイプのみ)  
レンジフードや換気扇が強すぎて給気不足になったり、ストーブなどの長時間使用で不完全燃焼すると自動的に消火します。換気口を開けて室内を換気してください。なお、お湯を使うときはレンジフードや換気扇を「切」にしてください。(FEタイプのみ)

排気筒トップから白い湯気が出る

冬に吐く息が白く見えるように、燃焼排ガス中の水蒸気が白い湯気に見えますが、故障ではありません。

お湯が白く濁って見える

これは水中に溶け込んでいた空気が熱せられて、大気圧まで急速に減圧されることで細かい泡になって出てくる現象です。特に冬期は給水温が低いためにより多くの空気が溶け込み、お湯が白く濁っているように見えることもあります。ビール・サイダーなどの泡と似た現象であり汚濁とは違ってまったく無害なものです。

水が青く見える  
浴槽や洗面台が青く変色した

水中に含まれるわずかな銅イオンが水中に溶けだして青色の化合物が生成され、水が青く見えたり、浴槽や洗面台が青く変色することがありますが健康上問題ありません。浴槽や洗面台はこまめに掃除することにより、変色しにくくなります。

逃し弁(34ページの図中の4)からお湯(水)が少しの間出ることがある

機器内に高い圧力が生じたとき、過圧防止安全装置のはたらきによって逃し弁から水滴が落ちることがあります。水滴が落ちて困る場合は、ビニールチューブなどで支障のない場所に排水処理をしてください。

ドレン配管から水が出る  
【RUX-Eシリーズ】

RUX-Eシリーズ（潜熱回収型ガス給湯器）は、水蒸気が熱を放出して生じた水（ドレン水）をドレン配管から排出します。ドレン配管の先端が露出するように施工されている場合は、ドレン水が出るのが見えることがありますが異常ではありません。また、ドレン水は微量のカルシウムを含んでいるため、蒸発すると白い跡が残ることがありますが、異常ではありません。

※以上のことをお調べのうえ、なお異常のあるときはお買い上げの販売店または当社お客様センターにご連絡ください。

リンナイ(株) お客様センター フリーダイヤル：0120-054321



知ってほしいこと

# 故障かな？と思ったら

機器が故障すると表示画面の故障表示部または給湯温度表示部に下図のような故障表示が点滅し、浴室リモコン・増設リモコンでは運転スイッチ（黄緑）も点滅します。故障表示が点滅した場合は次の操作をしてください。

**1** ガス栓と給水元栓が十分に開けてあるか確認します。

全開にする



ガス栓 給水元栓

機器の下部

**2** お湯を使っている場合は、お湯の蛇口を閉めます。

全閉にする

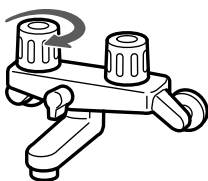

**3** 運転スイッチを「切」にして、再び「入」にします。



**4** 再び使用してみてください。

- 上記の操作をしても故障表示が点滅するときは、お買い上げの販売店または当社お客様センターに修理を依頼してください。その際は、表示されている故障表示もお知らせください。  
リンナイ(株) お客様センター フリーダイヤル：0120-054321

本体操作部

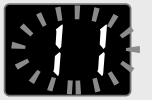

故障表示	内 容
02	60分タイマー作動(FFタイプのみ)
03	お湯はり途中で停電、復帰後に止水のまま
05	エアフィルタ詰り検知(FFタイプのみ)
10	出力ダウン運転中(FFタイプのみ)
11	点火ミス
12	途中失火(立消え)
13	COセンサー作動 <span style="float: right;">注)</span>
14	過熱防止装置の作動 温度ヒューズの作動
16	沸騰検知
19	リモコンケーブルの地絡 機器内配線(12V回路)の地絡
29	中和器水位電極異常 (RUX-Eシリーズのみ)
31	低温感知サーミスタの断線・短絡 (RUX-Eシリーズのみ)
32	出湯サーミスタの断線・短絡・抵抗値異常
33	缶体サーミスタの断線・短絡 (RUX-V2405FFUAのみ)

故障表示	内 容
34	給気サーミスタの断線・短絡 (RUX-VシリーズのFFタイプのみ)
38	COセンサー寿命 <span style="float: right;">注)</span>
52	ガス比例弁異常
61	燃焼ファンモータの回転異常
65	水量制御の異常(止水不良)
70	比例弁異常・電装ユニット誤接続 (RUX-Eシリーズのみ)
71	電装ユニット・ガス電磁弁回路の異常
72	電装ユニット・フレームロッド回路の異常(疑似炎チェック)
90	給・排気閉そく異常
92	中和器寿命警告異常 (RUX-Eシリーズのみ)
93	中和器寿命警機能停止 (RUX-Eシリーズのみ)
99	機器運転停止

注) 13・38が表示されるのはCOセンサー内蔵機種(44ページ中段の6機種を除く全機種)のみ。

88	点検時期のお知らせ(40ページ) (RUX-V2405FFUA・V1315FFDA-E以外)
----	---

- ※05を表示しているときは、お湯の蛇口を一旦閉めてからエアフィルタを掃除してください。また、レンジフードや換気扇を使用しているときは「切」にして換気口を開けてください。(FFタイプのみ)
- ※10を表示しているときは、お湯を使うことはできませんが、給排気異常により十分な給湯能力が出ない状態ですので、気が付いたら、直ちにお買い上げの販売店または当社お客様センターにご連絡ください。  
リンナイ(株) お客様センター フリーダイヤル：0120-054321
- ※COセンサー(一酸化炭素濃度検出装置)を内蔵した機種の場合は、万が一不完全燃焼などによる一酸化炭素を検知すると13が表示され、機器が使用できなくなります。また、COセンサーの耐用期限が近付いてくると38が点滅し始めます。これらの表示に気付いたら、すぐにお買い上げの販売店または当社お客様センターへご連絡ください。COセンサーは累積使用時間10,000時間で交換が必要になります。その場合は38が点滅してCOセンサーを交換するまで機器は使用できなくなります。なお、COセンサーの交換は有料です。
- ※リモコンの故障などの場合は表示画面が点灯しなくなりますが、お湯を使うことはできるようになっています。ただし、50℃以上に設定されている場合は、安全のため45℃のお湯が出ます。

知ってほしいポイント

知っておいてください

# 主な仕様・能力表

品名	RUX-E2400FFU RUX-E2400FFUH RUX-E2410FFU RUX-E2410FFUH	RUX-E2000FFU RUX-E2000FFUH RUX-E2010FFU RUX-E2010FFUH	RUX-E1610FFU RUX-E1610FFUH RUX-E1600FFU RUX-E1600FFUH	
型式名	RUX-E2400FFU	RUX-E2010FFU	RUX-E1610FFU	
設置方式	屋内壁掛設置(一部地域ではパイプシャフト内に設置可能)			
外形寸法(mm)	高さ610×幅350×奥行224			
質量(kg)	22	20		
接続	給水・給湯	2400・2000・1600シリーズは20A(R3/4)、他はすべて15A(R1/2)		
	ガス	2400・2410シリーズの13A・12Aは20A(R3/4)、他はすべて15A(R1/2)		
点火方式	連続放電、ダイレクト点火方式			
電源	AC100V(50-60Hz共通)			
消費電力 W (50-60Hz)	待機時	1.7(1.1 一酸化炭素濃度検出装置分除く)		
	使用時	77	70	49
	凍結予防ヒータ	105		

※仕様は改良のため予告なく変更することがあります。

品名	RUX-E2000FFB RUX-E2000FFBH RUX-E2010FFB RUX-E2010FFBH	RUX-E1610FFB RUX-E1610FFBH RUX-E1600FFB RUX-E1600FFBH	
型式名	RUX-E2010FFB	RUX-E1610FFB	
設置方式	屋内壁掛設置(一部地域ではパイプシャフト内に設置可能)		
外形寸法(mm)	高さ610×幅350×奥行224		
質量(kg)	21		
接続	給水・給湯	2000・1600シリーズは20A(R3/4)、他はすべて15A(R1/2)	
	ガス	15A(R1/2)	
点火方式	連続放電、ダイレクト点火方式		
電源	AC100V(50-60Hz共通)		
消費電力 W (50-60Hz)	待機時	1.7(1.1 一酸化炭素濃度検出装置分除く)	
	使用時	71	50
	凍結予防ヒータ	105	

※仕様は改良のため予告なく変更することがあります。

## ●RUX-E2400・E2410シリーズのガス消費量

使用ガス 使用ガスグループ	ガスの消費量 単位:kW ( )内はkcal/h	出湯能力(能力最大)(L/min)		
		水温+25℃上昇	水温+40℃上昇	
都市ガス用	13A	46.5(40,000)	24.0	15.0
	12A	43.3(37,300)	22.4	14.0
L P ガス用		46.5(3.33kg/h)	24.0	15.0

## ●RUX-E2000・E2010シリーズのガス消費量

使用ガス 使用ガスグループ	ガスの消費量 単位:kW ( )内はkcal/h	出湯能力(能力最大)(L/min)		
		水温+25℃上昇	水温+40℃上昇	
都市ガス用	13A	38.8(33,400)	20.0	12.5
	12A	36.2(31,100)	18.7	11.7
L P ガス用		38.8(2.78kg/h)	20.0	12.5

## ●RUX-E1610・E1600シリーズのガス消費量

使用ガス 使用ガスグループ	ガスの消費量 単位:kW ( )内はkcal/h	出湯能力(能力最大)(L/min)		
		水温+25℃上昇	水温+40℃上昇	
都市ガス用	13A	31.0(26,700)	16.0	10.0
	12A	28.9(24,900)	14.9	9.3
L P ガス用		31.0(2.22kg/h)	16.0	10.0



知っておいてください

知っておいてください

# 主な仕様・能力表

品名	RUX-V1611SWFA RUX-V1611SWFA-E RUX-V1611SWFA-KO RUX-W1611SWFA RUX-W1611SWFA-E RUX-V1611SWFA(K) RUX-W1611SWFA(K)	RUX-V1311SWFA-KO RUX-W1311SWFA-KO	RUX-V1011SWFA RUX-W1011SWFA
型式名	RUX-V1611SWFA	RUX-V1311SWFA	RUX-V1011SWFA
設置方式	屋内壁掛設置		
外形寸法 (mm)	高さ538(+58排気筒)×幅350×奥行170		
質量 (kg)	16		
接給水・給湯	15A(R1/2)		
続ガス	LPG、13A・12Aは15A(R1/2) その他のガスは20A(R3/4)	15A(R1/2)	
点火方式	連続放電、ダイレクト点火方式		
電源	AC100V(50-60Hz共通)		
消費電力 W (50-60Hz)	待機時	2.2(1.6 一酸化炭素濃度検出装置分除く)	
	使用時	63	
	凍結予防ヒータ	74	

※仕様は改良のため予告なく変更することがあります。

## ●RUX-V1611・V1601シリーズのガス消費量

使用ガス 使用ガスグループ	ガスの消費量 単位:kW ( )内はkcal/h	出湯能力(能力最大)(L/min)	
		水温+25℃上昇	水温+40℃上昇
都市ガス用 13A 12A	34.9(30,000)	16.0	10.0
	32.6(28,000)	14.9	9.3
L P ガス 用	34.9(2.49kg/h)	16.0	10.0

## ●RUX-W1611・W1601シリーズのガス消費量

使用ガス 使用ガスグループ	ガスの消費量 単位:kW ( )内はkcal/h	出湯能力(能力最大)(L/min)		
		水温+25℃上昇	水温+40℃上昇	
都市ガス用	6 A	34.9(30,000)	16.0	10.0
	L1(6B・6C・7C)	34.9(30,000)	16.0	10.0
	5 C	33.7(29,000)	15.5	9.6
	L2(5A・5AN・5B)	32.6(28,000)	14.9	9.3
	L3(4A・4B・4C)	31.4(27,000)	14.4	9.0

## ●RUX-V1311SWFA-KO・RUX-W1311SWFA-KOのガス消費量

使用ガス 使用ガスグループ	ガスの消費量 単位:kW ( )内はkcal/h	出湯能力(能力最大)(L/min)		
		水温+25℃上昇	水温+40℃上昇	
都市ガス用	13A	29.1(25,000)	13.5	8.4
	12A	27.1(23,300)	12.6	7.8
	L3(4A・4B・4C)	29.1(25,000)	13.5	8.4
L P ガス 用	29.1(2.08kg/h)	13.5	8.4	

## ●RUX-V1011SWFAのガス消費量

使用ガス 使用ガスグループ	ガスの消費量 単位:kW ( )内はkcal/h	出湯能力(能力最大)(L/min)		
		水温+25℃上昇	水温+40℃上昇	
都市ガス用	13A	23.3(20,000)	10.7	6.7
	12A	21.7(18,700)	10.0	6.2
L P ガス 用	23.3(1.67kg/h)	10.7	6.7	

## ●RUX-W1011SWFAのガス消費量

使用ガス 使用ガスグループ	ガスの消費量 単位:kW ( )内はkcal/h	出湯能力(能力最大)(L/min)		
		水温+25℃上昇	水温+40℃上昇	
都市ガス用	6 A	23.3(20,000)	10.7	6.7
	L1(6B・6C・7C)	23.3(20,000)	10.7	6.7
	5 C	23.3(20,000)	10.7	6.7
	L2(5A・5AN・5B)	23.3(20,000)	10.7	6.7
	L3(4A・4B・4C)	23.3(20,000)	10.7	6.7



知ってほしいポイント

品名	RUX-V2015SFFUA RUX-V2015SFFUA-E RUX-V2015SFFUA-KO	RUX-V1615SFFUA RUX-V1615SFFUA-E RUX-V1615SFFUA-KO	RUX-V1315SFFUA-KO	RUX-V2015SFFBA RUX-V2015SFFBA-E	RUX-V1615SFFBA RUX-V1615SFFBA-E
型式名	RUX-V2015SFFUA	RUX-V1615SFFUA	RUX-V1315SFFUA	RUX-V2015SFFBA	RUX-V1615SFFBA
設置方式	屋内壁掛設置(一部地域ではパイプシャフト内に設置可能)				
外形寸法(mm)	高さ610×幅350×奥行200			高さ680×幅370×奥行200	
質量(kg)	20			21	
接続	給水・給湯 15A(R1/2) ガス 15A(R1/2)				
点火方式	連続放電、ダイレクト点火方式				
電源	AC100V(50-60Hz共通)				
消費電力(W)	2.0(1.5 - 酸化炭素濃度検出装置分除く)				
(50-60Hz)	待機時	13A・12A…56,LPG…67	44	33	13A・12A…56,LPG…67
	使用時				44
	凍結予防ヒータ		74		

※仕様は改良のため予告なく変更することがあります。

品名	RUX-V2405FFUA	RUX-V2015FFUA-E	RUX-V1615FFUA-E RUX-V1615FFUA(K)	RUX-V1315FFDA-E	RUX-V1316FFDA-E
型式名	RUX-V2405FFUA	RUX-V2015FFUA	RUX-V1615FFUA	RUX-V1315FFDA	RUX-V1316FFDA
設置方式	屋内壁掛設置			共用給排気筒設置	
外形寸法(mm)	高さ600×幅350×奥行224	高さ610×幅350×奥行200		高さ680×幅370×奥行200	
質量(kg)	22	20		21	
接続	給水・給湯 20A(R3/4) 15A(R1/2) ガス 20A(R3/4) 15A(R1/2)				
消費電力(W)	待機時	3.0	1.5	3.0	1.5
(50-60Hz)	使用時	80	13A・12A…56,LPG…67	44	40
	凍結予防ヒータ	100		74	33

※「点火方式」・「電源」の仕様は、上段のRUX-V2015SFFUAと同じです。

※仕様は改良のため予告なく変更することがあります。

### ●RUX-V2405FFUAのガス消費量

使用ガスグループ	使用ガス	ガスの消費量 単位:kW ( )内はkcal/h	出湯能力(能力最大)(L/min)	
			水温+25℃上昇	水温+40℃上昇
都市ガス用	13A	50.0(43,000)	24.0	15.0
	12A	46.6(40,100)	22.3	13.9
LPGガス用		50.0(3.57kg/h)	24.0	15.0

### ●型式名がRUX-V2015SFFUA・RUX-V2015FFUAのガス消費量

使用ガスグループ	使用ガス	ガスの消費量 単位:kW ( )内はkcal/h	出湯能力(能力最大)(L/min)	
			水温+25℃上昇	水温+40℃上昇
都市ガス用	13A	43.6(37,500)	20.0	12.5
	12A	40.6(35,000)	18.7	11.7
LPGガス用		43.6(3.11kg/h)	20.0	12.5

### ●型式名がRUX-V2015SFFBAのガス消費量

使用ガスグループ	使用ガス	ガスの消費量 単位:kW ( )内はkcal/h	出湯能力(能力最大)(L/min)	
			水温+25℃上昇	水温+40℃上昇
都市ガス用	13A	43.6(37,500)	20.0	12.5
	12A	40.7(35,000)	18.7	11.7
LPGガス用		43.6(3.11kg/h)	20.0	12.5

### ●型式名がRUX-V1615SFFUA・RUX-V1615FFUA・RUX-V1615SFFBAのガス消費量

使用ガスグループ	使用ガス	ガスの消費量 単位:kW ( )内はkcal/h	出湯能力(能力最大)(L/min)	
			水温+25℃上昇	水温+40℃上昇
都市ガス用	13A	34.9(30,000)	16.0	10.0
	12A	32.6(28,000)	14.9	9.3
LPGガス用		34.9(2.49kg/h)	16.0	10.0

### ●RUX-V1315SFFUA-KOのガス消費量

使用ガスグループ	使用ガス	ガスの消費量 単位:kW ( )内はkcal/h	出湯能力(能力最大)(L/min)		
			水温+25℃上昇	水温+40℃上昇	
都市ガス用		13A	28.5(24,500)	13.0	8.1

### ●RUX-V1315FFDA-E・RUX-V1316FFDA-Eのガス消費量

使用ガスグループ	使用ガス	ガスの消費量 単位:kW ( )内はkcal/h	出湯能力(能力最大)(L/min)	
			水温+25℃上昇	水温+40℃上昇
都市ガス用	13A	29.1(25,000)	13.0	8.1
	12A	27.1(23,300)	12.1	7.6



知ってほしいポイント

## ■修理を依頼される前に

- 38～41ページの「故障かな?と思ったら」の項を見てもう一度ご確認ください。  
確認のうえそれでも不具合がある場合やご不明な点がある場合は、ご自分で修理なさらず、必ずガス栓・給水元栓を閉め、電源プラグを抜いて（分電盤の専用スイッチを「切」にして）から、お買い上げの販売店または当社お客様センターにご連絡ください。  
リンナイ㈱ お客様センター フリーダイヤル：0120-054321
- 修理をお申し付けの際は、次のことをご知らせください。
  - ① 製品名・ガスの種類（銘板表示のもの…9ページ参照）
  - ② 品名（銘板表示のもの…9ページ参照）
  - ③ 故障または異常の内容（故障表示の数字など…41ページ参照）
  - ④ お名前・ご住所・電話番号・道順（付近の目印など）
  - ⑤ 訪問ご希望日・時間帯

## ■転居または機器を移設される場合

- ガスには都市ガス数種類およびLPガスの区分があります。
- ガスの種類（ガスグループ）が異なる地域へ転居される場合には、部品の交換や調整が必要となりますので、転居先のガスの種類を確認のうえ、転居先のもよりのガス事業者にご相談ください。ただし、ガスの種類によっては調整できない場合もあります。
- 増改築などのため機器を移設される場合、工事や調整には専門の資格・技術が必要となります。必ずお買い上げの販売店または当社お客様センターにご連絡ください。  
リンナイ㈱ お客様センター フリーダイヤル：0120-054321
- 設置場所の選定にあたっては、運転音や振動が大きく伝わらないよう場所をお選びください。また、排気筒トップからの温風や運転音が隣家の迷惑にならないような場所を選ぶなど、ご配慮ください。
- 転居・移設に伴う調整や改造に要する費用は、保証期間内でも有料となります。

## ■保証について

- この取扱説明書の46ページが保証書になっています。
- 必ず「販売店名購入日」などの記入をお確かめになり、保証内容をよくお読みの後、大切に保管してください。
- 保証期間経過後の故障修理については、修理により製品の機能が維持できる場合は、ご希望により有料で修理致します。
- 当社は保証書に記載してあるように、機器の販売後、機器に故障がある場合、一定期間・一定条件のもとに、無料修理に処することを約束いたします。（詳細は保証書をご覧ください）
- 保証書を紛失されますと保証期間内であっても修理費をいただく場合がありますので、大切に保管してください。
- 凍結による故障の場合は保証期間内であっても有料となりますのでご注意ください。
- 自然災害（虫や小動物・雑草などの侵入など）による故障は、保証期間内でも有償修理となりますのでご承知おきください。
- BL認定品は「優良住宅部品」「瑕疵保証・賠償責任保険付」です。
- 一般財団法人ベターリビングお客様相談室の電話番号は「03-5211-0680」です。

## ■補修用性能部品の保有期間について

- この機器の補修用性能部品の保有期間はBL認定品については製品本体の製造打切後10年、その他の機器については製造打切後7年です。  
BL認定品には機器の前面に右のうちのいずれかの表示があります。
- 補修用性能部品とは、製品の機能を維持するために必要な部品です。



## ■アフターサービスなどの連絡先

- お買い上げの販売店または当社お客様センターにご連絡ください。  
リンナイ㈱ お客様センター フリーダイヤル：0120-054321

## ■お客様の個人情報の取り扱いについて

- 当社はお客様よりお知らせいただいたお客様のお名前・ご住所・電話番号などの個人情報を、サービス活動および安全点検活動のために利用させていただく場合がございますのでご了承ください。
- 当社は機器の修理や点検業務を当社の協力会社に委託する場合、法令に基づく業務の履行または権限の行使のために必要な場合やその他正当な理由がある場合を除き、当社以外の第三者に個人情報を開示・提供はいたしません。

知ってほしいポイント

# リンナイ ガス給湯器 保証書

品名	BL認定品	RUX-E2400FFU, RUX-E2410FFU, RUX-E2400FFUH, RUX-E2410FFUH RUX-E2010FFU, RUX-E2000FFU, RUX-E2010FFUH, RUX-E2000FFUH RUX-E1610FFU, RUX-E1600FFU, RUX-E1610FFUH, RUX-E1600FFUH RUX-E2010FFB, RUX-E2000FFB, RUX-E2010FFBH, RUX-E2000FFBH RUX-E1610FFB, RUX-E1600FFB, RUX-E1610FFBH, RUX-E1600FFBH RUX-V1611SWFA, RUX-V1601SWFA, RUX-W1611SWFA, RUX-W1601SWFA RUX-V1611SWFA(K), RUX-W1611SWFA(K) RUX-V1611SWFA-KO, RUX-V1311SWFA-KO, RUX-W1311SWFA-KO RUX-V2015SFFUA, RUX-V2005SFFUA, RUX-V1615SFFUA, RUX-V1605SFFUA RUX-V2015SFFBA, RUX-V2005SFFBA, RUX-V1615SFFBA, RUX-V1605SFFBA <b>以下の2型式はCOセンサー非内蔵機種です。</b> RUX-V2405FFUA, RUX-V1615FFUA(K)
	BL認定なし	RUX-V1611SWFA-E, RUX-V1601SWFA-E, RUX-W1611SWFA-E, RUX-W1601SWFA-E RUX-V1011SWFA, RUX-W1011SWFA RUX-V2015SFFUA-E, RUX-V2005SFFUA-E, RUX-V1615SFFUA-E, RUX-V1605SFFUA-E RUX-V2015SFFUA-KO, RUX-V1615SFFUA-KO, RUX-V1315SFFUA-KO RUX-V2015SFFBA-E, RUX-V2005SFFBA-E, RUX-V1615SFFBA-E, RUX-V1605SFFBA-E <b>以下の4型式はCOセンサー非内蔵機種です。</b> RUX-V2015FFUA-E, RUX-V1615FFUA-E, RUX-V1315FFUA-E, RUX-V1316FFUA-E

この製品は厳密なる品質管理および検査を経てお届けしたものです。  
本書は、お客様の正常な使用状態において万一故障した場合に、本書記載内容で無料修理を行うことをお約束するものです。

## 記

- 保証期間は、BL認定品はご購入の日から2年間（熱交換器は3年間）、その他の機器は1年間とし、機器本体とリモコンを対象とします。  
保証期間中故障が発生した場合は、本書をご提示の上、ご購入の販売店に修理をご依頼してください。
- ご転居の場合は、事前におご購入の販売店にご相談ください。
- ご贈答品などで本保証書に記入してあるご購入の販売店に修理をご依頼できない場合には、当社お客様センターにご相談ください。  
リンナイ(株) お客様センター フリーダイヤル：0120-054321
- 本保証書は再発行いたしませんので大切に保管してください。
- 保証についての規定は下記をご覧ください。

## 無料修理規定

- 取扱説明書、本体貼付ラベルなどの注意書に従った正常な使用状態で故障した場合には、ご購入の販売店またはもよりの弊社窓口が無料修理いたします。
- 保証期間内に故障して無料修理を受ける場合は、ご購入の販売店にご依頼の上、出張修理に際して本書をご提示ください。なお、離島および離島に準ずる遠隔地へのお出張修理を行った場合には、出張に要する実費を申し受けます。
- 保証期間内でも次の場合には有料修理になります。
  - (イ) 使用上の誤りおよび不当な修理や改造による故障および損傷。
  - (ロ) お買い上げ後の取付場所の移動、落下などによる故障および損傷。
  - (ハ) 犬・猫・鳥・鼠・くも・ゴキブリなどの小動物や昆虫類の侵入などに起因する不具合。
  - (ニ) 火災・凍結・水害・地震・落雷・ばい煙・降灰・酸性雨・異常気象その他の天災地変や公害・塩害・ほこり・腐食性の有害ガス・異常電磁波・異常電圧・異常周波数による故障および損傷。
  - (ホ) 建築躯体の変形等、機器本体以外に起因する不具合、塗装の色あせ等の経年変化またはご使用に伴う摩耗等によって生じる外観上の現象。
- (ヘ) 一般家庭以外（例えば、業務用の長時間使用、車両、船舶への搭載）に使用された場合の故障および損傷。
  - (ト) 本書の提示がない場合。
  - (チ) 本書にお買い上げ年月日、販売店名の記入のない場合あるいは字句が書き替えられた場合。
  - (リ) 指定外の燃料、使用電源（電圧）の使用による故障および損傷。
  - (ス) 温泉水・井戸水・地下水を給水したことに起因する不具合。
  - (ル) ご転居などによる熱量変更に伴う改造・調整の場合。
  - (ヲ) 水道管の錆びなど、異物の流入による故障および損傷。
- 本書は日本国内においてのみ有効です。  
This warranty is valid only in Japan.  
※この保証書は本書に明示した期間、条件のもとにおいて無料修理をお約束するものです。従ってこの保証書によって、保証書を発行している者（保証責任者）およびそれ以外の事業者に対するお客様の法律上の権利を制限するものではありません。保証期間経過後の修理などについてご不明の場合は、ご購入の販売店または当社お客様センターにご連絡ください。  
リンナイ(株) お客様センター  
フリーダイヤル：0120-054321  
※保証期間経過後の修理、補修用性能部品の保有期間について詳しくは45ページをご覧ください。

## お買い上げ日および販売店名

お客様	ご芳名	販売店	店名
	ご住所		住所
お買い上げ日	年 月 日		電話番号

## 修理記録

この機器の修理記録は、フロントカバー裏面に収納の故障診断シートに記録します。

## お客様へ

この保証書をお受取りになるときに、ご購入日、販売店名、扱者印が記入してあることを確認してください。

# リンナイ株式会社

〒454-0802 名古屋市中川区福住町2番26号  
TEL 代表 052 (361) 8211



知ってほしいこと

## 交換部品・別売品などのお求めは

- 当社のインターネット販売サイト R.STYLE（リンナイススタイル）では、交換部品や別売品・お手入れ品などを幅広く取り扱っております。交換部品はお客様自身でお取り替えできる部品が対象です。



当社製品の交換部品・お手入れ品などをインターネット販売サイトよりご注文いただけます。

<https://www.rinnai-style.jp/>

## 製品についてのお問い合わせは

本社 ☎052(361)8211 〒454-0802 名古屋市中川区福住町2番26号  
関東支社 ☎03(3471)9047 〒140-0002 東京都品川区東品川1-6-6  
東京支店 ☎03(3471)9047 〒140-0002 東京都品川区東品川1-6-6  
北関東支店 ☎048(770)6001 〒362-0014 上尾市本町3丁目3番7号  
東関東支店 ☎043(273)3360 〒261-0026 千葉市美浜区幕張西2丁目7-1  
南関東支店 ☎045(320)3051 〒221-0825 横浜市神奈川区反町2-16-8  
東北支社 ☎022(288)3251 〒984-0038 仙台市若林区伊在3丁目1-2  
北海道支店 ☎011(530)5555 〒060-0057 札幌市中央区南7条東1丁目1番1  
新潟支店 ☎025(247)6610 〒950-0864 新潟市東区紫竹2丁目1-74  
中部支社 ☎052(363)8001 〒454-0806 名古屋市中川区澄池町14-27  
関西支社 ☎06(6786)3612 〒532-0005 大阪市淀川区三国本町1-10-40  
中国支店 ☎082(277)5167 〒733-0833 広島市西区商工センター4丁目2-1  
四国支店 ☎087(821)8055 〒760-0066 高松市福岡町2丁目11番6号  
九州支社 ☎092(281)3234 〒812-0029 福岡市博多区古門戸町2番3号

U303-810X05(01)



## 修理についてのお問い合わせは

お客様センター  0120-054321

## 保守点検・所有者登録についてのお問い合わせは

保守点検コールセンター  0120-493110