

北海道ハーティー

取扱説明書

- ご使用前にこの説明書をよくお読みのうえ正しく使用してください。
- この説明書は必ず保管してください。



このたびは、ナイスバスルーム“北海道ハーティー”をお買い上げいただきまして、誠にありがとうございます。

保管用

よくお読みください。

保証書別添

安全に関するご注意

この安全に関するご注意をよくお読みのうえ、正しくお使いください。

※ここに示した注意事項は、守らないと人身事故や家財の損害に結び付くものです。

安全に関する重要な内容ですので、必ずお守りください。

【表示マークの説明】

※誤った使い方をしたときに生じる危害や損害の程度を次の表示マークで区分し、説明しています。



警告

この表示は「死亡または重傷などを負う可能性が想定される」内容です。



注意

この表示は「傷害を負う可能性または物的損害のみが発生する可能性が想定される」内容です。

【絵表示の説明】

※お守りいただく事項の種類を次の絵表示で区分し、説明しています。



分解禁止



この絵表示は、してはいけない「禁止」の内容です。

図の中や近傍に具体的な禁止内容(左図の場合は分解禁止)が描かれています。



必ず守る

この絵表示は、必ず実行していただく「強制」の内容です。

※お読みになった後は、お使いになる方がいつでも見られるところに、必ず保管してください。

※転居される場合は、新しく入居される方が製品を安全にお使いいただくために、この取扱説明書を新しく入居される方、または取り次ぎされる方にお渡しください。

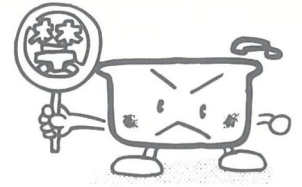

警告

照明器具について

- 照明器具にタオルなどを、掛けないでください。
(過熱して、火災になるおそれがあります。)
- 照明器具のカバーをはずして使わないでください。
(感電したり、電球が割れてケガをするおそれがあります。)
- 電源スイッチを切った直後にランプをさわらないでください。
(ヤケドのおそれがあります。)
- 照明器具に直接水やお湯をかけないでください。
(感電のおそれがあります。)

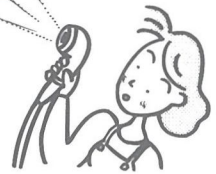

禁止

風呂フタについて

- 風呂フタの上に体重をかけたり、のったりしないでください。
(フタがはずれたりして、ケガやヤケドをするおそれがあります。)



分解について

- 分解・修理・改造は絶対に行なわないでください。
(事故の原因となります。)



排水栓について

- 排水栓を手できちんと排水口に押し込んでください。
(自然循環式風呂釜をご使用の場合、空焚きとなり、火災のおそれがあります。)



分解禁止

電気部品について

- 照明(ランプの交換)・換気扇などの電気部品のお手入れの場合は、必ず電源(スイッチ)を切ってから行なってください。
(電源(スイッチ)を切らないと、電源(スイッチ)を切らないと、感電やケガをするおそれがあります。)



付帯設備について

- 混合水栓などの付帯設備は、それぞれの商品に添付されている取扱説明書、及び本体の注意表示にそってお使いください。
(誤った使い方をすると、思わぬ事故や故障の原因となります。)



必ず守る

安全に関するご注意

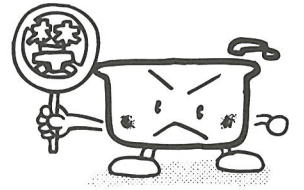

この安全に関するご注意をよくお読みのうえ、正しくお使いください。

⚠ 注意

- 浴室の点検口のフタは設備点検時以外は絶対にあけないでください。
(フタがはずれてケガをしたり、取り付け不良により水もれするおそれがあります。)

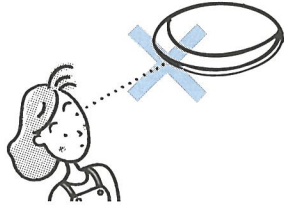

- 浴槽に合わない風呂フタは使わないでください。
(フタがはずれたりして、ケガやヤケドをするおそれがあります。)



禁止

- ミラー部に衝撃を与えないでください。
(割れてケガをするおそれがあります。)

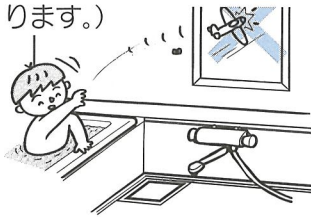

- 排水口にシンナーなどの溶剤や薬品類を流さないでください。
(排水部分を傷めて水もれのおそれがあります。)

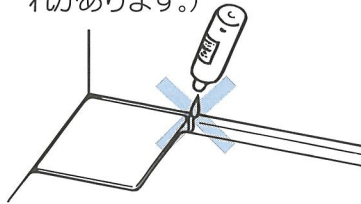

- 浴槽排水クサリ止め金具を無理に回したりしないでください。
(取り付け部がゆるむと、水もれます。)

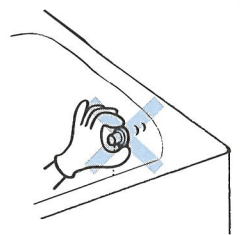

- 床が石けんの泡などですべりやすくなっているときは、洗い流してください。
(石けんの泡を洗い流さないと、ころんでケガをするおそれがあります。)



- 商品引き渡し後、握りバーなど器具の位置をかえたり、新しく取り付ける場合は、必ず販売店などにご相談ください。
(誤った取り付けをすると、思わぬ事故や水もれの原因となります。)



【フラップドアについて】

- 凍結のおそれがある場合にはドアを開け、フラップを下げた状態にしてください。
(フラップを下げておかないと、凍結によりフラップが下がらず、つまずくおそれがあります。)

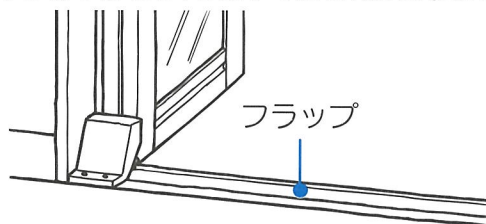

- ドアが20cm以上開くまではフラップが下がりません。フラップが下がっていることを確認してから出入りしてください。
(フラップが下がっていないと、フラップにつまずくおそれがあります。)

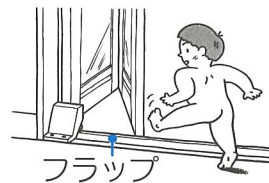

- フラップの下に異物が入ったときは、すみやかに取り除いてください。
(異物を取り除かないと、フラップが完全に下がらず、つまずくおそれがあります。)



必ず守る

もくじ

● 全体の構成	1
● 浴槽にお湯をためる	3
● 洗い場でお湯を使う	4
● シャワーを使う	4
● ドアを開け閉めする	5
● 換気をする	6
● 使用上のご注意	6
● お手入れのしかた	
1 天井・壁・床・浴槽・ドア・コーナー棚	7
2 洗い場の排水口	8
3 換気扇	9
4 照明ランプの交換	10
● 保証とアフターサービス（よくお読みください）	裏表紙

全体の
構成

使
い
か
た

使用上
の
ご
注
意

お
手
入
れ
の
し
か
た

保証と
アフター
サー
ビス

全体の構成

※下図は構成プランの一例です。他の構成プランもあります。

全体の構成

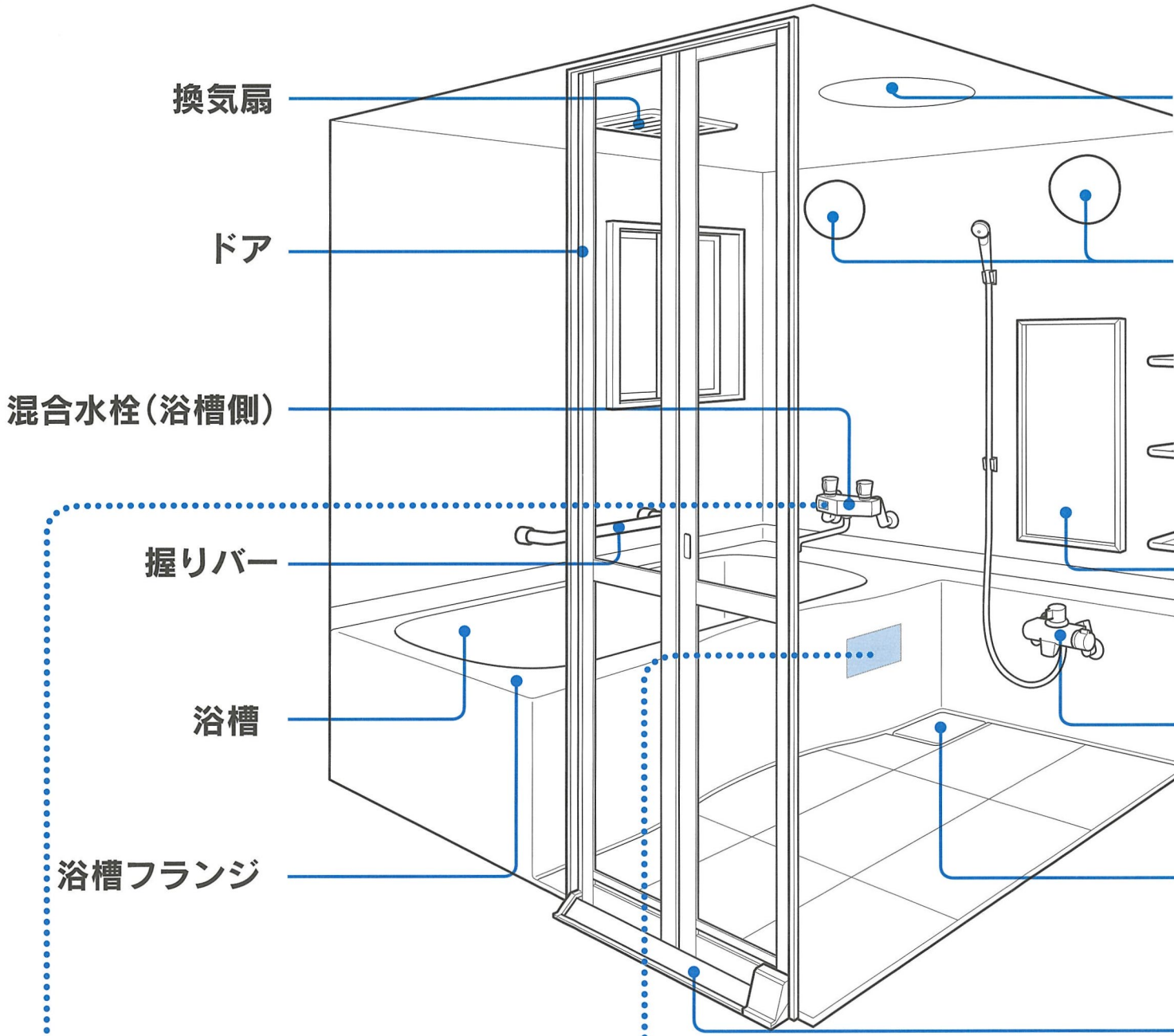

注意ラベル



やけどの
恐れあり
さわるな

※ ⊙ の現物表示は赤色です。

安全ラベル

安全上のご注意

表紙裏の 安全に関するご注意
を参照ください。

■ (3カ所)は注意ラベルを
表しています。
よくお読みいただき、正しく使
用してください。

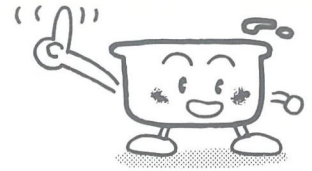

オプション対応の場合

【収納ニッチ、洗面器カウンター】

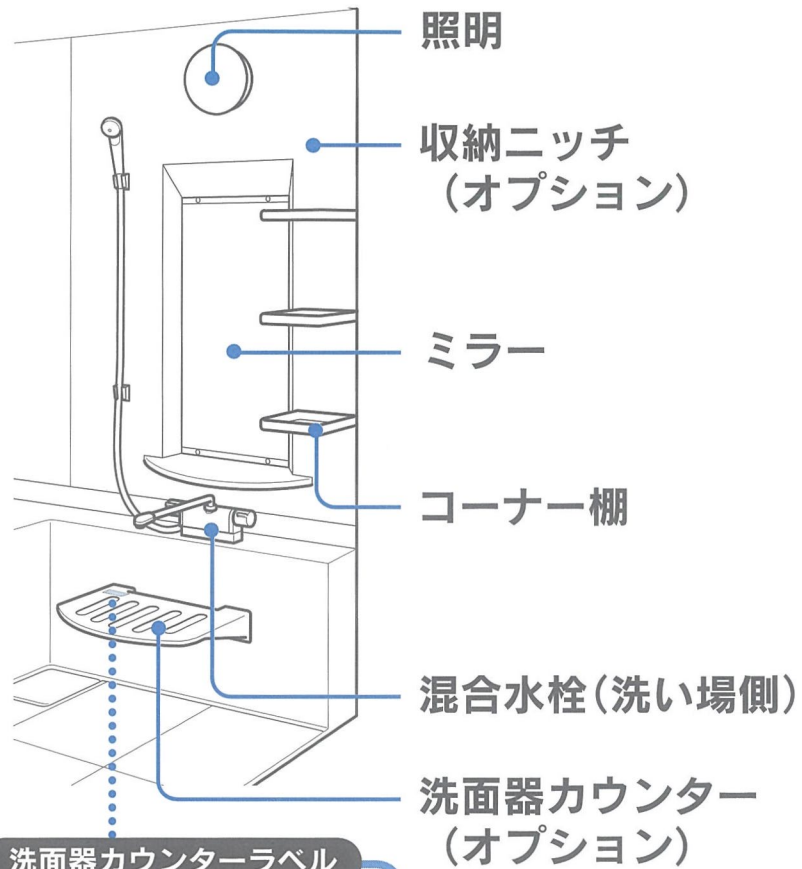

洗面器カウンターラベル

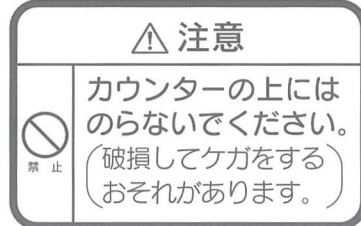

【ワイドミラー、ボーダーカウンター】

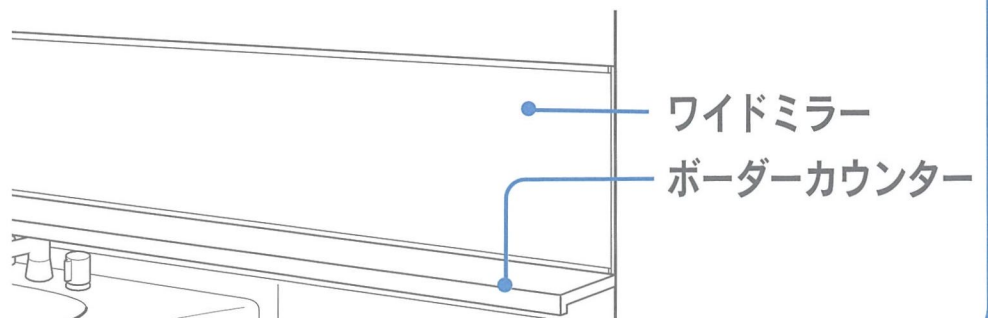

天井点検口

丸型照明(2個)

※筒型照明もあります

コーナー棚(3段)

ミラー

混合水栓(洗い場側)

排水口

ヘアキャッチ
排水トラップ付

フラップ

浴槽にお湯をためる



使
い
か
た

※下図の混合水栓は代表的なものを記載しています。
ハンドルの形状・位置などはタイプによって異なります。

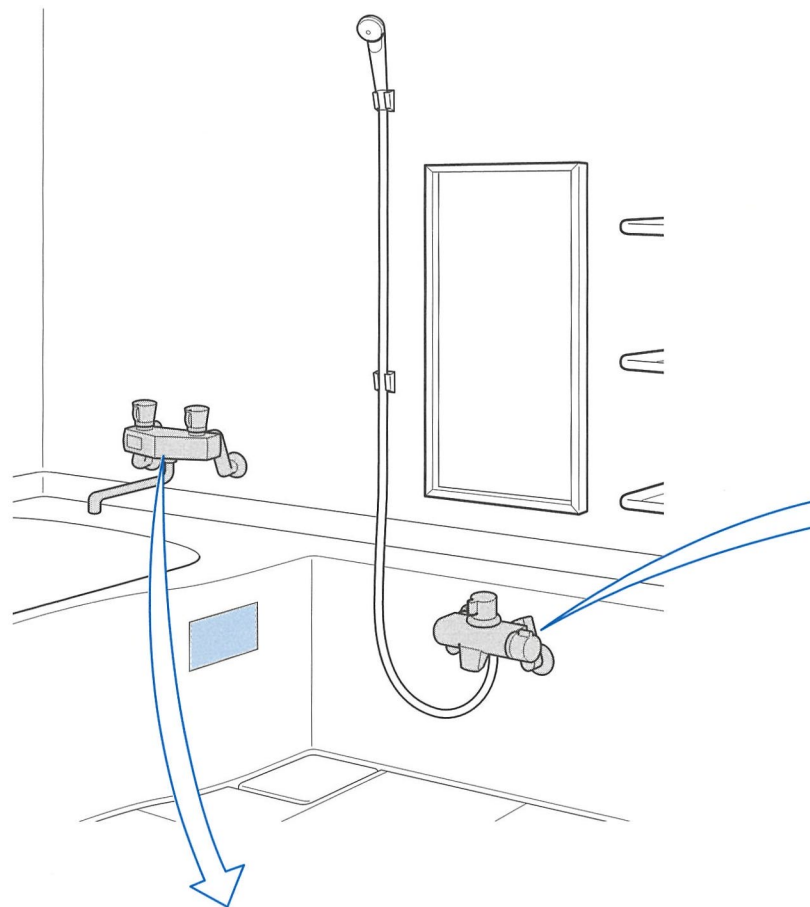

使用上のご注意

- 熱湯を直接浴槽に入れしないでください。
(浴槽を傷めるおそれがあります。)

混合水栓（浴槽側）

※くわしくは混合水栓（浴槽側）の取扱説明書をお読みください。

【2ハンドル混合水栓（浴槽専用）】

- ① 水用ハンドルを回す。
- ② 湯用ハンドルを回し適温にする。

※使用後は、湯用・水用ハンドルを共に閉めてください。

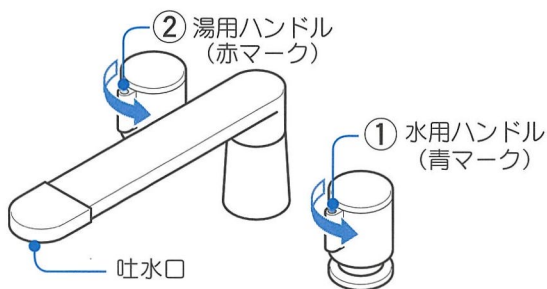

壁付2ハンドル

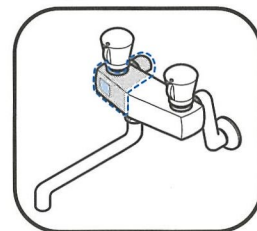

【壁付定量止水（浴槽専用）】

- ① 温度調節ハンドルを回す。
- ② 吐水量設定ハンドルを回し、希望吐水量目盛をポイントに合わせる。

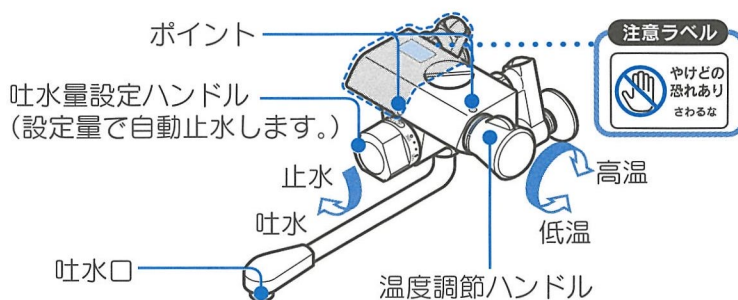

洗い場でお湯を使う シャワーを使う



混合水栓（洗い場側）

※くわしくは混合水栓（洗い場側）の取扱説明書をお読みください。

【サーモ式シャワー混合水栓セーフティII （洗い場専用）】

※この混合水栓は高温防止を配慮しています。

【サーモ式シャワー混合水栓 （浴槽・洗い場兼用／洗い場専用）】

コンパクトサーモデッキ型

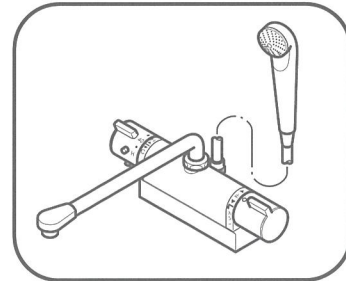

シャワーヘッド

温度調節ハンドル

切り替えハンドル

吐水口

切り替えのしかた

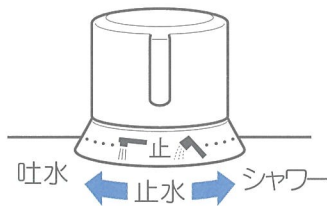

高温で使用するとき

ポイント

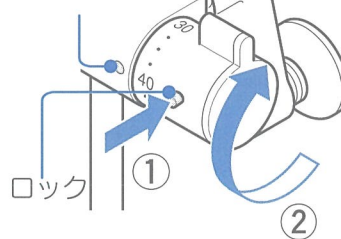

- ① ロックを押しながら、
 - ② 温度調節ハンドルをまわす。
- ※セーフティII・セーフティカランは安全を配慮し、温度調節ハンドル目盛は50以上まわりません。

安全上のご注意

⚠ 注意

● 浴槽にお湯をためるときには、水とお湯の量を調節し適温にしてください。（量を調節しないと、ヤケドの原因となります。）

● お湯を使うときは、温度をよく確かめてお使いください。（温度をよく確かめないと、ヤケドや浴槽を傷める原因となります。）

● 高温で使った後は、必ず目盛を40以下に戻してください。（目盛を40以下に戻さないと、次に使う人がヤケドをするおそれがあります。）



必ず守る



接触禁止

● 混合水栓のお湯側は熱くなりますので、さわらないでください。（ヤケドの原因となります。）

ドアを開け閉めする



使
い
か
た

フラップドア

カギの開閉のしかた

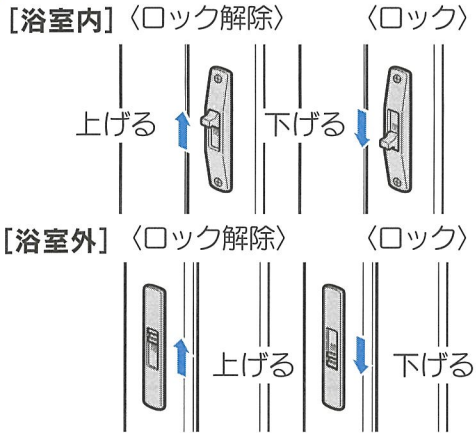

ドアの開閉ぐあいの調整

- ドアの開閉ぐあいが重すぎたり、軽すぎたりする場合は、表示シール  (浴室内に貼ってあります。)に従って調整してください。

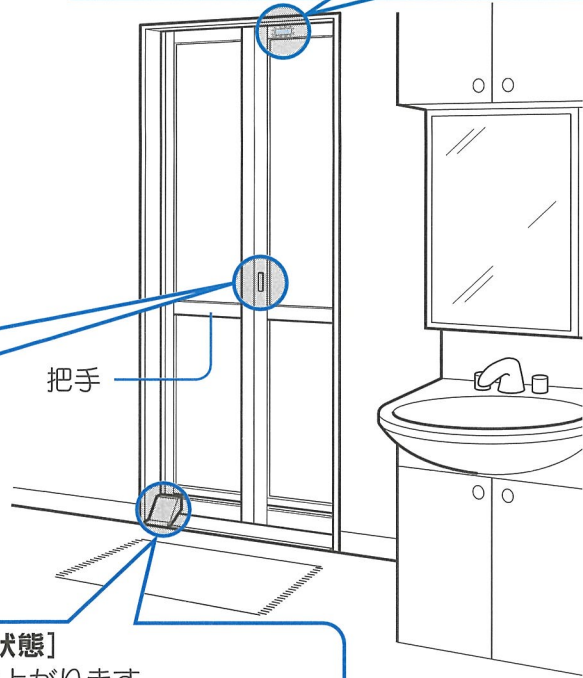

フラップ

[ドアが開いた状態]

- フラップが下がります。
- ※  は下枠を示します。

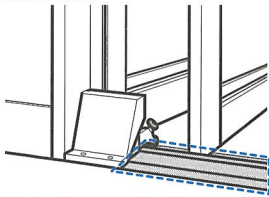

[ドアが閉じた状態]

- フラップが立ち上がります。(水もれ防止のため)

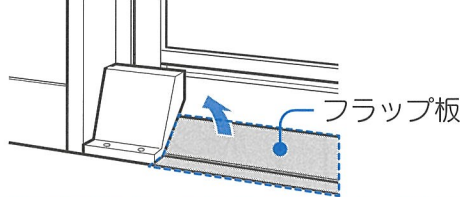

安全上のご注意

⚠ 注意



- ドアの急激な開閉はしないでください。(手や足をはさみ、ケガをするおそれがあります。)
- ドアに強く水をかけないでください。(水が脱衣室側にもれるおそれがあります。)
- 満水状態の浴槽に一気に入浴しないでください。(浴室外に水があふれるおそれがあります。)



- ドアの把手にお子様がぶらさがらないようご注意ください。(転倒などにより、ケガをするおそれがあります。)
- フラップが下がっていることを確認してから出入りしてください。(確認しないと、つまずくおそれがあります。)
- フラップの下に異物が入ったときは取り除いてください。(異物を取り除かないと、フラップが完全に下がらず、つまずくおそれがあります。)

使用上のご注意

- ドアはきちんと閉まった状態でご使用ください。(水が脱衣室側にもれるおそれがあります。)
- ドアにもたれかからないでください。(ドアが曲がってすきまから水が脱衣室側にもれるおそれがあります。)
- 入浴中にフラップを踏んだり、マットなどをかぶせたりしないでください。(フラップが下がると水もれのおそれがあります。)

換気をする

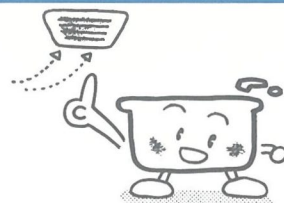

換気のしかた

※くわしくは換気扇の取扱説明書をお読みください。

- 入浴後は、湿気が取れるまで十分換気をしてください。
夜間(翌朝まで)換気することをおすすめします。
(不十分な換気はカビの原因となります。)

風呂フタ

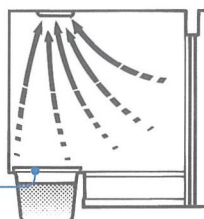

- 入浴中の換気は、お避けください。
(気温が低い場合は、換気扇内で発生した結露水が落下したり、浴室の扉のガラリを通じて室内より空気が流入して寒く感じる場合がありますのでご注意ください。)

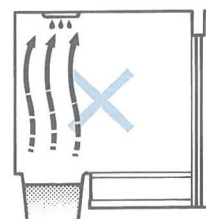

※浴槽にお湯がある時は、風呂フタをして換気してください。

(入浴中以外は、こまめに風呂フタをご使用されることをおすすめします。)

※換気扇は乾いた空気で浴室を乾かす装置ですが、床面や浴槽の底面についた水滴は、湿度の高い雨の日や寒い冬の日などには取れないことがありますのでご了承ください。

(特に床の凸凹パターンなどに一部水滴が残りますのでご了承ください。)

※冬期は窓を閉めて換気扇をまわすことをお勧めします。

(窓からの冷気で湿気がとれにくくなる場合があります。)

使用上のご注意

必ずお守りください。

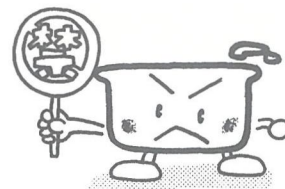

循環式浄化温水器(24時間バス)に該当する機器は取り付けないでください。
(浴槽を傷めるおそれがあります。)

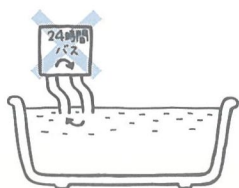

ヘアピンなどさびやすいものを放置しないでください。
(浴槽にさびが付着するおそれがあります。)

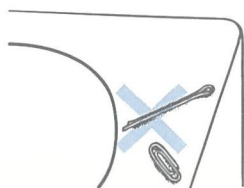

タバコの火などを置かないでください。
(変色・変形のおそれがあります。)

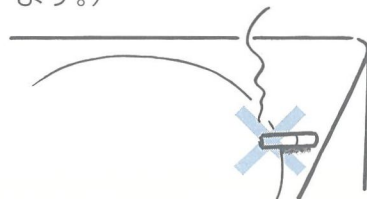

溶剤は使わないでください。
毛染め剤及びカラーリンスなどはすぐに洗い流してください。
(表面の荒れ・変色のおそれがあります。)

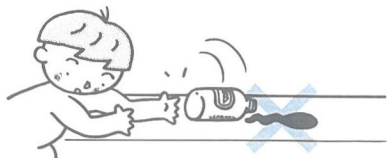

物を落とさないでください。
(破損のおそれがあります。)



温泉水・イオウ系入浴剤および塩素系洗剤は使わないでください。
(浴槽・機器を傷めるおそれがあります。)



使
い
か
た

ご
注
意
上
の

使用上のご注意

必ずお守りください。

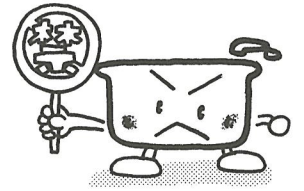

冬場は、窓を開けっ放しにしないでください。
(浴室凍結のおそれがあります。)

<防曇ミラー付の場合(オプション)>
冷水・熱湯を直接鏡にかけないでください。
(鏡が割れるおそれがあります。)

洗い場排水口に一気に多量の水を流す場合は、浴槽排水口にゴム栓をしっかりとしてください。
(ゴム栓をしないで、掃除などに使用した汚水を多量に流すと、浴槽側へ逆流し、浴槽を汚すおそれがあります。)

お手入れのしかた

いつまでも美しく、清潔に、そして快適にご入浴いただくために。

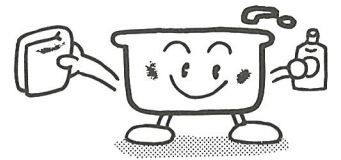

ご使用上の注意

1 天井・壁・床・浴槽・ドア・コーナー棚

共

- やわらかい布に中性洗剤を含ませてふいてください。清掃後は必ず水できれいに洗い流してください。清掃後は水で洗剤をきれいに洗い流してください。
(タワシや中性洗剤以外の洗剤は使わないでください。)
- 汚れを放置するとカビの原因になりますので、汚れぐあいによっては、ひんぱんに清掃してください。
(トイレ用洗剤は絶対に使用しないでください。)



壁

- 壁の目地部(コーキング部)についてはがれにより水もれの原因となるため、引っかかないように清掃してください。
(目地部が切れたり、浮いたまま使用すると水もれや裏面腐食等の原因となります。)

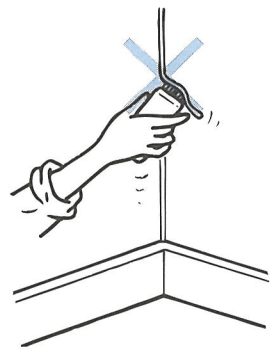

浴

- 浴槽内面が銅石けん^{*1}により淡い緑色または青色に変色した場合、下記の方法で清掃してください。
①食酢をティッシュペーパーなどに含ませ、変色している浴槽表面にはる。
②20~30分間待ってティッシュペーパーをはがし、タオルでふきとる。
③水道水で水洗いする。

^{*1} 銅石けん: 銅管から溶出する銅イオンと石けんなどに含まれる脂肪酸が反応してできる化合物のことです。
給湯銅管が新しい間(半年から1年ぐらいの間)に発生する場合があります。

槽

フラップドア

- フラップの下は定期的に(1カ月に1回程度)清掃してください。
(やわらかい布やスポンジに中性洗剤を含ませて)ふき、シャワーで洗い流してください。
汚れぐあいによっては、ひんぱんに清掃してください。
- ご使用になるうちにレール部が黒ずむことがあります。塗装のはがれではありません。やわらかい布に中性洗剤を含ませてふいていただくと黒ずみがとれます。

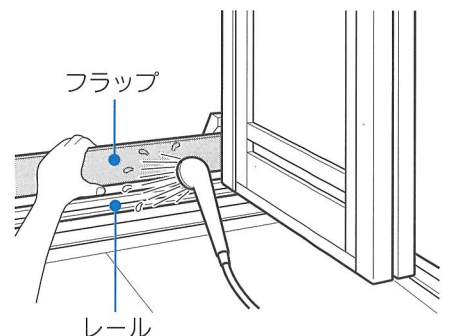

お手入れのしかた

いつまでも美しく、清潔に、そして快適にご入浴いただくために。

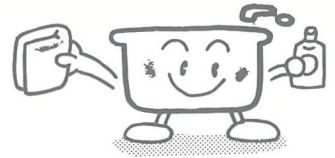

2 洗い場の排水口

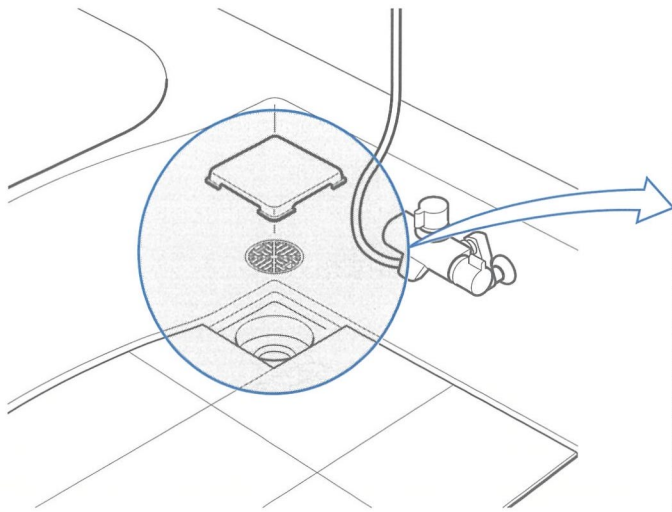

●はずす手順

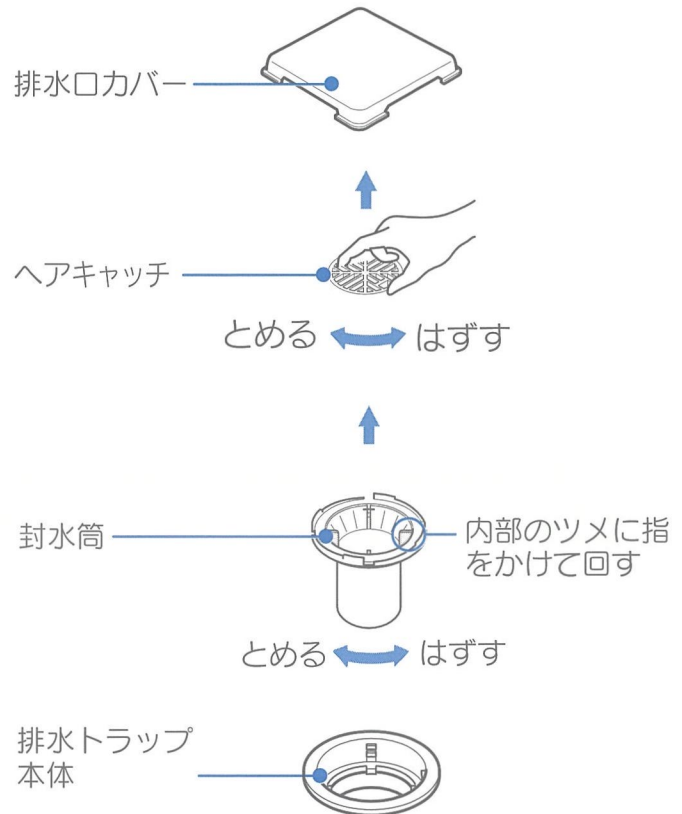

安全上のご注意

⚠ 注意

- 排水トラップ本体をゆるめないでください。
(水もれのおそれがあります。)
- 排水口カバーをはずしたままでご使用にならないでください。
(転倒事故の原因となります。)



禁止

お願い

- やわらかい布に中性洗剤を含ませてふいてください。
清掃後は水で洗剤をきれいに洗い流してください。
(タワシや中性洗剤以外の洗剤は使わないでください。)
- ヘアキャッチは毎日点検清掃してください。
- 清掃後は元通りに取り付けてご使用ください。

お手入れのしかた

いつまでも美しく、清潔に、そして快適にご入浴いただくために。

3 換気扇

1

電源スイッチを「切」にする

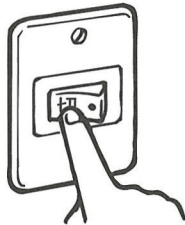

安全上のご注意

⚠ 警告



必ず守る

- 換気扇のお手入れは、必ず電源スイッチを切ってから行なってください。
(電源を切らないと、感電やケガをするおそれがあります。)

2

安定した台を使ってルーバーをはずす

- 両端をもって引っぱる。

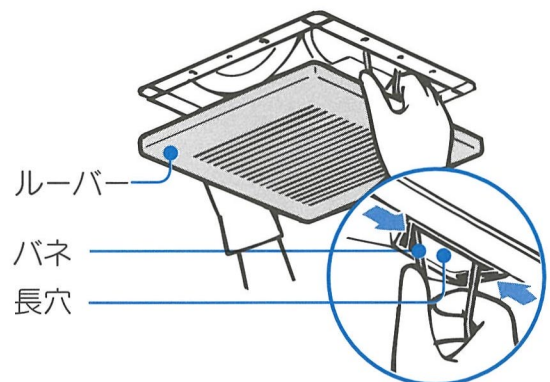

- バネをすぼめて長穴からはずす。

3

汚れを洗い落とす

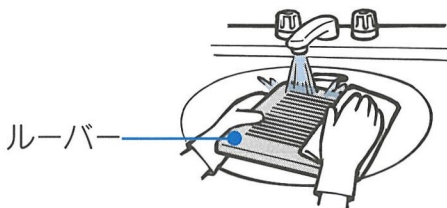

安全上のご注意

⚠ 注意



必ず守る

- 厚手のゴム手袋をして清掃してください。
(素手で行なうと、ケガの原因となります。)

安全上のご注意

⚠ 注意



必ず守る

- ルーバーは必ず元通りに取り付けてください。
(ルーバーを元通りに取り付けないと、落下事故の原因となります。)

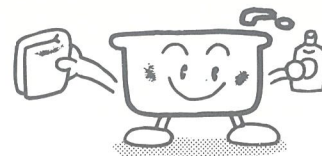

4 照明ランプの交換

1 電源スイッチを「切」にする

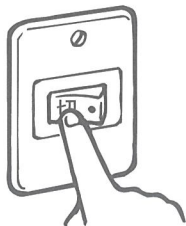

安全上のご注意

⚠ 警告



必ず守る

- ランプの交換は必ず電源スイッチを「切」にして行ってください。(電源スイッチを「切」にしないと、感電のおそれがあります。)



接触禁止

- 電源スイッチを「切」にした直後はランプをさわらないでください。(ヤケドの原因となります。)

2 安定した台を用意する

安全上のご注意

⚠ 警告



禁止

- 風呂フタ及び洗面器カウンターの上にはのらないでください。(転倒・転落事故の原因となります。)



必ず守る

- 電球の交換をする時は、必ず安定した踏み台をお使いください。(安定した踏み台を使わないと、バランスをくずして転倒し、ケガをするおそれがあります。)

お願い

- 浴槽内に台を置く場合は、バスタオルなどを敷き、台の足などで傷がつかないようにしてください。

3 照明カバーをはずし、ランプを交換する

【丸型照明/筒型照明】

- ランプは白熱球57Wをお使いください。

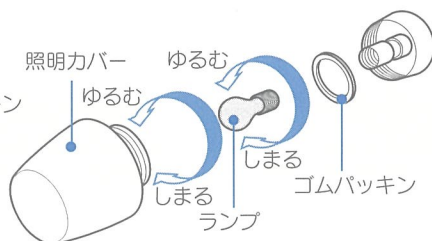
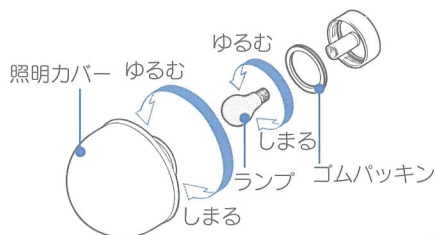

【クリアー照明】

- ランプはミニクリプトン電球(60W)をお使いください。

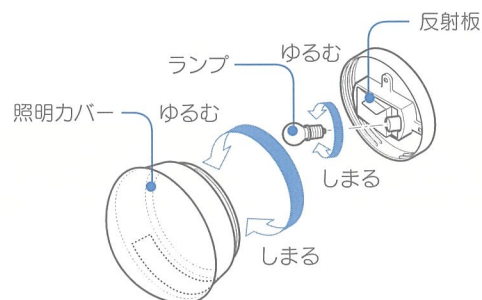

安全上のご注意

⚠ 注意



禁止

- 指定されているランプ以外は使わないでください。(火災のおそれがあります。)



必ず守る

- ランプの交換後は照明カバーを必ず元通りに取り付けてください。(照明カバーを元通りに取り付けないと、感電や落下事故の原因となります。)

保証とアフターサービス (よくお読みください)

保証書 この商品には保証書を別途添付しています。

保証書は、販売店または工事店でお渡ししますから必ず「販売店または工事店名、お引き渡し日」などの記入をお確かめになり保証内容をよくお読みのうえ、大切に保管してください。

保証期間 お引き渡し日より2年間、但し電気部品（照明器具、くもり止めヒーター、換気扇、暖房付換気乾燥機、床暖房、ジェットポンプなど）は、お引き渡し後1年間、防水性能5年間です。

- 消耗部品（照明の管球、グローランプ、パッキンなど）は除く。

別途、保証書を添付している機器については、添付保証書に準じます。

保証書の記載内容により、お買い上げの販売店または工事店が修理いたします。

その他、詳細は保証書をご覧ください。

保証期間経過後の修理など、アフターサービスについてご不明の場合はナイスバスルーム“北海道ハーティー”お買い上げの販売店または工事店、もしくは最寄りの松下電工お客様ご相談窓口にお問い合わせください。

06-6906-1090 (大阪)

011-261-6430 (札幌)